



ELEKTROPRIJENOS BiH
ЕЛЕКТРОПРЕНОС БИХ

Broj protokola: JN-OP-532-6/2021

Datum: 24.06.2021. godine

TENDERSKA DOKUMENTACIJE ZA NABAVKU ROBE

Broj javne nabavke: JN-OP-532/2021

Nabavka izgradnje TS 110/x kV Sarajevo 12

OTVORENI POSTUPAK JAVNE NABAVKE

Banja Luka, juni/lipanj 2021. godine

"Elektroprivreda Bosne i Hercegovine" a.d. Banja Luka
78000 Banja Luka, Marije Bursać 7a,
Tel. +387 51 246 500, Fax: +387 51 246 550
Operativna područja:
Banja Luka, Sarajevo, Mostar i Tuzla

IB: 402369530009
MB: 11001416
BR: 08-50.3.-01-4/06
Ministarstvo pravde BiH
Sarajevo

Korisničke banke i brojevi računa
UniCredit Bank a.d. B. Luka 5510010003400849
Raiffeisen Bank 1610450028020039
Sberbank a.d. 5672411000000702
Nova Banka a.d. 5550070151342858
NLB Banka 1320102011989379



SADRŽAJ

OPŠTI PODACI.....	4
1. Podaci o ugovornom organu.....	4
2. Komunikacija i razmjena informacija	4
3. Popis privrednih subjekata sa kojim je ugovorni organ u sukobu interesa.....	5
4. Redni broj nabavke.....	5
5. Podaci o postupku javne nabavke.....	5
PODACI O PREDMETU NABAVKE	5
6. Opis predmeta nabavke	5
7. Oznaka i naziv iz JRJN.....	5
8. Količina predmeta nabavke	5
9. Tehničke specifikacije	5
10. Mjesto isporuke i ugradnje robe i izvođenja pratećih radova	6
11. Rok realizacije ugovora i garantni period.....	6
USLOVI ZA KVALIFIKACIJU	6
12. Lična sposobnost	6
13. Sposobnost obavljanja profesionalne djelatnosti.....	8
14. Ekonomska i finansijska sposobnost	8
15. Tehnička i profesionalna sposobnost.....	9
16. Uslovi za grupu ponuđača	11
PODACI O PONUDI	12
17. Sadržaj ponude	12
18. Način pripreme ponude	16
19. Jezik i pismo ponude	18
20. Način dostavljanja ponuda.....	18
21. Mjesto, datum i vrijeme za prijem ponuda	19
22. Mjesto, datum i vrijeme otvaranja ponuda	19
23. Izmjena, dopuna i povlačenje ponuda	19
24. Cijena ponude	20
25. Kriterijum za dodjelu ugovora.....	21
26. Period važenja ponude.....	21
27. Nacrt ugovora	22
28. Zaključivanje ugovora	22
OSTALI PODACI I DODATNE INFORMACIJE	23
29. Trošak ponude, objava i preuzimanje tenderske dokumentacije	23
30. Ispravka i/ili izmjena tenderske dokumentacije, traženje pojašnjenja.....	23
31. Podugovaranje	24
32. Ukoliko se kao ponuđač javi fizičko lice (uslovi i dokazi).....	24
33. Rok za donošenje odluke o izboru.....	25
34. Rok, način i uslovi plaćanja izabranom ponuđaču	25
35. Povjerljivost dokumentacije privrednih subjekata.....	25
36. Neprirodno niska cijena ponude	26
37. Provjera računске ispravnosti ponude	26
38. Preferencijalni tretman domaćeg	27
39. Sukob interesa	27
40. Pouka o pravnom lijeku.....	28
41. Ovlaštenja.....	28
42. Garancija za ozbiljnost ponude.....	29
43. Garancija za uredno izvršenje ugovora.....	29
44. Garancija za obezbjeđenje u garantnom periodu.....	30
45. Garancija za avansno plaćanje.....	30
46. E-aukcija.....	30
PRILOZI.....	32
PRILOG 1 - POPIS DOKUMENTACIJE.....	33
PRILOG 2 - OBRAZAC ZA PONUDU	34

PRILOG 3 - OBRAZAC ZA CIJENU PONUDE	37
PRILOG 4 - OBRAZAC ZA POVJERLJIVE INFORMACIJE	46
PRILOG 5 - IZJAVA O ISPUNJAVANJU USLOVA IZ ČLANA 45.....	47
PRILOG 6 - IZJAVA O ISPUNJAVANJU USLOVA IZ ČLANA 47.....	48
PRILOG 7 - IZJAVA U SKLADU S ČLANOM 52.....	49
PRILOG 8 - TEHNIČKI ZAHTJEVI I SPECIFIKACIJE	50
A. OPSEG ISPORUKE DOKUMENTACIJE, OPREME I RADOVA.....	50
B. PROJEKTNJA DOKUMENTACIJA, DOZVOLE I SAGLASNOSTI I OSTALA	50
DOKUMENTACIJA.....	50
B.1 PROJEKTNJA DOKUMENTACIJA	51
B.2 ZAHTIJEVANE KARAKTERISTIKE PROJEKTNE I OSTALE DOKUMENTACIJE	52
C. GRAĐEVINSKI DIO	56
D. ELEKTRO DIO – OPREMA I RADOVI	64
IZGRADNJA TS 110/x kV SARAJEVO 12	64
D.1 ENERGETSKI TRANSFORMATOR.....	64
D.2 MOP 123 kV (GIS 123 kV).....	65
D.3 OPREMA SN POSTROJENJA UNUTRAŠNJE MONTAŽE.....	88
D.4 OPREMA 123 kV i 12(24) kV ZA PRIKLJUČENJE TRANSFORMATORA T1 i T2	109
D.5 OPREMA ZA ZAŠTITU I UPRAVLJANJE	137
D.6 OPREMA SCADA SISTEMA.....	170
D.7 OPREMA OBRAČUNSKOG MJERENJA.....	188
D.8 OPREMA POMOĆNOG NAPAJANJA-VLASTITA POTROŠNJA.....	196
D.9 TELEKOMUNIKACIONA OPREMA.....	214
D.10. NISKONAPONSKI I KOMANDNOSIGNALNI KABLOVI.....	242
D.11. POMOĆNI SISTEMI	245
D.12. UZEMLJENJE I GROMOBRANSKA INSTALACIJA.....	248
D.13. VANJSKA RASVJETA	252
E. ELEKTROMONTAŽNI RADOVI.....	253
PRILOG 9 - NACRT UGOVORA	258
PRILOG 10 – OKVIRNI DINAMIČKI PLAN REALIZACIJE UGOVORA	271
PRILOG 11 - OBRAZAC ZA GARANTNI PERIOD.....	272
PRILOG 12 - PODACI O LICENCAMA / OVLAŠTENJIMA	273
IZJAVA O OVLAŠTENJIMA	274
PRILOG 13 - FORMA GARANCIJE ZA OZBILJNOST PONUDE.....	275
PRILOG 14 - FORMA GARANCIJE ZA UREDNO IZVRŠENJE UGOVORA	276
PRILOG 15 - FORMA GARANCIJE ZA OBEZBJEĐENJE U GARANTNOM PERIODU	277
PRILOG 16 - FORMA GARANCIJE ZA AVANSNO PLAĆANJE	278
PRILOG 17 – FORMA SPISKA IZVRŠENIH UGOVORA U POSLJEDNJE 3 GODINE	279
PRILOG 18 – FORMA TABELARNIH PREGLEDA TIPSKIH ISPITIVANJA	280
PRILOG 18-1 – TIPSKA ISPITIVANJA ZA MOP 110 kV	280
PRILOG 18-2 - SN POSTROJENJE 10(20) kV	281
PRILOG 18-3 - ODVODNICI PRENAPONA ZA POSTROJENJE 110 kV	282
PRILOG 18-4 - ODVODNICI PRENAPONA ZA POSTROJENJE 10 kV	283
PRILOG 18-5 - POTPORNI IZOLATORI.....	284
PRILOG 18-6 - NISKOOMSKI OTPORNIK ZA UZEMLJENJE.....	285
NEUTRALNE TAČKE 10 kV.....	285
PRILOG 18-7 - POMOĆNA NAPAJANJA.....	286
PRILOG 19 - OBRAZAC IZJAVE O CERTIFIKATU O ODOBRENJU TIPA I PRVOJ VERIFIKACIJI MJERILA.....	287
PRILOG 20 – PROJEKTNI ZADATAK ZA IZRADU GLAVNOG PROJEKTA IZGRADNJE TS 110/x kV SARAJEVO 12	288

OPŠTI PODACI

1. Podaci o ugovornom organu

Naziv: „ELEKTROPRENOS–ELEKTROPRIJENOS BIH“ a.d. BANJA LUKA

Adresa: Ul. Marije Bursać 7a, 78000 Banja Luka, BiH

Identifikacioni broj (JIB): 4402369530009

Broj bankovnog računa:

- UniCredit Bank Banja Luka, račun br. 5510010003400849
- Raiffeisen Bank, račun br. 1610450028020039
- Sberbank a.d, račun br. 5672411000000702
- Nova Banka a.d, račun br. 5550070151342858
- NLB Banka, račun br. 1320102011989379

Broj deviznog računa:

UniCredit Bank ad Banja Luka SWIFT BLBABA22, korespodentna banka UniCredit Bank Austria AG, Vienna SWIFT BKAUATWW, IBAN 395517904801164548

Služba protokola javnih nabavki:

Telefon: + 387 (0)51 246 551

Faks: + 387 (0)51 246 550

E-mail: jnprotokol@elprenos.ba

Web stranica: www.elprenos.ba

2. Komunikacija i razmjena informacija

2.1 Cjelokupna komunikacija i razmjena informacija (korespodencija) između ugovornog organa i ponuđača treba se voditi u pisanoj formi, na način da se ista dostavlja poštom ili lično na adresu naznačenu u tački 1. tenderske dokumentacije, izuzev komunikacije koja se vrši kroz sistem „E nabavke“, kako je to definisano Zakonom o javnim nabavkama („Službeni glasnik Bosne i Hercegovine“, broj 39/14), (u daljem tekstu ZJN) i podzakonskim aktima.

2.2 Izuzetno, komunikacija i razmjena informacija (korespodencija) između ugovornog organa i ponuđača može se obavljati putem faksa i/ili e-maila naznačenih u tački 1. ove tenderske dokumentacije, osim ako ovom tenderskom dokumentacijom za pojedine vrste komunikacije nije drugačije određeno. Podnesci dostavljeni Ugovornom organu od **07:00 h do 15:00 h, radnim danom (ponedeljak – petak)**, zaprimiće se tog dana, u suprotnom biće zaprimljeni sljedećeg radnog dana.

3. Popis privrednih subjekata sa kojim je ugovorni organ u sukobu interesa

Kod ugovornog organa nema privrednih subjekata koji ne bi mogli učestvovati u ovom postupku javne nabavke u skladu sa članom 52. stav (4) ZJN.

4. Redni broj nabavke

4.1 Broj nabavke: JN-OP-532/2021

4.2 Referentni broj iz Plana nabavki: Plan nabavki za 2020. godinu, stavka I.20.

5. Podaci o postupku javne nabavke

5.1 Vrsta postupka javne nabavke: Otvoreni postupak

5.2 Podjela na lotove: **NE**

5.3 Procijenjena vrijednost javne nabavke (bez PDV-a): 6.379.000,00 KM

5.4 Vrsta ugovora o javnoj nabavci: NABAVKA ROBE (Ugovor o nabavci robe (materijala i opreme), koji kao usputnu stvar uključuje ugradnju i montažu uz robu, u skladu sa članom 2 stav (1) ZJN, te prateće radove i usluge, sve u skladu s tehničkim specifikacijama Prilog 8 ove tenderske dokumentacije).

5.5 U ovom postupku javne nabavke ne predviđa se zaključivanje okvirnog sporazuma.

PODACI O PREDMETU NABAVKE

6. Opis predmeta nabavke

6.1 Predmet ovog postupka je nabavka izgradnje TS 110/x kV Sarajevo 12 što obuhvata: izradu projektne dokumentacije, pribavljanje potrebnih saglasnosti/odobrenja/dozvola, izradu projekta uklanjanja i uklanjanje postojećeg objekta TS 35/10 kV Grbavica, nabavku opreme i materijala (bez energetske transformatora koji su predmet drugog postupka javne nabavke), izvođenje elektromontažnih i građevinskih radova, funkcionalno ispitivanje i puštanje u rad, a sve u skladu sa obimom koji je definisan predmetnom tenderskom dokumentacijom.

7. Oznaka i naziv iz JRJN

7.1 Oznaka i naziv iz JRJN: 31682540-7 Oprema za trafostanice
 45311200-2 Elektromontažni radovi
 45232221-7 Transformatorska stanica

8. Količina predmeta nabavke

8.1 Količina predmeta nabavke definisana je Prilogom 3 – Obrazac za cijenu ponude i detaljno opisana i definisana u: Prilogu 8 – Tehnički zahtjevi i specifikacije.

9. Tehničke specifikacije

9.1 Tehničke specifikacije predmeta nabavke su detaljno navedene u Prilogu 8 – Tehnički zahtjevi i specifikacije, koji čini sastavni i neodvojivi dio ove tenderske dokumentacije.

9.2 Sve ponuđene stavke moraju zadovoljiti zahtjeve iz tehničkih specifikacija, u suprotnom ponuda se odbacuje kao neprihvatljiva.

10. Mjesto isporuke i ugradnje robe i izvođenja pratećih radova

10.1 Mjesto isporuke i ugradnje robe i izvođenja pratećih radova koje su predmet nabavke u ovom postupku je lokacija postojeće TS 35/10 kV Grbavica, Sarajevo (lokacija nove TS 110/x kV Sarajevo 12).

10.2 **Ponudāčima će biti omogućen obilazak mjesta ili lokacije za isporuku i ugradnju robe i izvođenje pratećih radova** na lokaciji TS 110/x kV Sarajevo 12. Svi zainteresovani ponudāci su dužni pisanim putem zatražiti obilazak mjesta ili lokacije na način naveden u tački 2.2 tenderske dokumentacije. Ugovorni organ će pisanim putem obavijestiti ponudāča o terminu obilaska mjesta ili lokacije.

Osobe ispred ugovornog organa zadužene za obilazak mjesta ili lokacije je Sead Zulović, kontakt telefon 033 728 150.

Obilazak mjesta ili lokacije nije uslov za dostavljanje ponude. Ponudāci koji nisu obišli predmetno mjesto ili lokaciju, mogu dostaviti ponude u roku utvrđenom tenderskom dokumentacijom.

11. Rok realizacije ugovora i garantni period

11.1 Rok za realizaciju ugovora je **maksimalno 18 (osamnaest) mjeseci** od dana obostranog potpisivanja ugovora.

11.2 **Zahtijevani garantni period** na isporučenu robu i izvedene radove je **minimalno 36 (tridesetšest) mjeseci** i počinje teći od dana primopredaje izgrađenog objekta tj. od dana kada je sačinjen Zapisnik o primopredaji TS 110/x kV Sarajevo 12.

USLOVI ZA KVALIFIKACIJU

12. Lična sposobnost

12.1 U skladu s članom 45. ZJN, ugovorni organ će odbaciti ponudu ako:

- a) je ponudāč u krivičnom postupku osuđen pravosnažnom presudom za krivična djela organizovanog kriminala, korupciju, prevaru ili pranje novca, u skladu sa važećim propisima u Bosni i Hercegovini ili zemlji u kojoj je registrovan;
- b) je ponudāč pod stečajem ili je predmet stečajnog postupka, osim u slučaju postojanja važeće odluke o potvrdi stečajnog plana ili je predmet postupka likvidacije, odnosno u postupku je obustavljanja poslovne djelatnosti, u skladu sa važećim propisima u Bosni i Hercegovini ili zemlji u kojoj je registrovan;
- c) ponudāč nije ispunio obaveze u vezi sa plaćanjem penzijskog i invalidskog osiguranja i zdravstvenog osiguranja, u skladu sa važećim propisima u Bosni i Hercegovini ili propisima zemlje u kojoj je registrovan;
- d) ponudāč nije ispunio obaveze u vezi sa plaćanjem direktnih i indirektnih poreza, u skladu sa važećim propisima u Bosni i Hercegovini ili zemlji u kojoj je registrovan.

12.2 U svrhu dokazivanja uslova iz tačke 12.1 od a) do d), ponudāč je dužan da dostavi popunjenu, potpisanu (od strane odgovorne osobe ponudāča ili osobe ovlaštene za podnošenje ponude od strane ponudāča) i kod nadležnog organa (organ uprave ili notar) ovjerenu izjavu o ispunjenosti navedenih uslova. Izjava se dostavlja u formi utvrđenoj Prilogom 5 tenderske dokumentacije i ne može biti starija od datuma objave obavještenja za predmetnu nabavku na portalu javnih nabavki.

12.3 Ukoliko ponudu dostavlja grupa ponudāča, svaki član grupe je dužan dostaviti ovjerenu izjavu iz tačke 12.2.

- 12.4 U slučaju da se u ponudi ne dostavi navedeni dokument ili se ne dostavi na način kako je naprijed traženo, ponuđač će biti isključen iz daljeg učešća zbog neispunjavanja navedenog uslova za kvalifikaciju.
- 12.5 Ponuđač koji bude odabran kao najpovoljniji u ovom postupku javne nabavke dužan je dostaviti sljedeće dokaze (original ili ovjerenu kopiju) u svrhu dokazivanja činjenica potvrđenih u izjavi, i to:
- uvjerenje stvarno i mjesno nadležnog suda i Suda BiH kojim dokazuje da u krivičnom postupku nije izrečena pravosnažna presuda kojom je osuđen za krivično djelo učešća u kriminalnoj organizaciji, za korupciju, prevaru ili pranje novca, u skladu sa važećim propisima u Bosni i Hercegovini ili zemlji u kojoj je registrovan;
 - uvjerenje nadležnog suda ili organa uprave kod kojeg je ponuđač registrovan kojim se potvrđuje da nije pod stečajem niti je predmet stečajnog postupka, da nije predmet postupka likvidacije, odnosno da nije u postupku obustavljanja poslovne djelatnosti, u skladu sa važećim propisima u Bosni i Hercegovini ili zemlji u kojoj je registrovan;
 - uvjerenja nadležnih institucija kojim se potvrđuje da je ponuđač izmirio dospjele obaveze, a koje se odnose na doprinose za penzijsko i invalidsko osiguranje i zdravstveno osiguranje.
 - uvjerenja nadležnih institucija da je ponuđač izmirio dospjele obaveze u vezi s plaćanjem direktnih i indirektnih poreza.
- 12.6 U slučaju da ponuđači imaju zaključen sporazum o reprogramu obaveza, odnosno odgođenom plaćanju, po osnovu doprinosa za penzijsko-invalidsko osiguranje, zdravstveno osiguranje, direktne i indirektno poreze, dužni su dostaviti potvrdu nadležne institucije/a da ponuđač u predviđenoj dinamici izmiruje svoj reprogramirane obaveze.
- 12.7 Dokaze o ispunjavanju uslova izabrani ponuđač je dužan da dostavi u roku od pet (5) dana, od dana zaprimanja obavještenja o rezultatima ovog postupka javne nabavke. Dokazi moraju biti fizički dostavljeni na protokol ugovornog organa najkasnije peti dan po prijemu odluke o izboru najpovoljnijeg ponuđača u radnom vremenu ugovornog organa, do 15:00 časova, te za ugovorni organ nije relevantno na koji su način poslani.
- Dokazi koji se dostavljaju moraju biti originali ili ovjerene kopije originala (ovjerena kopija originala podrazumjeva kopiju originalnog dokumenta ovjerenu kod nadležnog organa – organ uprave ili notar, u daljem tekstu ovjerena kopija) koji ne mogu biti stariji od tri (3) mjeseca, računajući od dana dostavljanja ponude.
- Izabrani ponuđač mora ispunjavati sve uslove u momentu dostavljanja ponude, u protivnom će se smatrati da je dao lažnu izjavu iz člana 45. ZJN.
- Napomena:**
Ukoliko ponuđač u sastavu ponude uz Izjavu o ispunjenosti uslova iz člana 45. stav (1) tačka a) do d) ZJN (ovjerenu kod nadležnog organa – organ uprave ili notar) dostavi i tražene dokaze koji su navedeni u Izjavi, oslobađa se obaveze naknadnog dostavljanja istih, ako bude izabran. Dostavljeni dokazi moraju biti originali ili ovjerene kopije originala koji ne može biti stariji od tri (3) mjeseca, računajući od dana dostavljanja ponude.
- 12.8 Ukoliko ponudu dostavlja grupa ponuđača, svaki član grupe mora ispunjavati uslove u pogledu lične sposobnosti i dokazi se dostavljaju za svakog člana grupe.
- 12.9 U slučaju sumnje o postojanju okolnosti koje su navedene u tački 12.1 tenderske dokumentacije, ugovorni organ će se obratiti nadležnim organima s ciljem provjere dostavljene dokumentacije i date Izjave iz tačke 12.2.
- 12.10 Za ponuđače čije je sjedište izvan Bosne i Hercegovine ne traži se posebna nadovjera dokumenata koji se zahtijevaju u stavu (2) člana 45. ZJN.

12.11 Težak profesionalni propust (član 45. stav (5) ZJN):

Ponuda će biti odbijena ako ugovorni organ, na bilo koji način, dokaže da je ponuđač bio kriv za težak profesionalni propust počinjen tokom perioda od tri godine prije početka postupka (objave obavještenja o nabavci na portalu javnih nabavki), posebno, značajni i/ili nedostaci koji se ponavljaju u izvršenju bitnih zahtjeva ugovora koji su doveli do njegovog prijevremenog raskida, nastanka štete ili drugih sličnih posljedica koje su rezultat namjere ili nemara tog privrednog subjekta (dokazi u skladu sa postojećim propisima u Bosni i Hercegovini).

13. Sposobnost obavljanja profesionalne djelatnosti

13.1 Što se tiče sposobnosti za obavljanje profesionalne djelatnosti, u skladu sa članom 46. ZJN, ponuđači moraju biti registrovani za obavljanje djelatnosti koja je predmet javne nabavke.

13.2 U svrhu dokazivanja profesionalne sposobnosti ponuđači trebaju uz ponudu dostaviti dokaz o registraciji u odgovarajućem profesionalnom ili drugom registru u zemlji u kojoj su registrovani ili da obezbjede posebnu izjavu ili potvrdu nadležnog organa kojom se dokazuje njihovo pravo da obavljaju profesionalnu djelatnost, koja je u vezi sa predmetom nabavke. Dostavljeni dokazi se priznaju, bez obzira na kojem nivou vlasti su izdati.

Potrebno je dostaviti:

- **za ponuđače iz BIH:** Rješenje o upisu u sudski registar sa svim izmjenama ili Aktuelni Izvod iz sudskog registra kojim su obuhvaćene sve izmjene u sudskom registru,
- **za ponuđače čije je sjedište izvan BIH:** odgovarajući dokument koji odgovara zahtjevu iz člana 46. ZJN, a koji je izdat od nadležnog organa, sve prema važećim propisima zemlje sjedišta ponuđača / zemlje u kojoj je registrovan ponuđač.

13.3 Dokazi koji se dostavljaju moraju biti originali ili ovjerene kopije originala.

13.4 U slučaju da se u ponudi ne dostave navedeni dokumenti u vezi sposobnosti obavljanja profesionalne djelatnosti ponuđača (član 46. ZJN) ili se ne dostave na način kako je naprijed traženo, ponuđač će biti isključen iz daljeg učešća zbog neispunjavanja navedenog uslova za kvalifikaciju.

13.5 Ukoliko ponudu dostavlja grupa ponuđača, svi članovi grupe zajedno moraju biti registrovani za obavljanje djelatnosti koja je predmet nabavke. Svaki član grupe je dužan dostaviti dokaz o registraciji.

Napomena:

Ukoliko od upisa u sudski registar nije bilo izmjena, ponuđač će uz rješenje o upisu u sudski registar dostaviti izjavu da dostavljeno rješenje odražava stvarno stanje i da privredni subjekat od registracije nije vršio izmjene u sudskom registru. Izjava se daje na memorandumu ponuđača i treba biti potpisana od strane ponuđača (odgovorne osobe ponuđača ili osobe ovlaštene za podnošenje ponude od strane ponuđača) i ovjerena pečatom ponuđača.

14. Ekonomska i finansijska sposobnost

14.1 Što se tiče ekonomske i finansijske sposobnosti, u skladu sa članom 47. ZJN, ponuda će biti odbačena ako nije ispunjen minimalni uslov:

- da je ponuđač ostvario ukupan prihod za period ne duži od posljednje tri finansijske godine ili od datuma registracije, odnosno od početka poslovanja, ako je ponuđač registrovan, odnosno počeo sa radom prije manje od tri godine, zbirno minimalno u iznosu od : 3.200.000,00 KM.

14.2 Ocjena ekonomskog i finansijskog stanja ponuđača će se izvršiti na osnovu dostavljene **popunjene Izjave potpisane od strane ponuđača i ovjerene pečatom ponuđača**, koja ne smije biti starija od datuma objave obavještenja za predmetnu nabavku, a dostavlja se u formi utvrđenoj Prilogom 6 tenderske dokumentacije, i na osnovu dostavljenih običnih kopija sljedećih dokumenata:

- **poslovni bilans, odnosno bilans uspjeha** za period ne duži od posljednje tri finansijske godine, ili od datuma registracije, odnosno od početka poslovanja, ako je ponuđač registrovan, odnosno počeo sa radom prije manje od tri godine, ukoliko je objavljivanje poslovnog bilansa zakonska obaveza u zemlji u kojoj je ponuđač registrovan.
- Ako ne postoji zakonska obaveza objave bilansa u zemlji u kojoj je registrovan ponuđač, dužan je dostaviti izjavu ovjerenu od strane nadležnog organa da je ponuđač ostvario prihod za period ne duži od poslednje tri finansijske godine, odnosno od početka poslovanja, ako je ponuđač registrovan, odnosno počeo s radom prije manje od tri godine, zbirno minimalno u iznosu od 3.200.000,00 KM.

14.3 Ponuđač čija ponuda bude izabrana kao najpovoljnija, dužan je u roku ne dužem od pet (5) dana nakon prijema odluke o izboru najpovoljnijeg ponuđača da dostavi originale ili ovjerene kopije dokumenata kojima dokazuje ekonomsku i finansijsku sposobnost. Dokazi moraju biti zaprimljeni na protokol ugovornog organa najkasnije peti dan po prijemu odluke o izboru, u radnom vremenu ugovornog organa do 15:00 časova, te za ugovorni organ nije relevantno na koji su način poslati.

Napomena:

Ponuđači mogu uz Izjavu o ispunjavanju uslova iz tačke 14.1, tj. uz svoju ponudu, odmah dostaviti i originale ili ovjerene kopije traženih dokaza koji su navedeni u Izjavi. Ovim se ponuđač, ako bude izabran, oslobađa obaveze naknadnog dostavljanja originala ili ovjerenih kopija dokaza.

15. Tehnička i profesionalna sposobnost

15.1 Što se tiče tehničke i profesionalne sposobnosti, u skladu sa članom 49. ZJN, ponuda će biti odbačena ako nisu ispunjeni zahtijevani minimalni uslovi:

Uspješno iskustvo ponuđača u izvršenju najmanje jednog (1) ili više ugovora isporuke robe sa ugradnjom čiji su karakter i kompleksnost slični predmetu nabavke, minimalne ukupne ugovorene vrijednosti od 3.200.000,00 KM, u posljednje tri (3) godine zbirno (računajući od dana objave obavještenja o nabavci) ili od datuma registracije, odnosno početka poslovanja, ako je ponuđač registrovan, odnosno počeo sa radom prije manje od tri godine.

Pod pojmom "karakter i kompleksnost slični" podrazumijeva se uspješno izvršenje ugovora koji za predmet imaju isporuku robe (oprema i materijal), radove na ugradnji robe (elektromontažni i građevinski radovi) kao i pripadajuće usluge (izrada projektne dokumentacije) ili uspješnu realizaciju pojedinačnih ugovora koji za predmet imaju isporuku robe (oprema i materijal) ili izvođenje radova na ugradnji robe (elektromontažni i građevinski radovi) ili izvršenje pripadajućih usluga (izrada projektne dokumentacije) na izgradnji ili rekonstrukciji transformatorskih stanica 110/x kV ili viših naponskih nivoa (što podrazumijeva minimalno: VN postrojenje, SN postrojenje, SCADA sistem i sistem zaštite i upravljanja).

Predmetni obim realizacije (isporuka robe, ugradnja robe i izrada projektne dokumentacije) može biti obuhvaćen jednim ugovorom ili kroz više ugovora, na način da svaki od navedenih segmenata predmetnog obima mora biti obuhvaćen najmanje jednim ugovorom.

15.2 Ocjena tehničke i profesionalne sposobnosti ponuđača, u skladu sa članom 49. ZJN, će se izvršiti na osnovu sljedećih dokaza:

- a) **Spisak izvršenih ugovora o isporuci robe sa ugradnjom čiji su karakter i kompleksnost slični predmetu nabavke**, koji sačinjava sam ponuđač na svom poslovnom memorandumu, potpisan od strane ponuđača i ovjeren pečatom ponuđača, koji sadrži ugovore minimalne ukupne ugovorene vrijednosti od 3.200.000,00 KM, u posljednje 3 (tri) godine zbirno (računajući od dana objave obavještenja o nabavci), ili od datuma registracije, odnosno početka poslovanja, ako je ponuđač registrovan, odnosno počeo da radi prije manje od tri godine, koji za svaki izvršeni ugovor naveden u spisku obavezno sadrži naziv i sjedište primaoca roba i/ili naručioca radova i/ili usluga, predmet ugovora, godinu izvršenja ugovora, ukupnu vrijednost ugovora, vrijednost iz ugovora koja se odnosi na predmet nabavke, opis ugovora, te kontakt podatke primaoca roba i/ili naručioca radova i/ili usluga, u skladu sa formom datom u Prilogu 17.
- b) Uz spisak izvršenih ugovora ponuđač je dužan da dostavi **potvrde o uredno izvršenim ugovorima koje su izdali primaoci robe/naručioci radova/usluga**, čija je minimalna ukupna ugovorena vrijednost 3.200.000,00 KM, a koje obavezno sadrže: naziv i sjedište ugovornih strana, predmet ugovora, opis (obim) isporučenih roba i/ili izvedenih radova i/ili izvršenih usluga, vrijednost ugovora, vrijeme i mjesto izvršenja ugovora i **navode o urednom izvršenju ugovora**. Potvrda o uredno izvršenom ugovoru treba biti data na memorandumu primaoca robe ovjerena pečatom i potpisana od strane odgovornog lica primaoca robe.

U slučaju da se takva potvrda iz objektivnih razloga ne može dobiti od ugovorne strane koja nije ugovorni organ, važi izjava ponuđača o uredno izvršenim ugovorima, uz predočenje dokaza o učinjenim pokušajima da se takve potvrde obezbijede. Ukoliko ponuđač uz izjavu o urednom izvršenju ne dostavi dokaz o učinjenim pokušajima da se takva potvrda osigura, ugovorni organ će takvu ponudu odbiti kao neprihvatljivu.

Napomena:

Nije prihvatljivo dostavljanje kopija Ugovora umjesto potvrda o izvršenim ugovorima. Ugovorni organ može od Ponuđača čija je ponuda ocijenjena najpovoljnijom, zatražiti ponovnu provjeru dokaza sposobnosti ukoliko posumnja u istinitost njegovih dokaza. Ako Ponuđač, čija je ponuda ocijenjena najpovoljnijom, ne može ponovno dokazati svoju sposobnost, ugovorni organ će njegovu ponudu odbiti.

Ako ponuđač nije samostalno učestvovao u izvršenju ugovora za koje dostavlja potvrde, već kao član konzorcijuma, potrebno je da potvrde sadrže podatke o njegovom finansijskom udjelu u izvršenju ugovora i vrsti obavljenih poslova u okviru ugovora.

Ukoliko izdata potvrda ne sadrži podatke o finansijskom udjelu ponuđača u izvršenju ugovora i vrsti obavljenih poslova u okviru ugovora, ponuđač uz ovakvu potvrdu treba da dostavi i izvod iz Konzorcijalnih ugovora ili Izjavu na memorandumu ponuđača datu pod punom materijalnom i krivičnom odgovornošću, iz kojih su vidljivi podaci o njegovom finansijskom udjelu u izvršenju ugovora i vrsti obavljenih poslova u okviru ugovora.

Ugovorni organ zadržava pravo provjere podataka dostavljenih u Izjavi. U slučaju utvrđivanja neistinitosti podataka dostavljenih u Izjavi, predmetna potvrda o urednom izvršenju ugovora neće biti prihvaćena te će Ugovorni organ preduzeti sve druge zakonom predviđene mjere.

15.3 Ponuđač je dužan dostaviti u sastavu ponude **originale ili ovjerene kopije dokumenata iz tačke 15.2** kojima dokazuje tehničku i profesionalnu sposobnost.

16. Uslovi za grupu ponuđača

16.1 U slučaju da ponudu dostavlja grupa ponuđača, ugovorni organ će ocjenu ispunjenosti kvalifikacionih uslova od strane grupe ponuđača izvršiti na sljedeći način:

- uslove koji su navedeni pod tačkom 12.1 (lična sposobnost) mora ispunjavati svaki član grupe ponuđača pojedinačno, te svaki od članova grupe ponuđača mora dostaviti dokumentaciju kojom dokazuje ispunjavanje postavljenih uslova, na način na koji je predviđeno dostavljanje dokaza;
- svaki član grupe ponuđača je dužan da dostavi ovjerenu izjavu iz tačke 12.2 - Izjava iz člana 45. ZJN (Prilog 5);
- svaki član grupe ponuđača je dužan da dostavi ovjerenu izjavu iz tačke 39.2 tenderske dokumentacije - Izjava iz člana 52. ZJN (Prilog 7);
- grupa ponuđača kao cjelina mora ispuniti uslov koji je naveden pod tačkom 13.1. (sposobnost obavljanja profesionalne djelatnosti), a svaki od članova grupe ponuđača mora dostaviti dokaz o registraciji, na način na koji je predviđeno dostavljanje dokaza;
- grupa ponuđača kao cjelina mora ispuniti uslove koji su navedeni u tačkama 14.1 (ekonomska i finansijska sposobnost), 15.1 (tehnička i profesionalna sposobnost) i 41. (ovlaštenja) tenderske dokumentacije, što znači da grupa ponuđača može zbirno ispunjavati postavljene uslove i dostaviti dokumentaciju kojom dokazuju ispunjavanje postavljenih uslova;
- Izjavu iz člana 47. ZJN (Prilog 6) potrebno je da dostave samo oni članovi grupe ponuđača koji u ponudi dostavljaju dokumente kojima se dokazuje ekonomska i finansijska sposobnost (bilans uspjeha).

16.2 Grupa ponuđača koja učestvuje u ovom postupku javne nabavke i koja bude izabrana kao najpovoljnija, dužna je da dostavi original ili ovjerenu kopiju pravnog akta o udruživanju u grupu ponuđača radi učešća u postupku javne nabavke, u roku ne dužem od 5 (pet) dana od dana prijema odluke o izboru najpovoljnijeg ponuđača.

Navedeni pravni akt mora sadržavati: ko su članovi grupe ponuđača sa tačnim identifikacionim elementima; ko ima pravo istupa, predstavljanja i ovlaštenje za potpisivanje ugovora u ime grupe ponuđača, način plaćanja ugovorne obaveze (lideru ili članovima grupe ponuđača ponaosob prema dijelu ugovora koji izvršava, u kojem slučaju je potrebno navesti koji dio ugovora i u kojem obimu će izvršavati pojedini član grupe ponuđača), kao i utvrđenu solidarnu odgovornost između članova grupe ponuđača za obaveze koje preuzima grupa ponuđača.

Ukoliko u konzorcijskom ugovoru ne bude jasno definisan način plaćanja, ugovorni organ će plaćanje izvršiti prema lideru konzorcijuma. Takođe, ukoliko u konzorcijskom ugovoru ne bude jasno definisano ko u ime konzorcijuma potpisuje ugovor, ugovorni organ će kao potpisnika ugovora smatrati lidera konzorcijuma i istom će dostaviti ugovor na potpis.

Definisani pravni akt mora biti fizički dostavljen na protokol ugovornog organa najkasnije peti dan po prijemu odluke o izboru najpovoljnijeg ponuđača u radnom vremenu ugovornog organa (od 07:00 do 15:00 sati), te za ugovorni organ nije relevantno na koji je način poslan.

Ukoliko ponuđač ne dostavi pravni akt sa naprijed definisanom sadržinom, ugovor će se dodijeliti sljedećem ponuđaču sa rang liste.

Napomena: Grupa ponuđača može uz svoju ponudu odmah dostaviti original ili ovjerenu kopiju pravnog akta o udruživanju. Ovim se oslobađa obaveza naknadnog dostavljanja originala ili ovjerene kopije ako bude izabrana.

- 16.3 Ukoliko se ponuđač odlučio da učestvuje u postupku javne nabavke kao član grupe ponuđača, ne može u istom postupku učestvovati i samostalno sa svojom ponudom, niti kao član druge grupe ponuđača, odnosno postupanje suprotno ovom zahtjevu ugovornog organa će imati za posljedicu odbijanje svih ponuda u kojima je taj ponuđač učestvoavao.
- 16.4 Grupa ponuđača ne mora osnovati novo pravno lice da bi učestvovala u ovom postupku javne nabavke.
- 16.5 Grupa ponuđača solidarno odgovara za sve obaveze.

PODACI O PONUDI

17. Sadržaj ponude

17.1 Ponuda treba sadržavati sljedeće dokumente (sadržaj ponude):

- 1) **Popis dokumentacije** koja je priložena uz ponudu – sadržaj ponude u skladu sa formom koja je data u Prilogu 1 tenderske dokumentacije;
- 2) **Obrazac za ponudu**, popunjen, potpisan i ovjeren u skladu sa formom koja je data u Prilogu 2 tenderske dokumentacije;
- 3) **Obrazac za cijenu ponude**, popunjen, potpisan i ovjeren u skladu sa formom koja je data u Prilogu 3 tenderske dokumentacije;
- 4) **Obrazac za povjerljive informacije**, sa navodima o povjerljivim informacijama ako ih ima (u skladu sa tačkom 35.1 tenderske dokumentacije), ili sa izjašnjenjem da nema povjerljivih informacija, potpisan i ovjeren od strane ponuđača u skladu sa formom koja je data u Prilogu 4 tenderske dokumentacije. Ukoliko ponuđač ne dostavi ovaj obrazac, ili ga dostavi nepopunjenog smatraće se da ponuda ne sadrži povjerljive informacije i neće biti odbačena;
- 5) **Izjave i dokaze o ispunjenosti uslova iz tačaka tenderske dokumentacije:**
 12. Lična sposobnost;
 13. Sposobnost obavljanja profesionalne djelatnosti
 14. Ekonomska i finansijska sposobnost
 15. Tehnička i profesionalna sposobnost
- 6) **Izjavu ponuđača** u skladu sa članom 52. stav (2) ZJN i tačkom 39.2 tenderske dokumentacije – Sukob interesa, u skladu sa formom koja je data u Prilogu 7 tenderske dokumentacije;
- 7) **Dokumentaciju koja se odnosi na predmet nabavke:**

Izgradnja TS 110/x kV Sarajevo 12 :

 - 7.1 **Kompletan Prilog 8 – Tehnički zahtjevi i specifikacije, sa popunjenim svim tabelama tehničkih specifikacija** (kako je to naznačeno u Prilogu 8), **potpisan i ovjeren od strane ponuđača na svim naznačenim mjestima u Prilogu 8;**
 - 7.2. **Tehničku dokumentaciju ponudene opreme;**
 - A) **110 kV postrojenje**
 - A-I) Preliminarnu jednopolnu šema postrojenja;
 - A-II) Preliminarnu dispoziciju postrojenja;
 - A1) **MOP 110 kV postrojenje**
 - A1.1) Preliminarnu jednopolnu šema MOP-a;
 - A1.2) Preliminarnu dispoziciju MOP-a;
 - A1.3) Nacrte sa dimenzijama MOP-a za svako polje;
 - A1.4) Preliminarne blok-šeme sekundarnih krugova;

B) SN postrojenje

- B1.1) Preliminarne jednopolne šeme sa naznačenim tipom i tehničkim karakteristikama postrojenja - ćelija i konkretne opreme koja je predmet ponude;
- B1.2) Preliminarne crteže prednjeg izgleda i tlocrta postrojenja sa naznačenim dimenzijama pojedinih ćelija, dimenzijama sekcija i cijelog postrojenja, kao i minimalnim udaljenostima od zidova, plafona, između redova ćelija i sl.;
- B1.3) Preliminarne crteže otvora u podu/temelju i detalja nosivih šina i sistema za pričvršćenje ćelija za nosive šine, odnosno pod;
- B1.4) Preliminarne crteže svakog pojedinačnog ponuđenog tipa ćelije sa prikazom glavnih komponenti i odjeljaka sa naznačenim dimenzijama i težinom svake ćelije;
- B1.5) Preliminarne blok-šeme sekundarnih krugova (sa ponuđenim zaštitno-upravljačkim uređajem);

C) OPREMA 123 kV i 12(24) kV ZA PRIKLJUČENJE TRANSFORMATORA T1 i T2**C1) Odvodnici prenapona**

- C1.1) Mjerna skica: ponuđenog tipa odvodnika prenapona, natpisne tablice i brojača prorade;
- C1.2) Karakteristiku privremenog prenapona u funkciji vremena trajanja prenapona (TOV/Ur ili TOV/Uc u funkciji vremena trajanja prenapona (TOV),

C2) Rastavljači 72.5 kV i 20 kV

- C2.1) Nacrte (nacrte sa dimenzijama rastavljača, natpisnu pločicu);
- C2.2) Tehničku dokumentaciju pogonskog mehanizma zajedno sa opisom rada;
- C2.3) Šemu djelovanja, šemu vezivanja i spisak uređaja;

C3) Niskoomski otpornik za uzemljenje neutralne tačke transformatora

- C3.1) Mjerna skica;

C4) Kabl i kabl završnice 123 kV, 24 kV i 1 kV

- C4.1) Nacrt i presjek kabla i kablovskih završnica;

C5) Potporni izolatori

- C5.1) Mjerna skica;

D) SCADA SISTEM

- D1) Kratak tehnički opis sistema;
- D2) Preliminarni tabelarni popis ponuđene opreme i software-a sa osnovnim podacima koji minimalno moraju sadržavati detalje o proizvođaču, kataloški broj, verziju, itd.;
- D3) Popis propisa, standarda i preporuka za ponuđenu opremu;
- D4) Popis odstupanja od dokumentacije za nadmetanje;

E) SISTEM ZA ZAŠTITU I UPRAVLJANJE

- E1) Tehnički opis sistema;
- E2) Nacrt ormara i dispozicija uređaja u ormaru (za ormar TR i ormar vodnog polja);
- E3) Eistu standarda koji se koriste prilikom projektovanja, proizvodnje, montaže i testiranja opreme koja je predmet ove nabavke;
- E4) Popis svih ponuđenih upravljačkih, zaštitnih, zaštitno-upravljačkih i drugih uređaja sa osnovnim podacima, karakteristikama i jednoznačnim kataloškim brojevima;
- E5) Popis i objašnjenja eventualnih odstupanja od tehničkih zahtjeva;

F) OBRAČUNSKO MJERENJE

- F1) Kratak tehnički opis sistema;
- F2) Izgled ormara i dispoziciju uređaja u ormaru;
- F3) Tabelarni popis ponuđene opreme sa osnovnim podacima koji minimalno moraju sadržavati detalje o proizvođaču, kataloški broj, verziju itd.;
- F4) Odobrenje tipa mjerila izdato od relevantne ustanove BiH.

G) POMOĆNO NAPAJANJE – VLASTITA POTROŠNJA

- G1) Listu standarda koji se koriste prilikom projektovanja, proizvodnje, montaže i testiranja opreme koja je predmet ove nabavke;

G2) Izgled ormara i dispozicija uređaja u ormaru (za sve ponuđene tipove ormara); za ormar baterije prikazati način slaganja baterijskih članaka sa razmještajem ostale opreme u njemu;

G3) Popis svih ponuđenih uređaja i opreme sa osnovnim podacima i tehničkim karakteristikama (Tehničku dokumentaciju);

H) TELEKOMUNIKACIONA OPREMA

H1) Ethernet/IP oprema

H1.1) Tehničku dokumentaciju proizvođača opreme (uputstva, katalogi, liste podataka i sl.) na osnovu koje je moguće utvrditi saglasnost sa definisanim zahtjevima za opremu iz Priloga 8 tenderske dokumentacije.

H1.2) Izjave proizvođača opreme da će za ovu konkretnu nabavku biti ponuđene aktuelne verzije opreme i softvera koje se još uvijek proizvode i razvijaju.

H2) Uređaji za prilagodbu terminalne opreme na Ethernet/IP mrežu

H2.1) Tehničku dokumentaciju proizvođača opreme (uputstva, katalogi, liste podataka i sl.) na osnovu koje je moguće utvrditi saglasnost sa definisanim zahtjevima za opremu iz Priloga 8 tenderske dokumentacije, i to za sljedeće elemente:

- FXO gateway,
- Analogni terminalni adapter
- Serial- Ethernet konverter,
- Ormar za smještaj TK opreme;

H2.2) Izjave ponuđača ili ovlaštenog distributera opreme da će za ovu konkretnu nabavku biti ponuđene aktuelne verzije opreme i softvera koje se još uvijek proizvode i razvijaju.

H3) Oprema za optički kablovski sistem

H3.1) Tehničku dokumentaciju proizvođača opreme (uputstva, katalogi, liste podataka i sl.) na osnovu koje je moguće utvrditi saglasnost sa definisanim zahtjevima za opremu iz Priloga 8 tenderske dokumentacije, i to za sljedeće elemente:

- POK,
- Optički razdjelnik,
- Zaštitna PEHD cijev.

H4) Oprema za sistem besprekidnog napajanja za TK opremu

H4.1) Tehničku dokumentaciju proizvođača opreme (uputstva, katalogi, liste podataka i sl.) na osnovu koje je moguće utvrditi saglasnost sa definisanim zahtjevima za opremu iz Priloga 8 tenderske dokumentacije, i to za sljedeće elemente:

- ispravljači
- baterija
- DC distribucija
- jedinica za daljinski nadzor i upravljanje
- Ormar za TK opremu.

H4.2) Tehnički opis ponuđene opreme i njene funkcionalnosti;

H4.3) Popis i objašnjenja eventualnih neeliminiranih odstupanja od tehničkih zahtjeva;

H4.4) Izjave proizvođača SBN:

- da su za ovu konkretnu nabavku ponuđene aktuelne verzije opreme i softvera koje se još uvijek proizvode i razvijaju,.

H5) Oprema za govorni sistem radio veza

H5.1) Tehničku dokumentaciju proizvođača opreme (uputstva, katalogi, liste podataka i sl.) na osnovu koje je moguće utvrditi saglasnost sa definisanim zahtjevima za opremu iz Priloga 8 tenderske dokumentacije, i to za sljedeće elemente:

- fiksna radio stanica
- antena sa vertikalnom polarizacijom

H6) Oprema za kablovski sistem

H6.1) Tehničku dokumentaciju proizvođača opreme (uputstva, katalogi, liste podataka i sl.) na osnovu koje je moguće utvrditi saglasnost sa definisanim zahtjevima za opremu iz Priloga 8 tenderske dokumentacije, i to za sljedeće elemente:

- interfonski aparat
- specijalni kabl za uvod u EE postrojenje.

I) VATRODOJAVA

II.1) *Certifikat-atest o otpornosti centralnog uređaja i javljača požara odnosno kompletnog sistema vatrodojave na elektromagnetne smetnje u skladu sa IEC 60255-6, IEC 60255-22;*

7.3. Tabela pregleda tipskih ispitivanja, popunjene, potpisane i ovjerene u skladu sa formama datim u Prilogu 18

- a. *Tabelarni pregled tipskih ispitivanja za MOP 110 kV – Prilog 18-1,*
- b. *Tabelarni pregled tipskih ispitivanja za SN postrojenje – Prilog 18-2,*
- c. *Tabelarni pregled tipskih ispitivanja za OP – Prilog 18-3, 18-4,*
- d. *Tabelarni pregled tipskih ispitivanja za Potporne izolatore – Prilog 18-5,*
- e. *Tabelarni pregled tipskih ispitivanja za NOO – Prilog 18-6,*
- f. *Tabelarni pregled tipskih ispitivanja za Pomoćno napajanje – Prilog 18-7,*
- g. *Tabelarni pregled tipskih ispitivanja za svaki tip ponuđenog IED uređaja, u skladu sa zahtjevom iz Priloga 8 - Tehnički zahtjevi i specifikacije, potpisan i ovjeren, tabelu izraditi u slobodnoj formi;*
- h. *Tabelarni pregled tipskih ispitivanja za brojila električne energije, u skladu sa BAS EN/IEC 62052-11, BAS EN/IEC 62053-22 i BAS EN/IEC 62053-23, potpisan i ovjeren, tabelu izraditi u slobodnoj formi;*
- i. *Tabelarni pregled tipskih ispitivanja za kabl i kabl završnice, potpisan i ovjeren, tabelu izraditi u slobodnoj formi.*

Izjavu proizvođača opreme potpisanu i ovjerenu pečatom proizvođača, da nije došlo do modifikacije ili izmjene u konstrukciji nuđene opreme, ukoliko su protokoli o tipskim ispitivanjima stariji od zahtjevanih tenderskom dokumentacijom Prilog 8.

7.4. Katalošku dokumentaciju ponuđene opreme (informativnog karaktera);

- a. *MOP sa pripadajućom opremom 110 kV,*
- b. *SN ćelije, trafo boks sa kućnim transformatorom, NOO otpornik i transformator za formiranje vještačke neutralne tačke*
- c. *Oprema sistema zaštite i upravljanja,*
- d. *Oprema SCADA sistema,*
- e. *Oprema obračunskog mjerenja,*
- f. *Oprema pomoćnih napajanja,*
- g. *Oprema vatrodojave,*
- h. *Sredstva i oprema za zaštitu na radu,*
- i. *Kablovske završnice.*

7.5. Protokole o tipskim ispitivanjima ponuđene opreme;

- a. **MOP 110 kV:** *protokole/certifikate o tipskim ispitivanjima iz kojih su vidljivi sljedeći podaci: tip MOP-a, vrsta provedenog tipskog ispitivanja, datum ispitivanja i datum izdavanja protokola, broj protokola, naziv laboratorije koja je provela ispitivanje, uspjehnost provedenog testa;*
- b. **SN ćelije:** *protokole o tipskim ispitivanjima iz kojih su vidljivi sljedeći podaci: tip SN postrojenja, vrsta provedenog tipskog ispitivanja, datum ispitivanja i datum izdavanja protokola, broj protokola, naziv laboratorije koja je provela ispitivanje, uspjehnost provedenog testa;*
- c. **Ostala oprema VN i SN postrojenja** *(Rastavljači, OP, Trafo boks sa kućnim transformatorom, Niskoomski otpornik za uzemljenje neutralne tačke,): protokole o tipskim ispitivanjima za ostalu opremu iz kojih su vidljivi sljedeći podaci: tip opreme, vrsta provedenog tipskog ispitivanja, datum ispitivanja i datum izdavanja protokola, broj protokola, naziv laboratorije koja je provela ispitivanje, uspjehnost provedenog testa;*

- d. **Sistem zaštite i upravljanja:** protokole o tipskim ispitivanjima za svaki tip ponuđenog IED uređaja;
- e. **SCADA sistem:** protokole o tipskim ispitivanjima ponuđene opreme (koncentrator-gateway, SCADA server, LAN svičeve i ormar za smještaj opreme)
- f. **Obračunsko mjerenje:** protokole o tipskim ispitivanjima za brojila električne energije;
- g. **Pomoćna napajanja:** protokole o tipskim ispitivanjima iz kojih su vidljivi sljedeći podaci: tip baterije i ispravljača, vrsta provedenog tipskog ispitivanja, datum ispitivanja i datum izdavanja protokola, broj protokola, naziv laboratorije koja je provela ispitivanje, uspješnost provedenog testa;
- h. **Kabl i kablovske završnice:** protokole o ispitivanju kabla i kabl završnica.

7.6. Izjavu proizvođača opreme potpisanu i ovjerenu pečatom proizvođača, da nije došlo do modifikacije ili izmjene u konstrukciji nuđene opreme, ukoliko su protokoli o tipskim ispitivanjima stariji od zahtjevanih tenderskom dokumentacijom.

7.7. Dokaz o akreditaciji ispitnih laboratorija od strane nacionalnih akreditacijskih tijela, za tipska ispitivanja u skladu sa zahtjevima tenderske dokumentacije .

7.8. Izjavu o Certifikatu o odobrenju tipa i prvoj verifikaciji mjerila, u formi datoj u Prilogu 19;

- 8) Nacrt ugovora** (u skladu sa tačkom 27. tenderske dokumentacije) u skladu sa formom koja je data u Prilogu 9 tenderske dokumentacije;
- 9) Ovlaštenja** u skladu sa tačkom 41. tenderske dokumentacije;
- 10) Dinamički plan realizacije ugovora**, popunjen, potpisan i ovjeren u skladu sa formom koja je data u Prilogu 10 tenderske dokumentacije;
- 11) Obrazac za garantni period** popunjen, potpisan i ovjeren u skladu sa formom koja je data u Prilogu 11 tenderske dokumentacije;
- 12) Original garancije za ozbiljnost ponude** u obliku bezuslovne bankovne garancije u skladu sa tačkom 42. tenderske dokumentacije, u skladu sa formom koja je data u Prilogu 13;
- 13) Ovlaštenje/ovlaštenja** kojim/a članovi grupe ponuđača ovlašćuju lidera grupe ponuđača da tu grupu predstavlja u toku postupka nabavke, u slučaju da ponudu dostavlja grupa ponuđača;
- 14) Original ili ovjerena kopija punomoći** u slučaju da je ponuđač (odgovorno lice ponuđača) ovlastio drugo lice za podnošenje ponude;

18. Način pripreme ponude

18.1 Ponuđači su obavezni da pripreme ponude u skladu sa uslovima koji su utvrđeni u ovoj tenderskoj dokumentaciji. Ponude koje nisu u skladu sa ovom tenderskom dokumentacijom će biti odbačene kao neprihvatljive, sve u skladu sa članom 68. ZJN. Ponuđač ne smije mijenjati ili nadopunjavati tekst tenderske dokumentacije.

18.2 Ponude se pripremaju u:

- jednom (1) originalu;
- jednoj (1) štampanoj kopiji (hard – copy) i
- jednoj (1) elektronskoj kopiji na CD-u ili DVD-u ili USB-stiku (skenirana ponuda u pdf formatu).

18.3 Original i jedna (1) štampana kopija kompletne ponude se izrađuju na način da pojedinačno čine cjelinu i trebaju biti otkucani ili napisani neizbrisivom tintom. Eventualne korekcije u tekstu ponude, tokom pripreme iste, moraju biti vidljive, čitljive te potpisane od strane ponuđača i ovjerene pečatom ponuđača, u suprotnom ponuda će biti odbačena. Svi listovi originala ponude (podrazumjeva se kompletna ponuda koja sadrži komercijalni, kvalifikacioni, tehnički i druge tražene dijelove) moraju biti čvrsto uvezani tj. uvezani tako da se sadržaj (listovi) ponude ne mogu nesmetano vaditi ili dopunjavati, a da se pri tome ne ugrozi cjelovitost ponude.

Pod čvrstim uvezom podrazumjeva se ponuda ukoričena u knjigu ili ponuda osigurana jemstvenikom sa naljepnicom i pečatom ponuđača. Original i sve štampane kopije ponude se uvezuju na gore opisan način.

Dijelove ponude kao što su uzorci, katalozi, mediji za pohranjivanje podataka i slično, koji ne mogu biti uvezani, ponuđač obilježava nazivom i navodi u Popisu dokumentacije kao dio ponude. CD/DVD/USB na kojem je elektronska kopija ponude, u slučaju da se isti dostavlja u posebnoj koverti stavljenoj u kovertu/paket sa originalom ponude ili se eventualno dostavlja zalijepljen/uvezan u original ponude, se ne navodi u Popisu dokumentacije originala ponude jer predstavlja zasebnu elektronsku kopiju ponude.

Ako zbog obima ili drugih objektivnih okolnosti ponuda ne može biti izrađena na način da čini cjelinu, onda se izrađuje u dva ili više dijelova. U tom slučaju svaki dio se čvrsto uvezuje na prethodno opisan način, a ponuđač mora u sadržaju ponude navesti od koliko se dijelova ponuda sastoji.

18.4 Sve stranice/listovi ponude trebaju biti označene brojem (numerisane) na način da je vidljiv redni broj stranice/lista.

Ako ponuda sadrži štampanu literaturu, brošure, kataloge i sl. koji imaju izvorno numerisane brojeve, onda se ti dijelovi ponude ne numerišu dodatno.

Kada ponuda sadrži više dijelova, stranice/listovi se označavaju na način da svaki sljedeći dio započinje rednim brojem kojim se nastavlja redni broj stranice/lista kojim završava prethodni dio.

Ponuda neće biti odbačena ukoliko se neka, pojedinačna stranica/list ponude omaškom ponuđača ne numerišu, a pri tome su ostale stranice/listovi ponude numerisane na način da je obezbjeđen kontinuitet numerisanja, te će se ovo smatrati manjim odstupanjem koje bitno ne mijenja osnovni zahtjev za numeraciju stranica/listova, naveden u tenderskoj dokumentaciji.

18.5 Garancija za ozbiljnost ponude se ne smije bušiti radi ulaganja u ponudu niti oštetiti na bilo koji način. Iz prethodno navedenog razloga, garanciju je potrebno uložiti u PVC košuljicu („U“ fascikla, plastična folija), na košuljici naznačiti broj stranice/lista ponude, na način na koji se naznačava broj stranice/lista u cijeloj ponudi, i istu zatvoriti naljepnicom sa pečatom ponuđača ili zatvoriti jemstvenikom, s tim da se na mjesto vezivanja jemstvenika zalijepi naljepnica sa pečatom ponuđača. Ovako pripremljenu PVC košuljicu sa umetnutom garancijom za ozbiljnost ponude, uvezati u ponudu kao i ostale listove ponude.

18.6 **Ponuda mora biti potpisana od strane ponuđača (odgovorne osobe ponuđača ili osobe ovlaštene za podnošenje ponude od strane ponuđača)**, te ovjerena pečatom ponuđača, na mjestima gdje je to u tenderskoj dokumentaciji naznačeno (na mjestima u Izjavama i Prilozima koji se dostavljaju u ponudi gdje piše potpis i pečat ponuđača, na zadnjoj stranici Nacrta ugovora, na mjestu gdje piše „za Dobavljača” i na svim drugim dokumentima koji moraju da se dostave u ponudi, a koji prema zahtjevima tenderske dokumentacije moraju da budu potpisani od strane ponuđača i ovjereni pečatom ponuđača), ako po zakonu države u kojoj je sjedište ponuđača, isti ima pečat ili sadržavati dokaz da po zakonu države u kojoj je sjedište ponuđača, ponuđač nema pečat.

Stranice/listove ponude ne treba parafirati.

18.7 Predlaže se da forma ponude prati poglavlja iz tenderske dokumentacije.

Prilikom pripreme ponude potrebno je jasno napisati šta se nudi: jednoznačno navesti proizvođača, zemlju porijekla, vrstu i tip proizvoda i karakteristike koje pokazuju da je ponuđena stavka ono što se traži u tehničkoj specifikaciji ili njen ekvivalent istih ili boljih karakteristika.

Ako je tačkom 17.1 tenderske dokumentacije traženo dostavljenje tehničke dokumentacije, u priloženim katalogima, crtežima i drugoj pratećoj tehničkoj dokumentaciji, moraju jasno biti naznačene ponuđene stavke, sa svim detaljima i da se na istima potvrde karakteristike ponuđene stavke (ne prilagati uopštene kataloge u kojima nije jednoznačno navedeno koje parametre ima ponuđena stavka). **Tehnička dokumentacija koja ne upućuje jednoznačno na dati proizvod/uslugu neće biti razmatrana.**

19. Jezik i pismo ponude

19.1 Ponuda, svi dokumenti i pisana korespondencija u vezi sa ponudom između ponuđača i ugovornog organa mora biti na jednom od službenih jezika u Bosni i Hercegovini i napisana na latiničnom ili ćiriličnom pismu ili na nekom drugom jeziku koji se najčešće koristi u međunarodnoj trgovini, ali pod uslovom da je obavezno u ponudi dostavljen i zvanični prevod (ovjeren od strane ovlaštenog sudskog tumača za jezik sa kojeg je izvršen prevod), na jedan od službenih jezika u Bosni i Hercegovini.

Izuzetno, štampana literatura, brošure, nacrti, kataloška dokumentacija proizvođača materijala i opreme i protokoli o tipskim ispitivanjima materijala i opreme, koje ponuđač dostavlja mogu biti napisani na engleskom jeziku, bez obaveze prevoda na neki od službenih jezika u BiH.

Takođe, štampana literatura, brošure, nacrti, kataloška dokumentacija proizvođača materijala i opreme i protokoli o tipskim ispitivanjima materijala i opreme, koje ponuđač dostavlja mogu biti napisani i na drugom jeziku koji se koristi u međunarodnoj trgovini (npr. njemački, francuski,...), ali uz uslov da se dostavi i cjelokupan prevod na jedan od službenih jezika u Bosni i Hercegovini, izvršen od strane ovlaštenog prevodioca.

20. Način dostavljanja ponuda

20.1 Ponuda se dostavlja u originalu i jednoj (1) štampanoj kopiji (hard copy) i jednoj (1) elektronskoj kopiji na CD-u ili DVD-u ili USB stiku, zajedno sa originalom. Na originalu i kopijama će čitko pisati „ORIGINAL PONUDE“ i „KOPIJA PONUDE“, respektivno. Kopija ponude sadrži sva dokumenta koja sadrži i original. U slučaju razlike između originala i kopije ponude, vjerodostojan je original ponude.

Štampane kopije ponude se dostavljaju zajedno sa originalom u jednoj koverti/paketu, ako je fizički izvodivo, ili u više odvojenih koverata/paketa. Elektronska kopija ponude se dostavlja u posebnoj koverti stavljenoj u kovertu/paket sa originalom ponude ili se dostavlja zalijepljena/uvezana u original ponude.

20.2 Ponuda, bez obzira na način dostavljanja, mora biti zaprimljena na protokol ugovornog organa, na adresi navedenoj u tenderskoj dokumentaciji, do datuma i vremena navedenog u obavještenju o nabavci i tenderskoj dokumentaciji. Sve ponude zaprimljene nakon tog vremena su neblagovremene i kao takve, neotvorene će biti vraćene ponuđaču.

20.3 Ponude se dostavljaju lično na protokol ugovornog organa ili putem pošte, na adresu ugovornog organa, u zatvorenoj koverti/paketu na kojoj, na prednjoj strani, mora biti navedeno:

- „Elektroprenos - Elektroprijenos BiH” a.d. Banja Luka – OP Sarajevo
ul. Vilsonovo šetalište br. 15, 71000 Sarajevo, Bosna i Hercegovina.
- naziv i adresa ponuđača (grupe ponuđača) – u lijevom gornjem uglu koverta/paketa,

- broj nabavke: **JN – OP – 532/2021**,
- naziv predmeta nabavke: **Nabavka izgradnje TS 110/x kV Sarajevo 12**
- naznaka: „**NE OTVARAJ – do 10.08.2021. godine do 13:00 časova**”.

20.4 Dopusštenost dostave alternativnih ponuda: Nije dozvoljeno

20.5 Ponuđač može dostaviti samo jednu ponudu. Ponude ponuđača koji dostavi više ponuda, samostalno ili u okviru grupe ponuđača, biće odbačene.

21. Mjesto, datum i vrijeme za prijem ponuda

21.1 Ponude se dostavljaju na način definisan u tački 20. ove tenderske dokumentacije, na protokol ugovornog organa na sljedeću adresu:

**„Elektroprenos - Elektroprijenos BiH“ a.d. Banja Luka – OP Sarajevo
ul. Vilsonovo šetalište br. 15, 71000 Sarajevo
Bosna i Hercegovina**

21.2 **Rok za dostavljanje ponuda je 10.08.2021. godine do 12:30 časova.**

21.3 Ponuda ponuđača mora biti dostavljena do datuma i sata naznačenog u obavještenju o nabavci odnosno tenderskoj dokumentaciji i za ugovorni organ nije relevantno kada je ona poslata niti na koji način. Ponuđači koji ponude dostavljaju poštom preuzimaju rizik kašnjenja ukoliko ponude ne stignu do krajnjeg roka utvrđenog tenderskom dokumentacijom.

Ponude zaprimljene nakon isteka roka za prijem ponuda se vraćaju neotvorene ponuđačima.

22. Mjesto, datum i vrijeme otvaranja ponuda

22.1 Javno otvaranje ponuda će se održati **10.08.2021. godine u 13:00 časova**, u prostorijama Ugovornog organa „Elektroprenos – Elektroprijenos BiH” a.d. Banja Luka – OP Sarajevo, Vilsonovo šetalište 15, 71000 Sarajevo.

22.2 Ovlašteni predstavnici ponuđača, kao i sva druga zainteresovana lica mogu prisustvovati otvaranju ponuda.

Informacije koje se iskazuju u toku javnog otvaranja ponuda će se dostaviti svim ponuđačima koji su u roku dostavili ponude putem Zapisnika sa otvaranja ponuda, odmah, a najkasnije u roku od 3 dana.

22.3 Na javnom otvaranju ponuda saopštiće se sljedeće informacije:

- naziv ponuđača;
- cijena ponude (bez PDV-a);
- popust naveden u ponudi, ako je posebno iskazan.

22.4 Predstavnici ponuđača moraju imati ovlaštenje za učešće na javnom otvaranju ponuda u ime Ponuđača, ovjereno i potpisano od strane odgovorne osobe ponuđača, da bi mogli potpisati i preuzeti Zapisnik sa otvaranja ponuda i vršiti druge pravne radnje zastupanja interesa Ponuđača na otvaranju ponuda. U suprotnom, prisustvovat će otvaranju i smatrat će se ostalim zainteresovanim osobama bez gore navedenih prava.

23. Izmjena, dopuna i povlačenje ponuda

23.1 Do isteka roka za prijem ponuda, ponuđač može svoju ponudu izmjeniti ili dopuniti i to da u posebnoj koverti/paketu, dostavi sve dokumente koji su vezani za izmjene ili dopune, uvezane

na način kako se traži ovom tenderskom dokumentacijom, a na koverti/paketu navesti sljedeće:

- „Elektroprenos - Elektroprijenos BiH” a.d. Banja Luka – OP Sarajevo
ul. Vilsonovo šetalište br. 15, 71000 Sarajevo, Bosna i Hercegovina.
- naziv i adresa ponuđača (grupe ponuđača) – u lijevom gornjem uglu kovert/paketa,
- **IZMJENA/DOPUNA PONUDE ZA NABAVKU**
- broj nabavke: **JN – OP – 532/2021,**
- naziv predmeta nabavke: **Nabavka izgradnje TS 110/x kV Sarajevo 12,**
- naznaka: „**NE OTVARAJ – do 10.08.2021. godine do 13:00 časova**”.

23.2 Ponuđač može do isteka roka za prijem ponuda odustati od svoje ponude, na način da dostavi pisanu izjavu da odustaje od ponude, uz obavezno navođenje predmeta nabavke i broja nabavke, i to najkasnije do roka za prijem ponuda. U tom slučaju ponuda će biti vraćena ponuđaču neotvorena.

23.3 Ponuda se ne može mijenjati, dopunjavati, niti povući nakon isteka roka za prijem ponuda.

24. Cijena ponude

24.1 Cijena ponude je cijena bez PDV-a, koja je jednaka zbiru cijena bez PDV-a svih stavki navedenih u Obrascu za cijenu ponude – Prilog 3.

24.2 Cijena ponude mora biti isto izražena u Obrascu za ponudu – Prilog 2 i Obrascu za cijenu ponude – Prilog 3. U slučaju da se ne slažu cijene iz ova dva obrasca, prednost se daje cijeni ponude iz Obrasca za cijenu ponude – Prilog 3.

24.3 Cijena ponude se u Obrascu za ponudu i Obrascu za cijenu ponude navodi bez PDV-a, a zatim se posebno navodi ponuđeni popust, cijena ponude sa uključenim popustom, iznos PDV-a na cijenu ponude sa uključenim popustom i na kraju ukupna cijena ponude sa uključenim popustom (sa PDV-om). Ukupna cijena ponude sa uključenim popustom (sa PDV-om) piše se brojevima i slovima, kako je to predviđeno u Obrascu za ponudu. U slučaju neslaganja iznosa upisanih brojevano i slovima, prednost se daje iznosu upisanom slovima.

24.4 Ponuđači su dužni dostaviti popunjen obrazac za cijenu ponude – Prilog 3, u skladu sa svim zahtjevima koji su u njemu definisani, i ponuđač je dužan dati ponudu za sve stavke koje su navedene u obrascu. U slučaju da ponuđač ne popuni obrazac u skladu sa postavljenim zahtjevima, njegova ponuda će biti odbačena.

24.5 Ponuđač iskazuje popust u procentima i u novčanom iznosu. U slučaju da ponuđač ne nudi popust, na mjestima gdje se upisuje pripadajući iznos popusta upisuje 0,00. Ako ponuđač ne iskazuje popust na propisan način ili na bilo koji način uslovljava popust, smatraće se da nije ni ponudio popust. U slučaju razlike u popustu iskazanom u procentima i u novčanom iznosu prednost se daje iznosu iskazanom u procentima.

24.6 Ukoliko ponuđač nije PDV obveznik u Bosni i Hercegovini, cijenu ponude u Obrascu za ponudu i Obrascu za cijenu ponude navodi bez PDV-a, zatim posebno navodi ponuđeni popust, cijenu ponude sa uključenim popustom bez PDV-a, ne prikazuje PDV (na mjestu gdje se upisuje pripadajući iznos PDV-a upisuje 0,00) i na kraju, na mjestu ukupne cijene ponude upisuje prethodno navedenu cijenu ponude sa uključenim popustom bez PDV-a (brojevima i slovima).

- 24.7 U slučaju stranog ponuđača, isti je dužan da se, ukoliko bude izabran kao najpovoljniji, registruje kod poreskog punomoćnika za PDV koji ima sjedište u BiH, a sve u skladu sa članom 60. Zakona o porezu na dodatu vrijednost („Službeni glasnik Bosne i Hercegovine“, br. 9/05, 35/05 i 100/08), (u daljem tekstu: Zakon o PDV-u), i o tome Ugovornom organu dostavi pisani dokaz najkasnije do zaključenja ugovora.
- 24.8 Ponuđena cijena treba biti na paritetu DDP (Incoterms 2020) i treba uključivati sve obaveze vezane za realizaciju ugovora, a naročito:
- sve carinske obaveze ili poreze na uvoz i prodaju ili druge poreze koji su već plaćeni ili koji se mogu platiti na komponente i sirovine koje se koriste u proizvodnji ili sastavljanju robe i opreme;
 - sve carinske obaveze ili poreze na uvoz i prodaju ili druge poreze koji su već plaćeni na direktno uvezene komponente koje se nalaze ili će se nalaziti u toj robi i opremi;
 - sve pripadajuće indirektne poreze (odnosi se na carine ali ne na PDV koji se plaća u BiH), poreze na prodaju i druge slične poreze na gotove proizvode koji će se trebati platiti u Bosni i Hercegovini, ako ovaj ugovor bude dodijeljen;
 - cijenu prevoza i špediterske usluge;
 - osiguranje;
 - cijenu popratnih (dodatnih) usluga navedenih u tenderskoj dokumentaciji;
 - druge troškove u procesu nabavke i isporuke robe.
- 24.9 Cijena ponude koju navede ponuđač neće se mijenjati u toku izvršenja ugovora i ne podliježe bilo kakvim promjenama. Ugovorni organ će kao neprihvatljivu odbiti onu ponudu koja sadrži cijenu ponude koja se može prilagođavati, a koja nije u skladu sa ovim stavom.
- 24.10 Cijena ponude treba biti navedena u konvertibilnim markama (KM). Strani ponuđači mogu cijenu ponude iskazati u eurima (EUR) isključivo na paritetu DDP (Incoterms 2020). Navedeni iznos preračunaće se u KM prema zvaničnom kursu Centralne banke Bosne i Hercegovine na dan otvaranja ponuda i zadržati po istom kursu sve do kraja realizacije ugovora.

25. Kriterijum za dodjelu ugovora

25.1 Kriterijum za dodjelu ugovora je: **Najniža cijena**

25.2 Ugovor se dodjeljuje ponuđaču koji je ponudio najnižu cijenu ponude.

25.3 Ponude koje ne zadovolje tehničke zahtjeve i specifikacije ili nisu u skladu sa opisom predmeta javne nabavke, biće odbijene.

26. Period važenja ponude

26.1 Ponude moraju da važe 120 (stotinudvadeset) dana, računajući od isteka roka za dostavljanje ponuda. Sve dok ne istekne period važenja ponuda, ugovorni organ ima pravo da traži od ponuđača u pisanoj formi da produže period važenja njihovih ponuda do određenog datuma. Svaki ponuđač ima pravo da odbije takav zahtjev i u tom slučaju ne gubi pravo na povrat garancije za ozbiljnost ponude.

Ponuđač koji pristane da produži period važenja svoje ponude i o tome u pisanoj formi obavijesti ugovorni organ, produžiće period važenja ponude i dostaviti produženu garanciju za ozbiljnost ponude sa produženim rokom i to u roku koji odredi ugovorni organ. Ponuda se ne smije mijenjati. Ako ponuđač ne odgovori na zahtjev ugovornog organa u vezi sa produženjem perioda važenja ponude ili ne dostavi produženu garanciju za ozbiljnost ponude,

smatrat će se da je ponuđač odbio zahtjev ugovornog organa, te se njegova ponuda neće razmatrati u daljem toku postupka.

26.2 Ponuđeni period važenja ne može biti kraći od perioda traženog u tenderskoj dokumentaciji, a ugovorni organ ne može utvrditi period kraći od 30 dana. Ukoliko ponuđač u ponudi ne navede period njenog važenja, smatra se da ponuda važi za period naznačen u tenderskoj dokumentaciji.

26.3 U slučaju da je period važenja ponude kraći od perioda navedenog u tenderskoj dokumentaciji, ugovorni organ će odbiti takvu ponudu u skladu sa članom 60. stav (1) ZJN.

27. Nacrt ugovora

27.1 Nacrt ugovora je dat u Prilogu 9 ove tenderske dokumentacije. Ponuđač **ne mora da popuni** nacrt ugovora sa svojim podacima i detaljima koji su sadržani u ponudi (tj. cijena i drugi podaci). Ti podaci će biti uvršteni u ugovor prilikom pripreme istog nakon provedenog postupka javne nabavke kojom prilikom će se upisati podaci koje je ponuđač naveo u svojoj ponudi. Nacrt ugovora na njegovoj zadnjoj stranici, treba da bude potpisan od strane **ponuđača (odgovorne osobe ponuđača ili osobe ovlaštene za podnošenje ponude od strane ponuđača)** te ovjeren pečatom ponuđača na za to predviđenom mjestu. Na prethodno opisan način, potpisan i ovjeren nacrt ugovora čini sastavni dio ponude. U slučaju da ponuđač popuni nacrt ugovora njegova ponuda neće biti odbačena.

28. Zaključivanje ugovora

28.1 Ugovorni organ će dostaviti na potpis izabranom ponuđaču prijedlog ugovora i to nakon isteka roka od petnaest (15) dana, računajući od dana kada su svi ponuđači obaviješteni o izboru najpovoljnijeg ponuđača, osim u slučaju da odluka nije postala konačna zbog uložene žalbe (slučaj odgađanja nastavka postupka) ili je poništena povodom uložene žalbe. Prijedlog ugovora će odgovarati nacrtu ugovora iz tenderske dokumentacije pri čemu Ugovorni organ zadržava pravo prilagođenja prijedloga ugovora u skladu sa predmetom nabavke.

28.2 Ugovor će se zaključiti u skladu sa uslovima iz tenderske dokumentacije, prihvaćene ponude i u skladu sa zakonima o obligacionim odnosima u BiH.

28.3 Ugovorni organ će dostaviti prijedlog ugovora ponuđaču čija je ponuda na rang listi odmah iza ponude izabranog ponuđača, ako izabrani ponuđač:

- propusti da dostavi originale ili ovjerene kopije dokumenata iz člana 45. i 47. ZJN, ne starije od tri mjeseca od dana dostavljanja ponude, u roku od 5 dana od dana obavještenja o izboru najpovoljnijeg ponuđača ili
- propusti da dostavi dokumentaciju koja je bila uslov za potpisivanje ugovora, a koju je bio dužan da dostavi u skladu sa propisima u BiH, ili
- u pisanoj formi odbije dodjelu ugovora, ili
- propusti da dostavi garanciju za uredno izvršenje ugovora u skladu sa uslovima iz tenderske dokumentacije, ili
- propusti da potpiše ugovor o nabavci u roku koji odredi Ugovorni organ ili
- odbije da zaključi ugovor u skladu sa uslovima iz tenderske dokumentacije i ponude koju je dostavio.

OSTALI PODACI I DODATNE INFORMACIJE

29. Trošak ponude, objava i preuzimanje tenderske dokumentacije

- 29.1 Trošak pripreme ponude i podnošenja ponude u cjelini snosi ponuđač.
- 29.2 Ugovorni organ objavljuje tendersku dokumentaciju, istovremeno s objavom obavještenja o nabavci, u sistemu „E-nabavke“, u skladu sa članom 55. ZJN i članom 1. stav (3) tačka b) i članom 9 Uputstva o uslovima i načinu objavljivanja obavještenja i dostavljanja izvještaja u postupcima javnih nabavki u informacionom sistemu „E-nabavke“ („Službeni glasnik BiH“, broj 90/14, 53/15).
- 29.3 Preuzimanje tenderske dokumentacije vrši se na način da zainteresovani privredni subjekti iz člana 2.stav (1) tačka c) ZJN koji su registrovani u sistemu „E-nabavke“, bez naknade, preuzimaju tendersku dokumentaciju objavljenu u sistemu „E-nabavke“. Objavom tenderske dokumentacije na sistemu „E-nabavke“ onemogućeno je dostavljanje iste na druge načine predviđene članom 55. stav (1) tačka a) – c) ZJN. Također, za istu se ne zahtjeva novčana naknada za preuzimanje.
- 29.4 Tenderska dokumentacija može se preuzeti više puta za isti postupak javne nabavke. Ako korisnik sistema preuzme tendersku dokumentaciju za isti postupak javne nabavke više puta, rok za žalbu iz člana 101. stav (1) tačka b) ZJN računa se od prvog preuzimanja tenderske dokumentacije.
- 29.5 Kompletna tenderska dokumentacija, za uvid, biće objavljena na web stranici Ugovornog organa i to: www.elprenos.ba

30. Ispravka i/ili izmjena tenderske dokumentacije, traženje pojašnjenja

- 30.1 Objavom tenderske dokumentacije u sistemu „E-nabavke“, postavljanje zahtjeva za pojašnjenje tenderske dokumentacije i odgovora s pojašnjenjem može se izvršiti samo u formi i na način kako je definisano u sistemu „E-nabavke“. Izmjene i dopune tenderske dokumentacije se vrše na način da se objavljuje novi dokument u sistemu „E-nabavke“.
- 30.2 Zainteresovani kandidati/ponuđači mogu, u sistemu „E-nabavke“, tražiti pojašnjenje tenderske dokumentacije blagovremeno, a najkasnije deset (10) dana prije isteka roka za podnošenje zahtjeva za učešće ili ponuda.
- 30.3 Ugovorni organ će odgovoriti na zahtjev za pojašnjenje, blagovremeno u roku od tri (3) dana, a najkasnije pet (5) dana prije isteka roka za podnošenje zahtjeva za učešće ili ponude, a odgovor s pojašnjenjem kroz sistem „E-nabavke“ dostaviti svim kandidatima/ponuđačima koji su preuzeli tendersku dokumentaciju sa sistema „E-nabavke“.
- 30.4 Ukoliko odgovor iz stava (3) ovog člana, dovodi do izmjena tenderske dokumentacije i te izmjene zahtijevaju od kandidata/ponuđača da izvrše znatne izmjene i/ili da prilagode njihove ponude, naručilac je obavezan produžiti rok za podnošenje zahtjeva za učešće ili ponuda, najmanje za sedam (7) dana.
- 30.5 Ukoliko se nakon osiguranja tenderske dokumentacije pokaže da je za pripremu ponuda neophodna posjeta mjestu isporuke robe/izvršenja usluga/izvođenja radova, Ugovorni organ je obavezan produžiti rok za prijem ponuda za najmanje sedam (7) dana, kako bi se omogućilo da se svi ponuđači upoznaju sa svim informacijama koje su neophodne za pripremu ponuda, izuzev u slučaju kada je u tenderskoj dokumentaciji već predviđen obilazak mjesta ili lokacije za isporuku robe/izvršenje usluga/izvođenje radova.

30.6 Ugovorni organ može napraviti izmjene i dopune tenderske dokumentacije pod uslovom da se one učine dostupnim zainteresovanim kandidatima/ponuđačima istog dana, a najkasnije pet dana prije isteka utvrđenog roka za prijem zahtjeva za učešće ili ponuda.

31. Podugovaranje

31.1 U slučaju da ponuđač u svojoj ponudi (tačka 5. Izjave ponuđača u Obrascu za ponudu - Prilog 2) naznači da će dio ugovora dati podugovaraču, mora se izjasniti koji dio (opisno ili procentualno ili u vrijednosti ponude izraženoj u valuti ponude bez PDV-a) će dati podugovaraču. U Izjavi ne mora identifikovati podugovarača.

31.2 Izabrani ponuđač je dužan, prije nego uvede podugovarača u posao, obratiti se pismeno ugovornom organu za saglasnost za uvođenje podugovarača, sa svim podacima vezano za podugovarača. Ugovorni organ može izvršiti provjeru kvalifikacija podugovarača u skladu s članom 44. ZJN, i u roku od 15 dana od dana prijema obavještenja o podugovaraču, obavijestiti Dobavljača o svojoj odluci.

31.3 Ugovorni organ ukoliko odbije dati saglasnost za uvođenje podugovarača za koje je izabrani ponuđač dostavio zahtjev, dužan je pismeno obrazložiti razloge zbog kojih nije dao saglasnost.

31.4 Ponuđač kojem je dodijeljen ugovor dužan je da prije realizacije podugovora dostavi ugovornom organu podugovor koji obavezno sadrži sljedeće elemente propisane članom 73. stav (4) ZJN, i to:

- dio ugovora - koji će realizovati podugovarač;
- naziv, opis i vrijednost dijela ugovora koji će realizovati podugovarač;
- podatke o podugovaraču: naziv podugovarača, sjedište, JIB/IDB, broj transakcionog računa i naziv banke kod koje se vodi.

31.5 Gore navedeni podaci su osnov za direktno plaćanje podugovaraču.

31.6 U slučaju podugovaranja, odgovornost za uredno izvršavanje ugovora snosi izabrani ponuđač.

Napomena:

U skladu sa ZJN podugovarač se ne smatra ponuđačem niti članom grupe ponuđača u smislu postupka javne nabavke.

Ako se ponuđač u Izjavi izjasnio da neće angažovati podugovarača, a u toku realizacije Ugovora se pojavi potreba za angažovanjem podugovarača, Ugovorni organ i Dobavljač će postupiti u skladu sa članom 73. ZJN.

Ako ponuđač u Obrascu za ponudu ne zaokruži nijednu od opcija, smatraće se da se izjasnio da neće podugovarati, a ponuda neće biti odbačena.

32. Ukoliko se kao ponuđač javi fizičko lice (uslovi i dokazi)

32.1 U slučaju da ponudu dostavlja fizičko lice u smislu odredbe člana 2. stav (1) tačka c) ZJN, u svrhu dokaza u smislu ispunjavanja uslova lične sposobnosti i sposobnosti obavljanja profesionalne djelatnosti dužan je dostaviti sljedeće dokaze:

- a) izvod/uvjerenje nadležnog suda kojim dokazuje da u krivičnom postupku nije izrečena pravosnažna presuda kojom je osuđen za krivično djelo učešća u kriminalnoj organizaciji, za korupciju, prevaru ili pranje novca, u skladu sa važećim propisima u Bosni i Hercegovini ili zemlji u kojoj je registrovan, koje glasi na ime vlasnika – preduzetnika;
- b) uvjerenje od nadležnog organa uprave da nije u postupku obustavljanja poslovne djelatnosti;

- c) potvrda nadležne poreske uprave da izmiruje doprinose za penziono-invalidsko osiguranje i zdravstveno osiguranje za sebe i zaposlene (ukoliko ima zaposlenih u radnom odnosu),
- d) potvrda nadležne poreske uprave da izmiruje sve poreske obaveze kao fizičko lice registrovano za samostalnu djelatnost;
- e) potvrda nadležnog opštinskog organa da je registrovan i da obavlja djelatnost za koju je registrovan.

32.2 Pored dokaza o ličnoj sposobnosti i sposobnosti obavljanja profesionalne djelatnosti, dužan je dostaviti sve dokaze u pogledu ekonomsko-finansijske sposobnosti i tehničke i profesionalne sposobnosti, koji se traže u tačkama 14. i 15. tenderske dokumentacije.

33. Rok za donošenje odluke o izboru

33.1 Ugovorni organ će donijeti odluku o izboru najpovoljnijeg ponuđača ili odluku o poništenju u postupku javne nabavke u roku koji je određen tenderskom dokumentacijom kao rok važenja ponude, a najkasnije u roku od 7 (sedam) dana od dana isteka važenja ponude, odnosno u produženom periodu roka važenja ponude, ukoliko se on produži na zahtjev ugovornog organa. Odluka o rezultatima postupka javne nabavke biće objavljena na web stranici ugovornog organa www.elprenos.ba.

33.2 Svi ponuđači će biti obaviješteni o odluci ugovornog organa o rezultatu postupka javne nabavke u roku od 7 (sedam) dana od dana donošenja odluke, i to putem pošte s povratnicom. Uz obavještenje o rezultatima postupka ugovorni organ će dostaviti ponuđačima odluku o izboru najpovoljnijeg ponuđača ili poništenju postupka, kao i zapisnik o ocjeni ponuda.

34. Rok, način i uslovi plaćanja izabranom ponuđaču

34.1 Plaćanje izabranom ponuđaču će se vršiti na način definisan u članu 4 Nacrta ugovora, (Prilog 9 ove tenderske dokumentacije).

35. Povjerljivost dokumentacije privrednih subjekata

35.1 Ponuđač koji dostavlja ponudu koja sadrži određene informacije/podatke koje su povjerljive treba da u ponudi dostavi spisak povjerljivih informacija/podataka u formi koja je data u Prilogu 4 - Obrazac za povjerljive informacije, potpisan od strane ponuđača i ovjeren pečatom ponuđača ili u slučaju da ponuda ne sadrži povjerljive informacije/podatke, treba da u ponudi dostavi Obrazac za povjerljive informacije potpisan od strane ponuđača i ovjeren pečatom ponuđača, sa izjašnjenjem da nema povjerljivih informacija.

U slučaju postojanja povjerljivih informacija/podataka, uz njihovo navođenje, ponuđač je dužan da naznači brojeve stranica u ponudi na kojoj se nalaze, pravni osnov po kojem se te informacije/podaci smatraju povjerljivim i koliko dugo će biti povjerljive.

35.2 Ukoliko ponuđač u ponudi ne dostavi Obrazac za povjerljive informacije ili ga dostavi nepopunjenog smatraće se da ponuda ne sadrži povjerljive informacije i neće biti odbačena.

35.3 Povjerljivim podacima ne mogu se smatrati (član 11.ZJN):

- a) ukupne i pojedinačne cijene iskazane u ponudi;
- b) predmet nabavke, odnosno ponuđena roba, usluga ili rad od koje zavisi poređenje sa tehničkom specifikacijom i ocjena da je ponuda u skladu sa zahtjevima iz tehničke specifikacije;
- c) dokazi o ličnoj situaciji ponuđača (u smislu odredbi čl. 45.-51. ZJN).

35.4 Ako ponuđač označi povjerljivim podatke koji se u skladu sa ovom tačkom tenderske dokumentacije ne mogu proglasiti povjerljivim ili dijelove ponude koji su po svojoj prirodi javne informacije (katalozi, finansijski izvještaji koji su dostupni na web-u, podaci koji se

koriste za ocjenu ponude, uvjerenja iz javnih registara i slični dokumenti), ugovorni organ ih neće smatrati povjerljivim, a ponuda ponuđača neće biti odbačena.

- 35.5 Nakon javnog otvaranja ponuda nijedna informacija vezana za ispitivanje, pojašnjenje ili ocjenu ponuda ne smije se otkrivati nijednom učesniku postupka ili trećoj osobi prije nego što se odluka o rezultatu postupka ne saopšti učesnicima postupka.
- 35.6 Učesnici u postupku javne nabavke ni na koji način ne smiju neovlašteno prisvajati, koristiti za svoje potrebe ili proslijediti trećim licima podatke, rješenja ili dokumentaciju (informacije, planove, kompjuterske programe i dr.) koji su mu stavljeni na raspolaganje ili do kojih su došli na bilo koji način u postupku javne nabavke.
- 35.7 Nakon prijema odluke o izboru najpovoljnijeg ponuđača ili odluke o poništenju postupka javne nabavke, a najkasnije do isteka roka za žalbu, ugovorni organ će po prijemu zahtjeva ponuđača, a najkasnije u roku od dva (2) dana od dana prijema zahtjeva, omogućiti uvid u svaku ponudu, uključujući dokumente podnesene u skladu sa članom 45. stav (2) ZJN i pojašnjenja originalnih dokumenata u skladu s članom 68. stav (3) ZJN, osim informacija koje je ponuđač označio kao povjerljive i koje se mogu smatrati povjerljivim u skladu sa ZJN.

36. Neprirodno niska cijena ponude

- 36.1 Ako ugovorni organ ocijeni da je ponuđena cijena neprirodno niska, u skladu sa članom 66. ZJN, pismeno će zahtijevati od ponuđača da obrazloži ponuđenu cijenu.
- 36.2 Ponuđač je dužan na zahtjev ugovornog organa da pismeno dostavi detaljne informacije o relevantnim sastavnim elementima ponude, uključujući elemente cijene, odnosno razloge za ponuđenu cijenu. Ugovorni organ će uzeti u razmatranje objašnjenja koja se na primjeren način odnose na:
- ekonomičnost proizvodnog procesa, izvršenih usluga ili građevinske metode;
 - izabrana tehnička rješenja i/ili izuzetno pogodne uslove koje ponuđač ima za dostavu robe, izvršenje usluga ili za izvođenje radova;
 - originalnost robe, usluga ili radova koje je ponuđač ponudio;
 - usklađenost s važećim odredbama koje se odnose na zaštitu na radu i uslove rada na mjestu gdje se isporučuje roba, izvršavaju usluge ili se izvode radovi;
 - mogućnost da ponuđač prima državnu pomoć, s tim da ponuđač mora dokazati da je državna pomoć dodijeljena u skladu sa važećim propisima.
- 36.3 Ugovorni organ će obavezno zatražiti obrazloženje neprirodno niske cijene ponude, u sljedećim slučajevima:
- ako je cijena ponude za više od 50 % niža od prosječne cijene preostalih prihvatljivih ponuda, ako su primljene najmanje tri prihvatljive ponude, ili
 - ako je cijena ponude za više od 20% niža od cijene drugorangirane prihvatljive ponude.
- Ovo pravilo ne sprečava ugovorni organ da zatraži obrazloženje neprirodno niske cijene ponude i iz drugih razloga propisanih članom 66. ZJN.
- 36.4 Ako ponuđač odbije da dostavi pisano obrazloženje ili dostavi obrazloženje, iz kojeg se ne može utvrditi da će ponuđač biti u mogućnosti da isporuču robu/izvrši usluge/izvede radove po ponuđenoj cijeni, ugovorni organ će takvu ponudu odbaciti.

37. Provjera računске ispravnosti ponude

- 37.1 Ugovorni organ će ispraviti bilo koju grešku u ponudi koja je čisto aritmetičke prirode, ukoliko se ista otkrije tokom provjere računске ispravnosti ponude. Ugovorni organ će neodložno ponuđaču uputiti obavještenje o svakoj ispravci i može nastaviti sa postupkom ocjene ponude, sa ispravljenom greškom, pod uslovom da je ponuđač pisanim putem

prihvatio ispravku u roku koji je odredio ugovorni organ. Ispravljeni iznosi su kao takvi obavezujući za ponuđača. Ako ponuđač ne prihvati predloženu ispravku, ponuda se odbacuje i garancija za ozbiljnost ponude, ukoliko postoji, se vraća ponuđaču.

37.2 Ugovorni organ će ispraviti greške u računanju cijene u sljedećim slučajevima:

- a) ako postoji razlika između jedinične cijene i ukupnog iznosa koji se dobije množenjem jedinične cijene i količine, jedinična cijena koja je navedena će imati prednost i potrebno je ispraviti konačan iznos;
- b) ako postoji greška u ukupnom iznosu u vezi sa sabiranjem podiznosa, podiznos će imati prednost, kada se ispravlja ukupan iznos.

37.3 Jedinična cijena stavke se ne smatra računskom greškom, odnosno ne može se ispravljati.

38. Preferencijalni tretman domaćeg

Ugovorni organ neće primjenjivati preferencijalni tretman domaćeg iz člana 67. ZJN („Službeni glasnik BiH“, broj: 39/14) jer je Odluka Savjeta ministara BiH o obaveznoj primjeni preferencijalnog tretmana domaćeg, („Službeni glasnik BiH“, br. 34/20) prestala da važi 01.06.2021.god.

39. Sukob interesa

39.1 U skladu sa članom 52. ZJN, kao i sa drugim važećim propisima u BiH, ugovorni organ će odbiti ponudu ukoliko je ponuđač koji je dostavio ponudu, dao ili namjerava dati sadašnjem ili bivšem zaposleniku ugovornog organa mito u vidu novčanog iznosa ili u nekom drugom obliku, u pokušaju da izvrši uticaj na neki postupak ili na odluku ili na sam tok postupka javne nabavke. Ugovorni organ će u pisanoj formi obavijestiti ponuđača i Agenciju za javne nabavke o odbijanju ponude, te o razlozima za to i o tome će napraviti zabilješku u izvještaju o postupku nabavke.

39.2 Ponuđač je dužan da uz ponudu dostavi i posebnu pismenu Izjavu u vezi člana 52. stav (2) ZJN da nije nudio mito niti učestvovao u bilo kakvim radnjama čiji je cilj korupcija u javnoj nabavci i to u formi utvrđenoj Prilogom 7 tenderske dokumentacije, ovjerenu kod organa nadležnog za ovjeru dokumenata, ne stariju od datuma objave obavještenja za predmetnu nabavku. Ako ponudu dostavlja grupa ponuđača svaki član mora dostaviti izjavu po članu 52. ZJN.

39.3 U slučaju da ponuda prouzrokuje ili može da prouzrokuje sukob interesa u skladu sa važećim propisima u BiH (član 52. ZJN), ugovorni organ će postupiti u skladu sa tim propisima, što uključuje i obrazloženo odbijanje takve ponude. S tim u vezi, ponuda će biti odbačena ako:

- rukovodilac ugovornog organa ili član upravnog ili nadzornog odbora ugovornog organa istovremeno obavlja upravljačke poslove u privrednom subjektu koji dostavlja ponudu, ili
 - ako je rukovodilac ugovornog organa ili član upravnog ili nadzornog odbora ugovornog organa istovremeno i vlasnik poslovnog udjela, dionica odnosno drugih prava na osnovu kojih učestvuje u upravljanju, odnosno u kapitalu tog privrednog subjekta sa više od 20%, ili
 - ako je ponuđač direktno ili indirektno učestvovao u tehničkim konsultacijama u pripremi postupka javne nabavke, a ne može objektivno da dokaže da njegovo učešće u tehničkim konsultacijama ne ograničava konkurenciju, te da svi ponuđači imaju jednak tretman u postupku, sve u skladu sa odredbama člana 52. stav 5), 6) i 7) ZJN, ili
- postoje druge okolnosti koje dovode do sukoba interesa u skladu sa važećim propisima u BiH.

40. Pouka o pravnom lijeku

- 40.1 Svaki ponuđač koji ima opravdan interes za ugovor o javnoj nabavci i smatra da je ugovorni organ u toku postupka javne nabavke izvršio povrede ZJN i/ili podzakonskih akata, ima pravo da uloži žalbu na postupak u roku koji je određen u članu 101. ZJN.
- 40.2 Žalba se izjavljuje ugovornom organu u najmanje tri primjerka, u pisanoj formi direktno, ili preporučenom poštanskom pošiljkom, u rokovima propisanim članom 101. ZJN.
- 40.3 Ugovorni organ je dužan u roku od pet dana od zaprimanja žalbe donijeti odgovarajuću odluku po žalbi u skladu sa članom 100. ZJN.
- 40.4 Ako ugovorni organ odbaci žalbu zaključkom zbog procesnih nedostataka (žalba neblagovremena, nedopuštena ili izjavljena od neovlaštenog lica) ponuđač može izjaviti žalbu KRŽ u roku od 10 dana, od dana prijema zaključka.
- 40.5 Ako ugovorni organ usvoji žalbu djelimično ili u cjelosti, te svoje rješenje ili odluku zamjeni drugim rješenjem ili odlukom ili poništi postupak nabavke, ponuđač može izjaviti žalbu KRŽ u roku od 5 (pet) dana, od dana prijema rješenja, posredstvom ugovornog organa.
- 40.6 Ako ugovorni organ utvrdi da je žalba blagovremena, dopuštena i izjavljena od ovlaštenog lica, ali je neosnovana, dužan je u roku od pet dana, od datuma njenog zaprimanja proslijediti žalbu KRŽ, sa svojim izjašnjenjem na navode žalbe, kao i kompletnom dokumentacijom vezano za postupak protiv kojeg je izjavljena žalba.

41. Ovlaštenja

- 41.1 Ponuđači treba da uz ponudu dostave važeća ovlaštenja za obavljanje djelatnosti projektovanja i izvođenja radova koja su neophodna da bi se izvršile usluge i izveli radovi koji su predmet nabavke u ovom postupku javne nabavke:
- važeća ovlaštenja (jedno ili više ovlaštenja) za obavljanje djelatnosti projektovanja, elektro i građevinski dio, za građevine i druge zahvate iz nadležnosti Federalnog ministarstva prostornog uređenja;
 - važeća ovlaštenja (jedno ili više ovlaštenja) za obavljanje djelatnosti građenja/izvođenja radova, elektro i građevinski dio, za građevine i druge zahvate iz nadležnosti Federalnog ministarstva prostornog uređenja, izdata od strane Federalnog Ministarstva prostornog uređenja Federacije BiH,
- u suprotnom ponuda ponuđača će biti odbačena. Navedena ovlaštenja predstavljaju minimalan uslov da bi se pristupilo zaključenju ugovora. Dokumenti trebaju biti ovjerene kopije originala.

Ponuđačima se skreće pažnja da dostavljanje uz ponudu Rješenja za obavljanje predmetnih djelatnosti izdatih od strane Federalnog Ministarstva prostornog uređenja Federacije BiH, a ne ovlaštenja, neće biti prihvaćeno, osim za djelatnosti za koje zakonskim odredbama nije predviđeno izdavanje ovlaštenja.

- 41.2 Ponuđači koji u momentu dostavljanja ponude posjeduju važeće licence/ovlaštenja/odgovarajuće ekvivalentne dokumente za obavljanje djelatnosti izvođenja radova (elektro i građevinski dio) i projektovanja (elektro i građevinski dio), izdate u entitetu u kojem su registrovani ili u državi u kojoj su registrovani, **a ne posjeduju neko od važećih, traženih ovlaštenja u FBiH, treba da u Tabelu 1. Priloga 12 tenderske dokumentacije upišu podatke o tim važećim licencama/ovlaštenjima/odgovarajućim ekvivalentnim dokumentima izdatim u entitetu/državi u kojoj je registrovan, a ovjerene kopije važećih licenci/ovlaštenja/odgovarajućih ekvivalentnih dokumenata navedenih u Tabeli 1. treba da prilože uz ovu tabelu, u suprotnom će ponuda ponuđača biti odbačena.** Dokumenti trebaju biti ovjerene kopije originala.

Ovi ponuđači su dužni da dostave popunjenu **Izjavu** iz Priloga 12 potpisanu od strane ponuđača i ovjerenu pečatom ponuđača, kojom se obavezuju da će, ukoliko budu izabrani kao najpovoljniji ponuđač i da bi mogli pristupiti zaključenju ugovora, pribaviti važeća ovlaštenja za obavljanje djelatnosti izvođenja i projektovanja izdata od strane Federalnog Ministarstva prostornog uređenja Federacije BiH, koja ne posjeduju, te dostaviti njihove ovjerene kopije ugovornom organu, najkasnije 60 dana od dostave obavještenja o izboru najpovoljnijeg ponuđača. **Navedena ovlaštenja je neophodno osigurati prije zaključenja ugovora i kao takva predstavljaju minimalan uslov da bi se pristupilo zaključenju ugovora.** Ukoliko ponuđač u ostavljenom roku ne dostavi ugovornom organu gore navedena važeća ovlaštenja, smatraće se da odbija da zaključi predloženi ugovor pod uslovima navedenim u tenderskoj dokumentaciji, te će se postupiti u skladu sa članom 72. stav 3. ZJN, odnosno ugovor će se dodijeliti onom ponuđaču čija je ponuda po redosljedju odmah nakon ponude izabranog ponuđača, te će se pristupiti realizaciji garancije za ozbiljnost ponude.

42. Garancija za ozbiljnost ponude

- 42.1 Ponuđači koji učestvuju u postupku javne nabavke dužni su da uz ponudu dostave originalnu **bezuslovnu bankarsku garanciju** za ozbiljnost ponude. Iznos tražene garancije za ozbiljnost ponude je **1,5% procijenjene vrijednosti nabavke, odnosno 95.685,00 KM** (riječima: devedesetpethiljadašeststotinaosamdesetpet KM), u slučaju stranog ponuđača protivvrijednost u EUR obračunata po srednjem kursu Centralne banke BiH na dan izdavanja garancije i sa rokom važnosti, period važenja ponude plus trideset (30) dana.
- 42.2 Garancija za ozbiljnost ponude se ne smije bušiti radi ulaganja u ponudu niti oštećivati na bilo koji način. Iz prethodno navedenog razloga, garanciju je potrebno uložiti u PVC košuljicu („U“ fascikla, plastična folija), na košuljici naznačiti broj stranice/lista ponude, na način na koji se naznačava broj stranice/lista u cijeloj ponudi, i istu zatvoriti naljepnicom sa pečatom ponuđača ili zatvoriti jemstvenikom, s tim da se na mjesto vezivanja jemstvenika zalijepi naljepnica sa pečatom ponuđača. Ovakvo pripremljenu PVC košuljicu sa umetnutom garancijom za ozbiljnost ponude, uvezati u ponudu kao i ostale listove ponude. Garancija za ozbiljnost ponude se dostavlja u formi datoj u Prilogu 13 tenderske dokumentacije.
- 42.3 Ukoliko svi gore navedeni uslovi za dostavljanje garancije ne budu ispunjeni, ponuda će biti odbijena.
- 42.4 Ukoliko garanciju za ozbiljnost ponude dostavlja grupa ponuđača, garanciju za ozbiljnost ponude može dostaviti jedan član grupe, više članova grupe ili svi članovi grupe. U ovom slučaju, garancija se dostavlja u traženom iznosu zbirno, bez obzira da li je dostavlja jedan član, više ili svi članovi grupe ponuđača.
- 42.5 Postupanje sa garancijom za ozbiljnost ponude vršiće se u skladu sa odredbama **Pravilnika o formi garancije za ozbiljnost ponude i izvršenje ugovora** („Službeni glasnik BiH“ br. 90/14).

43. Garancija za uredno izvršenje ugovora

- 43.1 Ponuđač koji je izabran kao najpovoljniji dužan je u roku od petnaest (15) dana od dana obostranog potpisivanja ugovora dostaviti Ugovornom organu bezuslovnu bankarsku garanciju za uredno izvršenje ugovora u iznosu od 10% (deset procenata) od ukupne vrijednosti ugovora bez uračunatog PDV-a, sa klauzulom plativo na prvi pisani poziv korisnika garancije i bez prava prigovora, sa rokom važnosti, rok izvršenja ugovornih obaveza plus šezdeset (60) dana. Ponuđač prihvata obavezu dostavljanja garancije za uredno izvršenje ugovora, potpisivanjem i ovjeravanjem pečatom ponuđača Izjave ponuđača u Obrascu za ponudu - Prilog 2 tenderske dokumentacije, tačka (8 b).

- 43.2 Garancija za uredno izvršenje ugovora će biti nominovana u valuti Ugovora i mora biti dostavljena u formi datoj u Prilogu 14 tenderske dokumentacije.
- 43.3 Iznos garancije za uredno izvršenje ugovora će biti plativ Ugovornom organu kao kompenzacija za bilo koji gubitak koji bi bio prouzrokovan ako Ponuđač ne uspije da izvrši svoje ugovorene obaveze.
- 43.4 Uslovi povrata ili zadržavanja garancije za uredno izvršenje ugovora vršiće se u skladu sa Pravilnikom o obliku garancije za ozbiljnost ponude i izvršenje ugovora („Službeni glasnik BiH“ br. 90/14), odnosno odredbama Zakona o obligacionim odnosima.

44. Garancija za obezbjeđenje u garantnom periodu

- 44.1 Ponuđač koji je izabran kao najpovoljniji dužan je da nakon primopredaje objekta, a prije uplate po okončanoj situaciji, dostavi Ugovornom organu bankovnu garanciju na iznos od 2% (dva procenta) ukupno ugovorene vrijednosti bez PDV-a, kao garanciju za otklanjanje grešaka u garantnom periodu, sa rokom važnosti, ponuđeni garantni period, plus 30 dana.
- 44.2 Garancija za obezbjeđenje u garantnom periodu će biti nominovana u valuti Ugovora i mora biti dostavljena u formi datoj u Prilogu 15 tenderske dokumentacije.

45. Garancija za avansno plaćanje

- 45.1 Ponuđač koji je izabran kao najpovoljniji se obavezuje da nakon obostranog potpisivanja Ugovora, a prije uplate avansa, dostavi Ugovornom organu bankarsku garanciju na iznos ugovorenog avansa kao garanciju za povrat avansnog plaćanja, sa rokom važnosti, rok izvršenja ugovornih obaveza plus šezdeset (60) dana.
- 45.2 Garancija za avansno plaćanje će biti nominovana u valuti Ugovora i mora biti dostavljena u formi datoj u Prilogu 16 tenderske dokumentacije.

46. E-aukcija

- 46.1 Za ovaj postupak javne nabavke predviđeno je provođenje E-aukcije u skladu sa Pravilnikom o uslovima i načinu korištenja E-aukcije (Službeni glasnik BiH br. 66/16).
- 46.2 E-aukcija je način provođenja dijela postupka javne nabavke, koji uključuje:
- podnošenje novih cijena, izmijenjenih naniže,
- a odvija se nakon početne ocjene ponuda i omogućava njihovo rangiranje pomoću automatskih metoda ocjenjivanja u informacionom sistemu E-nabavke.
- 46.3 Ugovorni organ određuje početak i dužinu trajanja E-aukcije u sistemu E-nabavke. Za zakazivanje i početak E-aukcije referentno je vrijeme u sistemu E-nabavke. Od momenta zakazivanja do vremena početka E-aukcije mora proći minimalno 48 časova. E-aukcija ne može početi vikendom, neradnim danom i radnim danom prije 9:00 sati i nakon 15:00 sati.
- 46.4 Svi ponuđači koji su podnijeli **prihvatljive** ponude, momentom zakazivanja E-aukcije obavještavaju se istovremeno putem sistema E-nabavke o sljedećem:
- a) datumu i vremenu početka E-aukcije,
 - b) prethodno određenom trajanju E-aukcije;
 - c) broju postupka javne nabavke i broju lota, ukoliko je postupak podijeljen na lotove;
 - d) poziciji na rang listi u početnoj ocjeni ponuda;
 - e) ukupnom broju bodova u slučaju ekonomski najpovoljnije ponude;
 - f) da li se na ponudu primjenjuje preferencijalni tretman domaćeg.

- 46.5 Izmjenu vremena početka i dužine trajanja E-aukcije ugovorni organ može vršiti kroz sistem E-nabavke do momenta početka E-aukcije. Od momenta izmjene do novog početka E-aukcije mora proći minimalno 48 sati. Otkazivanje E-aukcije se može vršiti kroz sistem E-nabavke do momenta početka E-aukcije.
- 46.6 Svako snižavanje cijene ponude u slučaju najniže cijene, kao kriterijuma za dodjelu ugovora, je moguće u rasponu od 0,1 % do 10 % najniže početne cijene svih ponuda.
- 46.7 Sistem E-nabavke šalje obavještenje o završenoj E-aukciji. Ugovorni organ po završetku E-aukcije, u skladu sa članom 69. ZJN donosi odluku o prestanku postupka javne nabavke i obavještava ponuđače u skladu sa članom 71. ZJN.
- 46.8 Kada se ukupna cijena odnosi na tehničku specifikaciju koja se sastoji od više pozicija tada se svaka od pozicija umanjuje za isti procenat koliko iznosi konačno procentualno umanjenje ukupne cijene postignute nakon E-aukcije, te se na tako umanjene cijene nudi zaključenje ugovora najpovoljnijem ponuđaču u skladu sa članom 72. ZJN.
- 46.9 U skladu sa članom 3 stav (3) Pravilnika o uslovima i načinu korištenja E-aukcije, u slučaju prijema jedne prihvatljive ponude E-aukcija se ne može zakazati, nego se postupak okončava u skladu sa članom 69. ZJN.
- 46.10 Izmjena, otkazivanje ili ponovno zakazivanje E-aukcije će se vršiti u skladu sa odredbama članova 6. i 7. Pravilnika o uslovima i načinu korištenja E-aukcije.

Vlasništvo "Elektroprenos - Elektroprivreda BiH" a.d. Pula Luka samovid



PRILOZI

- Prilog 1 - Popis dokumentacije
- Prilog 2 - Obrazac za ponudu
- Prilog 3 - Obrazac za cijenu ponude
- Prilog 4 - Obrazac za povjerljive informacije
- Prilog 5 - Izjava o ispunjavanju uslova iz člana 45. Zakona
- Prilog 6 - Izjava o ispunjavanju uslova iz člana 47. Zakona
- Prilog 7 - Izjava u skladu s članom 52. Zakona
- Prilog 8 - Tehnički zahtjevi i specifikacije
- Prilog 9 - Nacrt ugovora
- Prilog 10 - Okvirni dinamički plan realizacije ugovora
- Prilog 11 - Obrazac za garantni period
- Prilog 12 - Podaci o licencama / ovlaštenjima
- Prilog 13 - Forma garancije za ozbiljnost ponude
- Prilog 14 - Forma garancije za uredno izvršenje ugovora
- Prilog 15 - Forma garancije za obezbjeđenje u garantnom periodu
- Prilog 16 - Forma garancije za avansno plaćanje
- Prilog 17 - Forma spiska izvršenih ugovora u posljednje 3 godine
- Prilog 18 - Forma tabelarnih pregleda tipskih ispitivanja
- Prilog 19 - Forma izjave o Certifikatu o odobrenju tipa i prvoj verifikaciji brojila
- Prilog 20 - Projektni zadatak za izradu Glavnog projekta izgradnje TS 110/x kV Sarajevo 12

Vlasništvo "Elektroprenos - ELEKTROPRIJENOS BIH" a.d. Banja Luka - samo za uvid



PRILOG 1 - POPIS DOKUMENTACIJE

(Naziv dokumenta 1)

broj stranice ponude

(Naziv dokumenta 2)

broj stranice ponude

(Naziv dokumenta 3)

broj stranice ponude

•
•
•

(Naziv dokumenta n)

broj stranice ponude

Vlasništvo "Elektroprenos - Elektroprijenos BiH" a.d. Banja Luka - samo za uvid

Potpis i pečat ponuđača _____



PRILOG 2 - OBRAZAC ZA PONUDU

Broj i naziv nabavke: JN-OP-532/2021 (Nabavka izgradnje TS 110/x kV Sarajevo 12)

Broj obavještenja sa Portala javnih nabavki: _____

Broj ponude: _____; Datum: _____.2021. godine.

**UGOVORNI ORGAN: „Elektroprenos – Elektroprijenos BiH” a.d. Banja Luka,
Marije Bursać 7a, 78 000 Banja Luka, BiH**

PONUĐAČ:

	Ponudáč (ovlašteni predstavnik grupe ponudáča)	Članovi grupe ponudáča (ukoliko se radi o grupi ponudáča)	
		Član grupe	Član grupe
Naziv i sjedište ponudáča			
Adresa			
IDB/JIB			
Broj žiro računa			
PDV			
Adresa za dostavljanje pošte			
Članovi grupe ponudáča (ukoliko se radi o grupi ponudáča)			
	Član grupe	Član grupe	Član grupe
Naziv i sjedište ponudáča			
Adresa			
IDB/JIB			
Broj žiro računa			
PDV			
Adresa za dostavljanje pošte			

(Ukoliko ponudu dostavlja grupa ponudáča, upisuju se podaci za sve članove grupe ponudáča, kao i kada ponudu dostavlja samo jedan ponudáč. Podgovarač se ne smatra ponudáčem niti članom grupe ponudáča u smislu postupka javne nabavke.)

KONTAKT OSOBA (za ovu ponudu):

Ime i prezime	
Adresa	
Broj telefona	
Broj faksa	
E-mail adresa	

IZJAVA PONUDAČA

(ukoliko ponudu dostavlja grupa ponuđača, onda ovu Izjavu popunjava samo predstavnik grupe ponuđača)

U postupku javne nabavke, koju ste pokrenuli objavom obavještenja broj _____ na Portalu javnih nabavki dana: __.__.2021. godine, dostavljamo ponudu i izjavljujemo sljedeće:

1. U skladu sa sadržajem i zahtjevima tenderske dokumentacije JN-OP-532-6/2021, ovom izjavom prihvatamo njene odredbe u cijelosti, bez ikakvih rezervi ili ograničenja.
2. Ovom ponudom odgovaramo zahtjevima iz tenderske dokumentacije za nabavku *izgradnje TS 110/x kV Sarajevo 12*, u skladu s uslovima utvrđenim u tenderskoj dokumentaciji, kriterijumima i utvrđenim rokovima, bez ikakvih rezervi ili ograničenja.

3. Cijena naše ponude je:

	Iznos	Valuta
Cijena ponude (bez PDV-a) je:		
Popust koji dajemo na Cijenu ponude (____ %) je:		
Cijena ponude, sa uključenim popustom (bez PDV-a) je:		
PDV 17% na Cijenu ponude sa uključenim popustom je:		
Ukupna cijena ponude (sa uračunatim PDV-om) je:		

(slovima: _____)

U prilogu se nalazi i obrazac za cijenu naše ponude, koji je popunjen u skladu sa zahtjevima iz tenderske dokumentacije. U slučaju razlika u cijenama iz ove izjave i obrasca za cijenu ponude, relevantna je cijena iz obrasca za cijenu ponude.

4. Naša ponuda važi ____ dana (_____), računajući od isteka roka za dostavljanje ponuda, tj. do: _____.

5. Podugovaranje:

- a) Imamo namjeru podugovaranja prilikom izvršenja ugovora

Naziv i sjedište podugovarača (nije obavezan podatak): _____

i/ili dio ugovora koji se namjerava podugovarati (obavezan podatak, navesti opisno ili u procentima ili u vrijednosti ponude izraženoj u valuti ponude bez PDV-a):
_____.

- b) Nemamo namjeru podugovaranja

(zaokružiti tačku a) ili b), a ako se izjavi namjera podugovaranja popuniti najmanje obavezne podatke).

6. Garancija za ozbiljnost ponude je dostavljena u skladu sa zahtjevima iz tenderske dokumentacije.

7. Rok za realizaciju Ugovora izgradnje TS 110/x kV Sarajevo 12, je _____ (_____) mjeseci od dana obostranog potpisivanja ugovora.

8. Ako naša ponuda bude najuspješnija u ovom postupku javne nabavke, obavezujemo se da ćemo:

- a) dostaviti dokaze o kvalifikovanosti, u pogledu lične sposobnosti, ekonomske i finansijske sposobnosti, te tehničke i profesionalne sposobnosti koji su traženi tenderskom dokumentacijom i u roku koji je utvrđen, a što potvrđujemo izjavama u ovoj ponudi.

- b) dostaviti garanciju za uredno izvršenje ugovora u skladu sa zahtjevima iz tenderske dokumentacije.



Ime i prezime osobe koja je ovlaštena da predstavlja ponuđača: [.....]

Potpis ovlaštene osobe: [.....]

Mjesto i datum: [.....]

Pečat preduzeća:

Vlasništvo "Elektroprenos - Elektroprijenos BiH" a.d. Banja Luka - samo za uvid

PRILOG 3 - OBRAZAC ZA CIJENU PONUDE

NAZIV PONUĐAČA: _____

Broj ponude: _____

Datum: _____

IZGRADNJA TS 110/x kV SARAJEVO 12
1. USLUGA PRIBAVLJANJA DOZVOLA

R.b.	TABELA 1 – USLUGA PRIBAVLJANJA DOZVOLA Opis usluga	Jedinica mjere	Količina	Jedinična cijena po stavki bez PDV-a (_____)*	Ukupna cijena po stavki bez PDV-a (_____)*
1.1	<i>Troškovi pribavljanja potrebnih dozvola i ostale dokumentacije, izvođenje potrebnih ispitivanja, mjerenja i pribavljanje elaborata neophodnih za dobivanje polaznih podataka za projektovanje (geomehanička ispitivanja Misija G 21, ispitivanja specifične otpornosti tla, geodetsko snimanje terena itd.) zatim elaborata za izvođenje (Elaborat iskolčenja objekta, Geotehnički elaborat u toku izvođenje radova Misija G 31, itd.) u skladu sa postojećom zakonskom regulativom, prije početka radova pribavljanje Rješenja za građenje</i>	komplet	1		
1.2	<i>Troškovi pribavljanja Upotrebne dozvole (uključujući tehnički prijem i geodetski elaborat za potrebe uplanjenja objekta)</i>	komplet	1		
<i>Tabela 1 - Ukupna cijena bez PDV-a:</i>					

* - Valuta u kojoj se nudi cijena usluga

2. USLUGA IZRADE PROJEKTNE DOKUMENTACIJE

R.b.	TABELA 2 - USLUGA IZRADE PROJEKTNE DOKUMENTACIJE Opis usluga	Jedinica mjere	Količina	Jedinična cijena po stavki bez PDV-a (_____)*	Ukupna cijena po stavki bez PDV-a (_____)*
2.1	<i>Projekat uklanjanja postojećeg objekta TS 35/10 kV Grbavica</i>	komplet	1		
2.2	<i>Glavni i Izvedbeni projekat izgradnje TS (građevinski i elektro dio)</i>	komplet	1		
2.3	<i>Projekat Izvedenog stanja izgradnje TS (građevinski i elektro dio)</i>	komplet	1		
2.4	<i>Revizija Glavnog i Izvedbenog projekta od strane ovlaštene projektantske kuće</i>	komplet	1		
<i>Tabela 2 - Ukupna cijena bez PDV-a:</i>					

* - Valuta u kojoj se nudi cijena usluga

3. GRAĐEVINSKI RADOVI I OPREMA

R.b.	TABELA 3 - GRAĐEVINSKI RADOVI I OPREMA Opis radova	Jedinica mjere	Količina	Jedinična cijena po stavki bez PDV-a (_____)*	Ukupna cijena po stavki bez PDV-a (_____)*
3.1	Pripremni radovi, organizacija gradilišta, čišćenje terena, obezbjeđenje skladištenja opreme prema upustvima proizvođača u neovisnom skladištu van gradilišta (zbog nemogućnosti smještaja na gradilištu), obezbjeđenje transporta opreme na gradilište, organizacija čuvarske službe, itd	komplet	1		
3.2	Uklanjanje postojećeg objekta TS 35/10 kV Grbavica	komplet	1		
	Plato (rušenje postojećeg i izgradnja novog)	komplet	1		
3.3	Izgradnja i opremanje komandno -pogonska zgrade	komplet	1		
3.4	Pristupni put	komplet	1		
3.5	Temelj transformatora sa navoznim kolosjekom i uljnom jamom	komplet	1		
3.6	Temelj transformatora sa navoznim kolosjekom i koritom za prihvata trafo ulja	komplet	1		
3.7	Temelji nosača aparata	komplet	1		
3.8	Čelična konstrukcija nosača aparata	komplet	1		
3.9	Vanjski kablovski kanali	komplet	1		
3.10	Iskopi za polaganje, polaganje i zatrpavanje uzemljivača	komplet	1		
3.11	Gromobranska zaštita	komplet	1		
3.12	Elektroinstalacije, grijanje i hlađenje	komplet	1		
3.13	Vodovod, fekalna i oborinska kanalizacija i tretman otpadnih voda /separator/	komplet	1		
3.14	Mosni kran	komplet	1		
3.15	Vanjska ograda sa kolskom i pješačkom kapijom	komplet	1		
3.16	Kancelarijski namještaj				
	Ugaoni radni sto dimenzija 160x80x72 cm + 100 x 80 cm sa ugaonim dijelom od 60°	kom	1		
	Barski ormarić/kaseta/ vel. 44x59x56 cm	kom	1		
	Ladičar sa tri ladice 44x59x56 cm	kom	1		
	Ormar za dokumentaciju dimenzija 80x30x120 cm	kom	1		
	Ormar za dokumentaciju dimenzija 80x45x200 cm	kom	1		
	Klub sto veličine Ø60 cm	kom	1		
	Radna fotelja postavljene na petokraku metalnu bazu sa točkicama	kom	1		
	Klub stolice, presvučene štoфом	kom	2		
	Samostojeća metalna vješalica vis. 170 cm	kom	1		
	Oprema za čajnu kuhinju	komplet	1		
3.17	Ostali nespecificirani radovi, neophodni za punu funkcionalnost TS 110/x Sarajevo 12	komplet	1		
Tabela 3 - Ukupna cijena bez PDV-a:					

* - Valuta u kojoj se nudi cijena robe i radova



4. OPREMA TS

R.b.	TABELA 4 – OPREMA TS Opis roba	Jedinica mjere	Količina	Zemlja porijekla	Jedinična cijena po stavki bez PDV-a (____)*	Ukupna cijena po stavki bez PDV-a (____)*
4.1.	Primarna oprema					
	Metalom oklopljeno postrojenje MOP 123 kV					
4.1.1	Transformatorsko polje	kom	2			
4.1.2	Kablovsko polje.	kom	2			
4.1.3	Mjerno polje	kom	2			
4.1.4	Podužno sekcionisanje sabirnica	kom	1			
4.1.5	Uzemljivači sekcije I i sekcije II, sistema sabirnica (jedan sistem)	kom	2			
	Odvodnici prenapona					
4.1.6	Metaloksidni odvodnik prenapona, faza/zemlja, 123 kV	kom	6			
4.1.7	Metaloksidni odvodnik prenapona, zvjezdište 110 kV/zemlja	kom	1			
4.1.8	Metaloksidni odvodnik prenapona, faza/zemlja, 12 kV	kom	6			
4.1.9	Metaloksidni odvodnik prenapona, zvjezdište 10 kV/zemlja	kom	2			
	Rastavljači					
4.1.10	Rastavljač-zemljospojnik, 72.5 kV	kom	1			
4.1.11	Rastavljač-zemljospojnik, 24 kV, dvokoloni	kom	2			
	Potporni izolatori					
4.1.12	Potporni izolator 20 kV	kom	8			
	Oprema za uzemljenje zvjezdišta 12(24) kV					
4.1.16	Niskoomski otpornik 6 kV, 20 Ω, 300 A, 5 s	kom	2			
	Provodnici					
4.1.17	AlČe vodič 240/40 mm ² , Ø 21,9 mm	m	50			
4.1.18	Cu vodič 50 mm ² , Ø 9 mm	m	20			
4.1.19	Plosni bakar E-Cu F30; 80x5 mm,	kom	14 x 3 m			
4.1.20	Spojna oprema u postrojenju	set	1			
	Energetski kablovi 123 kV, 24 kV i 1 kV;					
4.1.21	Energetski kabl 0,6/110 kV – jednožilni; XLPE; Cu; 1x400 mm ²	m	300			
4.1.22	Energetski kabl 12/20 kV – jednožilni; XLPE; Cu; 1x400 mm ²	m	800			
4.1.23	Energetski kabl 12/20 kV – jednožilni; XLPE; Cu; 1x50 mm ²	m	80			
4.1.24	Energetski kabl 0,6/1 kV – četverožilni XLPE; Cu, 4x70 mm ²	m	120			
	Kablovske završnice 123 kV, 24 kV i 1 kV vanjske i unutarnje montaže					
4.1.25	Kablovske završnice 123 kV; vanjske montaže, za spoj energetskog kabla na 110 kV izvode transformatora	kom	6			
4.1.26	Kablovske završnice 123 kV; utičnog tipa "plug-in", za spoj energetskog kabla na kablovska odvodna i trafo polja MOP-a 110 kV	kom	12			



R.b.	TABELA 4 – OPREMA TS Opis roba	Jedinica mjere	Količina	Zemlja porijekla	Jedinična cijena po stavki bez PDV-a (_____)*	Ukupna cijena po stavki bez PDV-a (_____)*
4.1.27	Kabl završnica za jednožilni kabl 12/20 kV, 1x400 mm ² za vanjsku montažu	kom	20			
4.1.28	Kabl završnica za jednožilni kabl 12/20 kV 1x400 mm ² za unutrašnju montažu	kom	20			
4.1.29	Kabl završnica za vanjsku montažu za jednožilni kabl 12/20kV, 1x50mm ²	kom	4			
4.1.30	Kabl završnica za unutrašnju montažu za jednožilni kabl 12/20kV, 1x50 mm ²	kom	12			
4.1.31	Kabl završnica za unutrašnju montažu za četverožilni kabl 0,6/1 kV; 4x70 mm ²	kom	4			
Kabl stopice						
4.1.32	Kabl stopica - cijevna za bakarni vodič 400 mm ²	kom	40			
4.1.33	Kabl stopica - cijevna za bakarni vodič 50 mm ²	kom	16			
4.1.34	Kabl stopica - cijevna za bakarni vodič 70 mm ²	kom	16			
4.2	Pojstrojenje 12(24) kV za unutarnju montažu					
4.2.1	Transformatorska ćelija	kom	4			
4.2.2	Odvodna ćelija	kom	26			
4.2.3	Ćelija podužnog sekcionisanja sa mjernim poljem	kom	1(2)			
4.2.4	Mjerna ćelija	kom	1			
4.2.5	Ćelija za priključenje kućnog transformatora	kom	2			
4.2.6	Spojni most	kom	2			
4.2.7	Limeni trafo boks sa ugrađenim kućnim transformatorom 100 kVA, 24(12)/0,4 kV i NN ormarom	kom	1			
4.3	Oprema za zaštitu i upravljanje					
4.3.1	Ormar sa zaštitnim i upravljačkim uređajima za polje tronamotajnog energetskog transformatora T1 110/20(10)/10 kV sa uzemljivačem sabirnica sekcije I	kom	1			
4.3.2	Ormar sa zaštitnim i upravljačkim uređajima za polje tronamotajnog energetskog transformatora T2 110/20(10)/10 kV sa uzemljivačem sabirnica sekcije II	kom	1			
4.3.3	Ormar sa zaštitnim i upravljačkim uređajima za kablovsko polje 110 kV sa mjernim poljem sekcije I i podužnim sekcionisanjem sabirnica	kom	1			



R.b.	TABELA 4 – OPREMA TS Opis roba	Jedinica mjere	Količina	Zemlja porijekla	Jedinična cijena po stavki bez PDV-a (_____)*	Ukupna cijena po stavki bez PDV-a (_____)*
4.3.4	Ormar sa zaštitnim i upravljačkim uređajima za kablovsko polje 110 kV sa mjernim poljem sekcije II	kom	1			
4.4	SCADA sistem					
4.4.1	Oprema SCADA sistema	komplet	1			
4.4.2	Softveri za SCADA sistem - licencirani na korisnika Elektroprenos BiH	komplet	1			
4.5	Oprema obračunskog mjerenja					
4.5.1	Ormar obračunskog mjerenja sa opremom	kom	1			
4.5.2	Brojila električne energije	kom	5			
4.6	Oprema pomoćnog napajanja-vlastita potrošnja					
4.6.1	Ormar za razvod pomoćnog napona 3x380/220 V 50 Hz	kom	1			
4.6.2	Ormar za razvod pomoćnog napona 220 V DC	kom	1			
4.6.3	Ispravljač	kom	1			
4.6.4	Akumulatorska baterija	komplet	1			
4.6.5	Niskonaponski i kontrolni kablovi (paušalno)	komplet	1			
4.6.6	Materijal za uzemljenje opreme (paušalno)	komplet	1			
4.7	Telekomunikaciona oprema					
4.7.1	Ethernet/IP oprema	komplet	1			
4.7.2	Uređaji za prilagodbu terminalne opreme na Ethernet/IP mrežu	komplet	1			
4.7.3	Oprema za optički kablovski sistem	komplet	1			
4.7.4	Oprema za sistem besprekidnog napajanja za TK opremu	komplet	1			
4.7.5	Oprema za govorni sistem radio veza	komplet	1			
4.7.6	Oprema za kablovski sistem	komplet	1			
4.8	Pomoćni sistemi					
4.8.1	Oprema za potrebe protivpožarne zaštite u skladu sa Elaboratom PPZ	komplet	1			
4.8.2	Oprema za hidrantsku mrežu u skladu sa Elaboratom hidrantske mreže	komplet	1			
4.8.3	Oprema za sistem dojave požara	komplet	1			
4.8.4	Oprema zaštite na radu u skladu sa Elaboratom ZNR	komplet	1			
4.8.5	Oprema u skladu sa Elaboratom zaštite okoliša	komplet	1			
4.9	Oprema za izradu uzemljivača, (uzemljivača vanjske ograde, uzemljenja aparata i čeličnih konstrukcija, Cu užad i ostala oprema)	komplet	1			



R.b.	TABELA 4 – OPREMA TS Opis roba	Jedinica mjere	Količina	Zemlja porijekla	Jedinična cijena po stavki bez PDV-a (_____)*	Ukupna cijena po stavki bez PDV-a (_____)*
4.10	Oprema za izradu gromobranske instalacije i vanjske rasvjete	komplet	1			
4.11	Ostali nespacificirani materijal i oprema potrebna za realizaciju pune funkcionalnosti TS	komplet	1			
Tabela 4. - Ukupna cijena bez PDV-a:						

* - Valuta u kojoj se nudi cijena robe

5. ELEKTROMONTAŽNI RADOVI

R.b.	TABELA 5 - ELEKTROMONTAŽNI RADOVI Opis radova	Jedinica mjere	Količina	Jedinična cijena po stavki bez PDV-a (_____)*	Ukupna cijena po stavki bez PDV-a (_____)*
5.1	Montaža 110 kV i 10 kV opreme uz energetske transformator T1 i T2 sa primarnim i sekundarnim povezivanjem	komplet	2		
5.2	Montaža energetskih transformatora 110/21(10.5)/10.5 kV; 20/20/14 MVA i dijelova koji se isporučuju odvojeno, primarno i sekundarno povezivanje transformatora (transformatori se nabavljaju po drugom postupku javne nabavke)	komplet	2		
5.3	Montaža opreme za uzemljenje 10(20) kV neutralne tačke energetske transformatora (niskooski otpornik i pripadajuća oprema) sa primarnim i sekundarnim povezivanjem	komplet	1		
5.4	Montaža metalom oklopljenog postrojenja 110 kV i primarno povezivanje sa energetskim transformatorima i kablovskim odvodima, sekundarno povezivanje sa pripadajućom opremom	komplet	1		
5.5	Montaža SM postrojenja 12(24) kV sa primarnim povezivanjem na energetske transformatore, sekundarno povezivanje opreme	komplet	1		
5.6	Montaža trafo boksa sa ugrađenim kućnim transformatorom 21(10,5)/0,4 kV i pripadajućom opremom	komplet	1		
5.7	Montaža opreme sistema zaštite i upravljanja	komplet	1		
5.8	Montaža opreme SCADA sistema	komplet	1		
5.9	Montaža opreme sistema obračunskog mjerenja	komplet	1		
5.10	Montaža opreme pomoćnog napajanja (aku baterija, ispravljač, inverter, ormari razvoda AC/DC)	komplet	1		



R.b.	TABELA 5 - ELEKTROMONTAŽNI RADOVI Opis radova	Jedinica mjere	Količina	Jedinična cijena po stavki bez PDV-a ()*	Ukupna cijena po stavki bez PDV-a ()*
5.11	Montaža opreme telekomunikacijskog sistema	komplet	1		
5.12	Montaža opreme vanjske rasvjete i gromobranske zaštite TS	komplet	1		
5.13	Montaža sistema za dojavu požara	komplet	1		
5.14	Spajanje opreme na uzemljivački sistem TS	komplet	1		
5.15	Polaganje energetskih 110 kV, 12(24) kV i 1 kV kablova,	komplet	1		
5.16	Izrada i primarno povezivanje kabl završnica 110 kV (6 kom), vanjske montaže na priključke transformatora T1 i T2	komplet	1		
4.17	Izrada i primarno povezivanje kabl završnica 110 kV (12 kom), unutrašnje montaže na MOP 110 kV	komplet	1		
5.18	Izrada i primarno povezivanje kabl završnica 12(24) kV vanjske montaže	komplet	1		
5.19	Izrada i primarno povezivanje kabl završnica 12(24) kV i 1 kV unutrašnjene montaže	komplet	1		
5.20	Polaganje komandno-signalnih i optičkih kablova i njihovo uvezivanje sa opremom prema projektnoj dokumentaciji	komplet	1		
5.21	Ugradnja opreme za potrebe pomoćnih sistema i njegova integracija u SCADA sistem	komplet	1		
5.22	Mjerenje nivoa buke nakon puštanja u pogon energetskih transformatora	komplet	1		
5.23	Ostali nespecificirani elektromontažni radovi u skladu sa Izvedbenim projektom za potpuno funkcioniranje opreme i sistema u TS	komplet	1		
Tabela 5. - Ukupna cijena bez PDV-a:					

* - Valuta u kojoj se nudi cijena radova

**6. ISPITIVANJE**

R.b.	TABELA 6 - ISPITIVANJE Opis usluga	Jedinica mjere	Količina	Jedinična cijena po stavki bez PDV-a (____)*	Ukupna cijena po stavki bez PDV-a (____)*
6.1	Ispitivanje elektroinstalacija i gromobranske zaštite objekta i izdavanje važećih certifikata (atesta)	komplet	1		
6.2	Mjerenje otpora uzemljivača i sistema uzemljenja TS sa izradom važećeg Elaborata	komplet	1		
6.3	Konfigurisanje, funkcionalno ispitivanje i puštanje u pogon opreme, sistema i polja na objektu	komplet	1		
6.4	Ispitivanje građevinskih materijala	komplet	1		
6.5	Ispitivanje i puštanje u pogon sistema vatrodajave i izdavanje važećih certifikata (atesta)	komplet	1		
6.6	Ostala ispitivanja neophodna za dokazivanje pravilnog funkcionisanja opreme i sistema u TS	komplet	1		
6.7	Mosni kran i pribavljanje upotrebne dozvole za isti	komplet	1		
<i>Tabela 5 - Ukupna cijena bez PDV-a:</i>					

* - Valuta u kojoj se nudi cijena usluga

7. SUPERVIZIJA

R.b.	TABELA 6 - SUPERVIZIJA Opis usluga	Jedinica mjere	Količina	Jedinična cijena po stavki bez PDV-a (____)*	Ukupna cijena po stavki bez PDV-a (____)*
7.1	Supervizija nad montažom i puštanjem u pogon MOP 110 kV od strane proizvođača opreme	komplet	1		
7.2	Supervizija nad montažom i puštanjem u pogon SN postrojenja od strane proizvođača opreme	komplet	1		
<i>Tabela 6 - Ukupna cijena bez PDV-a:</i>					

* - Valuta u kojoj se nudi cijena usluga



8. REKAPITULACIJA IZGRADNJA TS

R.b.	TABELA 7. REKAPITULACIJA <u>1. IZGRADNJA TS 110/x kV SARAJEVO 12</u> Opis	Ukupna cijena po stavki bez PDV-a (____)*
1	Tabela 1: Pribavljanje potrebnih dozvola	
2	Tabela 2: Projektna dokumentacija	
3	Tabela 3: Građevinski radovi i oprema	
4	Tabela 4.: Oprema TS	
5	Tabela 5.: Elektromontažni radovi	
6	Tabela 6: Ispitivanje	
7	Tabela 7: Supervizija	
UKUPNA CIJENA BEZ PDV-a:		
POPUST (____ %):		
UKUPNA CIJENA SA POPUSTOM BEZ PDV-a:		
IZNOS PDV-a (17%):		
UKUPNA CIJENA SA PDV-om:		

*- Valuta u kojoj se nudi cijena

Napomena:

- Cijene moraju biti jasno izražene u KM (domaći ponuđači) ili EUR (strani ponuđači). Za svaku stavku u ponudi mora se navesti cijena (i jedinična i ukupna), u suprotnom ponuda će biti odbijena kao neprihvatljiva.
- Cijena ponude se iskazuje u skladu s gore datom formom i mora da sadrži sve naknade koje ugovorni organ treba platiti ponuđaču. Ugovorni organ ne smije imati nikakve dodatne troškove osim onih koji su navedeni u ovom obrascu.
- U slučaju razlika između jediničnih cijena i ukupnog iznosa, ispravka će se izvršiti u skladu sa jediničnim cijenama.
- Jedinična cijena stavke se ne smatra računskom greškom, odnosno ne može se ispravljati. Takođe se ne može ispravljati popust izražen u procentima, a u slučaju razlike u popustu iskazanom u procentima i u novčanom iznosu, ispravka će se izvršiti u skladu sa iznosom izraženim u procentima.
- Navedene cijene su nepromjenljive za vrijeme trajanja ugovora.

Potpis i pečat ponuđača _____



PRILOG 4 - OBRAZAC ZA POVJERLJIVE INFORMACIJE

Informacija koja je povjerljiva	Brojevi stranica s tim informacijama u ponudi	Razlozi za povjerljivost tih informacija	Vremenski period u kojem će te informacije biti povjerljive

Napomena:

Povjerljivim informacijama se ne mogu smatrati informacije propisane članom 11. ZJN.

Vlasništvo "Elektroprenos - Elektroprijenos BiH" a.d. Banja Luka - samo za uvid

Potpis i pečat ponuđača _____

PRILOG 5 - IZJAVA O ISPUNJAVANJU USLOVA IZ ČLANA 45.

stav (1) tačka od a) do d) Zakona o javnim nabavkama („Službeni glasnik BiH“ broj: 39/14)

Ja, niže potpisani _____ (Ime i prezime), sa ličnom kartom broj: _____ izdatom od _____, u svojstvu predstavnika privrednog društva ili obrta ili srodne djelatnosti _____ (Navesti položaj, naziv privrednog društva ili obrta ili srodne djelatnosti), ID broj: _____, čije sjedište se nalazi u _____ (Grad/opština), na adresi _____ (Ulica i broj), kao ponuđač u otvorenom postupku javne nabavke: JN-OP-532/2021 – Nabavka izgradnje TS 110/x kV Sarajevo 12, a kojeg provodi ugovorni organ „Elektroprenos – Elektroprivnos BiH“ a.d. Banja Luka, za koje je objavljeno obavještenje o javnoj nabavci broj: _____ u „Službenom glasniku BiH“ broj: _____, a u skladu sa članom 45. stavovima (1) i (4) pod punom materijalnom i kaznenom odgovornošću

IZJAVLJUJEM

Ponuđač _____ u navedenom postupku javne nabavke, kojeg predstavljam, nije:

- Pravosnažnom sudskom presudom u kaznenom postupku osuđen za kaznena djela organiziranog kriminala, korupcije, prevare ili pranja novca u skladu s važećim propisima u BiH ili zemlji u kojoj je registriran;
- Pod stečajem ili je predmetom stečajnog postupka ili je pak predmetom postupka likvidacije;
- Propustio ispuniti obaveze u vezi s plaćanjem penzionog i invalidskog osiguranja i zdravstvenog osiguranja u skladu s važećim propisima u BiH ili zemlji u kojoj je registriran;
- Propustio ispuniti obaveze u vezi s plaćanjem direktnih i indirektnih poreza u skladu s važećim propisima u BiH ili zemlji u kojoj je registriran.

U navedenom smislu sam upoznat sa obavezom ponuđača da u slučaju dodjele ugovora dostavi dokumente iz člana 45. stav (2) tačke od a) do d) na zahtjev ugovornog organa i u roku kojeg odredi ugovorni organ shodno članu 72. stav (3) tačka a).

Nadalje izjavljujem da sam svjestan da krivotvorenje službene isprave, odnosno upotreba neistinite službene ili poslovne isprave, knjige ili spisa u službi ili poslovanju kao da su istiniti predstavlja kazneno djelo predviđeno Kaznenim zakonima u BiH, te da davanje netačnih podataka u dokumentima kojima se dokazuje lična sposobnost iz člana 45. Zakona o javnim nabavkama predstavlja prekršaj za koji su predviđene novčane kazne od 1.000,00 KM do 10.000,00 KM za ponuđača (pravno lice) i od 200,00 KM do 2.000,00 KM za odgovorno lice ponuđača.

Također izjavljujem da sam svjestan da ugovorni organ koji provodi navedeni postupak javne nabavke shodno članu 45. stav (6) Zakona o javnim nabavkama u slučaju sumnje u tačnost podataka datih putem ove izjave zadržava pravo provjere tačnosti iznesenih informacija kod nadležnih organa.

Mjesto i datum davanja izjave: _____

Izjavu dao: _____

Potpis i pečat nadležnog organa: _____

PRILOG 6 - IZJAVA O ISPUNJAVANJU USLOVA IZ ČLANA 47.

st. (1) tačka c) i st. (4) Zakona o javnim nabavkama („Službeni glasnik BiH“ broj 39/14)

Ja, niže potpisani _____ (Ime i prezime), sa ličnom kartom broj: _____ izdatom od _____, u svojstvu predstavnika privrednog društva ili obrta ili srodne djelatnosti _____ (Navešti položaj, naziv privrednog društva ili obrta ili srodne djelatnosti), ID broj: _____, čije sjedište se nalazi u _____ (Grad/opština), na adresi _____ (Ulica i broj), kao ponuđač u otvorenom postupku javne nabavke: JN-OP-532/2021 – Nabavka izgradnje TS 110/x kV Sarajevo 12, a kojeg provodi ugovorni organ „Elektroprenos – Elektroprivreda BiH“ a.d. Banja Luka, za koje je objavljeno obavještenje o javnoj nabavci broj: _____ u „Službenom glasniku BiH“ broj: _____, a u skladu sa članom 47. stavovima (1) i (4) pod punom materijalnom i kaznenom odgovornošću

IZJAVLJUJEM

Dokumenti čije obične kopije dostavlja ponuđač _____ u navedenom postupku javne nabavke, a kojima se dokazuje ekonomska i finansijska sposobnost iz člana 47. stav (1) tačka c) Zakona o javnim nabavkama, su identični sa originalima.

U navedenom smislu sam upoznat sa obavezom ponuđača da u slučaju dodjele ugovora dostavi dokumente iz člana 47. stav (1) tačke c) na zahtjev ugovornog organa i u roku kojeg odredi ugovorni organ shodno članu 72. stav (3) tačka a).

Nadalje izjavljujem da sam svjestan da krivotvorenje službene isprave, odnosno upotreba neistinite službene ili poslovne isprave, knjige ili spisa u službi ili poslovanju kao da su istiniti predstavlja kazneno djelo predviđeno Kaznenim zakonima u BiH, te da davanje netačnih podataka u dokumentima kojima se dokazuje ekonomska i finansijska sposobnost iz člana 47. Zakona o javnim nabavkama predstavlja prekršaj za koji su predviđene novčane kazne od 1.000,00 KM do 10.000,00 KM za ponuđača (pravno lice) i od 200,00 KM do 2.000,00 KM za odgovorno lice ponuđača.

Mjesto i datum davanja izjave:

Izjavu dao:

Potpis i pečat ponuđača: _____

PRILOG 7 - IZJAVA U SKLADU S ČLANOM 52.

stav 2. Zakona o javnim nabavkama („Službeni glasnik BiH“ broj: 39/14)

Ja, niže potpisani _____ (Ime i prezime), sa ličnom kartom broj: _____ izdatom od _____, u svojstvu predstavnika privrednog društva ili obrta ili srodne djelatnosti _____ (Navesti položaj, naziv privrednog društva ili obrta ili srodne djelatnosti), ID broj: _____, čije sjedište se nalazi u _____ (Grad/opština), na adresi _____ (Ulica i broj), kao ponuđač u otvorenom postupku javne nabavke: JN-OP-532/2021 – Nabavka izgradnje TS 110/x kV Sarajevo 12, a kojeg provodi ugovorni organ „Elektroprenos – Elektroprivnos BiH“ a.d. Banja Luka, za koje je objavljeno obavještenje o javnoj nabavci broj: _____ u „Službenom glasniku BiH“ broj: _____, a u skladu sa članom 52. stav (2) Zakona o javnim nabavkama pod punom materijalnom i kaznenom odgovornošću

IZJAVLJUJEM

- 1) Nisam ponudio mito ni jednom licu uključenom u proces javne nabavke, u bilo kojoj fazi procesa javne nabavke.
- 2) Nisam dao, niti obećao dar, ili neku drugu povlasticu službenom ili odgovornom licu u ugovornom organu, uključujući i strano službeno lice ili međunarodnog službenika, u cilju obavljanja u okviru službene ovlasti, radnje koje ne bi trebalo da izvrši, ili se suzdržava od vršenja djela koje treba izvršiti on, ili neko ko posreduje pri takvom podmičivanju službenog ili odgovorna lica.
- 3) Nisam dao ili obećao dar ili neku drugu povlasticu službenom ili odgovornom licu u ugovornom organu uključujući i strano službeno lice ili međunarodnog službenika, u cilju da obavi u okviru svoje službene ovlasti, radnje koje bi trebalo da obavlja, ili se suzdržava od obavljanja radnji, koje ne treba izvršiti.
- 4) Nisam bio uključen u bilo kakve aktivnosti koje za cilj imaju korupciju u javnim nabavkama.
- 5) Nisam sudjelovao u bilo kakvoj radnji koja je za cilj imala korupciju u toku predmeta postupka javne nabavke.

Davanjem ovu izjave, svjestan sam kaznene odgovornosti predviđene za kaznena djela primanja i davanja mita i kaznena djela protiv službene i druge odgovornosti i dužnosti utvrđene u Kaznenim zakonima Bosne i Hercegovine.

Mjesto i datum davanja izjave: _____

Izjavu dao: _____

Potpis i pečat nadležnog organa: _____

PRILOG 8 - TEHNIČKI ZAHTJEVI I SPECIFIKACIJE

A. OPSEG ISPORUKE DOKUMENTACIJE, OPREME I RADOVA

Nabavka opreme, radova i usluga koje treba da izvrši izabrani Ponuđač (u daljem tekstu Dobavljač) obuhvataju sljedeće:

- Pribavljanje potrebne dokumentacije (uslovljene rješenjem o urbanističkoj saglasnosti koje je pribavio Ugovorni organ i urbanističko-tehničkim uslovima iz iste) za potrebe izrade tehničke dokumentacije, izvođenja radova i puštanja u pogon u skladu sa zakonima i propisima FBiH;
- Isplanjenje postojećeg objekta radi izgradnje novog;
- Izrada tehničke dokumentacije: Projekat uklanjanja postojećeg objekta distributivne trafostanice, Glavni projekat, Izvedbeni projekat, Projekat izvedenog stanja, sa svim potrebnim elaboratima i tehničkim podlogama;
- Isporučka opreme u obimu koji je definiran predmetnim tenderom;
- Izvođenje građevinskih i elektromontažnih radova koji su specificirani predmetnim tenderom, a detaljno definisani nakon izrade projektne dokumentacije;
- Sva potrebna funkcionalna ispitivanja za puštanje objekta u rad;
- Obuka uposlenika Naručioca (Elektroprivreda BiH - OP Sarajevo) na objektu u toku implementacije projekta;
- Garancija za opremu i izvedene radove;
- Upotrebna dozvola.

Ovaj opis nije definisao ili opisao kompletan materijal i opremu koja se isporučuje kao ni sve usluge koje se trebaju uraditi. Sav materijal i oprema se mora osigurati prema zahtjevu, kompletna, ispravno funkcionalno instalirana i mora odgovarati najstrožim standardima inženjerskog projektovanja i izgradnje.

Dobavljač je u obavezi da osigura kompletne uređaje, čak i ako oprema ili usluge koje treba osigurati, nisu posebno navedeni u obimu radova.

U slučaju odstupanja zahtjeva navedenih u Projektnom zadatku za izradu projektne dokumentacije za izgradnju TS Sarajevo 12 od zahtjeva u ovom Prilogu, njerodavni su zahtjevi iz ovog Priloga. Dobavljači će, ukoliko primjete određene neusklađenosti Projektnog zadatka sa tenderskim zahtjevima, a za koje nije dato pojašnjenje, da kao relevantne podatke uzimaju iste iz Tehničkih zahtjeva i specifikacija.

B. PROJEKTNNA DOKUMENTACIJA, DOZVOLE I SAGLASNOSTI I OSTALA DOKUMENTACIJA

Projektna dokumentacija:

Dobavljač je obavezan da izradi projektnu dokumentaciju za potrebe izgradnje **TS 110/x kV Sarajevo 12** :

1. Projekat uklanjanja postojećeg objekta TS 35/10 kV Grbavica.
2. Glavni projekat u skladu sa:
 - Urbanističkom saglasnošću i urbanističko – tehničkim uslovima iz iste ili eventualno izmjenjene urbanističke saglasnosti,
 - Tehničkim zahtjevima navedenim u tenderskoj dokumentaciji,
 - Projektom zadatkom za izradu Glavnog projekta.

Napomena: ukoliko se razlikuju zahtjevi iz Priloga 8. Tehnički zahtjevi i specifikacije i oni iz Projektnog zadatka relevantni su oni iz Priloga 8. - Tehnički zahtjevi i specifikacije.
3. Izvedbeni projekat na osnovu revidovanog i odobrenog Glavnog projekta i odobrene odabrane opreme od strane Naručioca,
4. Projekat izvedenog stanja,

uz poštivanje Zakona i propisa o građenju i projektovanju BiH i FBiH za ovu vrstu objekata.

Dozvole i saglasnosti:

Dobavljač je obavezan da obezbijedi:

- Tehničku dokumentaciju i saglasnosti definisane urbanističko-tehničkim uslovima navedene u urbanističkoj saglasnosti;
- Eventualne izmjene u postojećoj Urbanističkoj saglasnosti,
- Dozvolu za uklanjanje postojećeg objekta od strane nadležnog organa;
- Zahtjevano saglasnosti potrebne za pribavljanje odobrenja za građenje,

- Odobrenje za građenje,
- Svu potrebnu, zakonom definiranu dokumentaciju za prijavu gradilišta i izvođenje radova,
- Upotrebnu dozvola.

o *Ostala dokumentacija:*

Ponudač je obavezan da obezbjedi kompletnu atestnu dokumentaciju i certifikate za svu ugrađenu opremu i materijale:

- Protokole o provedenim tipskim ispitivanjima koje je potrebno dostaviti u okviru ponude;
- Protokole o provedenim rutinskim ispitivanjima uz isporuku opreme;
- Protokole o provedenim funkcionalnim ispitivanjima na licu mjesta (*on site*);
- Uputstva za transport, skladištenje, montažu i održavanje opreme dostavljena na jednom od službenih jezika u BiH;
- Uputstva za rad i eksploataciju objekta.

Naručilac ima obavezu da organizuje internu reviziju Glavnog projekta. Projektni zadatak za izradu Glavnog projekta je sastavni dio tenderske dokumentacije. Obaveza Dobavljača je da uradi Izvedbeni projekat u skladu sa Glavnim projektom i uslovima za građenje datim u odobrenju za građenje, na osnovu odobrene opreme od strane Naručioca. Na osnovu ove dokumentacije se vrši tehnički pregled i pribavljanje upotrebne dozvole. Naručilac ima obavezu da organizuje internu reviziju Izvedbenog projekta.

Obaveza Dobavljača je da u skladu sa zakonskom regulativom obezbjedi reviziju Glavnog i Izvedbenog projekta urađenu od strane ovlaštenih trećih lica. Obaveza Dobavljača je da izradi Projekat izvedenog stanja.

Svi crteži i projekti podliježu pregledu, reviziji i suglasnosti Naručitelja prije početka bilo kakvih radova na objektu.

B.1 PROJEKTNJA DOKUMENTACIJA **IZGRADNJA TS 110/20/10 kV SARAJEVO 12**

Dobavljač je u obavezi izraditi projektnu dokumentaciju za potrebe izgradnje TS 110/x kV Sarajevo 12.

Glavni projekt izgradnje TS 110/x kV Sarajevo 12 uradit će se prema Projektnom zadatku u skladu sa važećim zakonima u BiH i FBiH te tehničkim propisima, uvažavajući Urbanističku suglasnost i urbanističko-tehničke uvjete, te tehničke zahtjeve navedene u tenderskoj dokumentaciji.

Izvedbeni projekt na osnovu revidiranog i odobrenog Glavnog projekta i odobrene odabrane opreme od strane Naručitelja, dostavlja isti Naručitelju na odobrenje prije početka radova. Takođe, Dobavljač je dužan Naručitelju dostaviti svu tvorničku dokumentaciju opreme koju isporučuje na odobrenje prije izrade Izvedbenog projekta i početka proizvodnje iste. Dobavljač je obavezan izraditi Glavni i Izvedbeni projekt sa crtežima za svaki dio opreme kao i da uradi sveobuhvatnu tehničku dokumentaciju projekta i crteža za cijelu TS 110/x kV Sarajevo 12 u svemu prema obimu radova opisanim u okviru ove tenderske dokumentacije. Izvedbeni projekt osim onog što sadrži Glavni projekt mora sadržavati minimalno još i:

- o detaljne montažne nacрте opreme koja se ugrađuje
- o popise kablova,
- o priključne planove.
- o šeme djelovanja,
- o šeme vezivanja,
- o liste alarma i signala SCADA sistema
- o logičku šemu upravljanja - SCADA sistem
- o logičke šeme rada svih terminala upravljanja
- o konfiguraciju lokalne komunikacijske mreže sa svim parametrima
- o projekte ugradnje pomoćnih sistema (vatrodojava).

Glavni i Izvedbeni projekat će Dobavljač uraditi na pretpostavljene energetske transformatore, (ukoliko do tade ne budu definisani transformatori koji se obezbjeđuju zasebnom Tenderskom dokumentacijom, prema karakteristikama, rasporedu izvoda i konzervatora definisanim Projektnim zadatkom i pripadajućim priložima), a projekat Izvedenog stanja (elektromontažni i sekundarni dio projekta) će Dobavljač uraditi prema dokumentaciji dostavljenoj od strane Naručitelja za odabrane energetske transformatore.

Nakon završetka radova Dobavljač je dužan izraditi projekt Izvedenog stanja, dostaviti ga Naručitelju na odobrenje. Nakon što korigira dokumentaciju u skladu sa primjedbama Naručitelja, Dobavljač je dužan dostaviti šest (6) primjeraka Projekta izvedenog stanja u hard kopiji i jedan primjerak u elektronskom obliku sa mogućnošću unošenja kasnijih izmjena (u programima AutoCAD, Word i sl.) na CD/DVD mediju.

Dobavljač je dužan da osigura tehničku dokumentaciju navedenu u Urbanističkoj suglasnosti definiranu u urbanističko-tehničkim uslovima iste, zahtijevane saglasnosti potrebne za odobrenje za građenje, odobrenje za građenje, svu potrebnu zakonom definisanu dokumentaciju za prijavu gradilišta i izvođenje radova, Upotrebnu dozvolu. Dobavljač je dužan da osigura kompletnu atestnu dokumentaciju i certifikate za svu ugrađenu opremu i materijale, protokole o provedenim tipskim ispitivanjima u okviru ponude, protokole o provedenim rutinskim ispitivanjima uz isporuku opreme, protokole o provedenim funkcionalnim ispitivanjima na licu mjesta, upute za transport, skladištenje, montažu i održavanje opreme na jednom od službenih jezika BiH, te upute za rad i eksploataciju.

B.2 ZAHTIJEVANE KARAKTERISTIKE PROJEKTNE I OSTALE DOKUMENTACIJE

Općenito

Sljedeće klauzule specificiraju podatke i dokumenta koji se traže od Dobavljača u toku trajanja ugovora.

Dobavljač mora dostaviti Naručitelju dokumentaciju kao što se ovdje traži.

Kvaliteta dostavljenih dokumenata mora biti u skladu sa međunarodnom praksom i koja omogućava brzu proceduru provjere. Dokumenti koji ne ispunjavaju ove zahtjeve će biti vraćeni Dobavljaču bez prijedloga za poboljšanje i ponovno dostavljanje.

Naručitelj ima bezrezervno pravo da odluči da li su dokumenti prihvatljivi ili nisu.

Sve dimenzije na crtežima moraju biti u jedinicama SI sistema i moraju se smatrati korektnim iako se mjerenja preko skale mogu razlikovati. Detaljni crteži se moraju podnijeti kada se razlikuju od crteža općeg sklopa.

Svi crteži moraju biti na bijeloj podlozi sa crnim linijama sa jasno označenom revizijom.

Pregled i odobrenje dokumenata

Dobavljač mora da pripremi i obezbijedi Naručiocu dokumente za odobrenje kako je specificirano sa tačnom naznakom „*Za odobrenje*“. Tačne procedure će se utvrditi na prvom sastanku o startu Projekta („Kick off Meeting“).

U roku od petnaest (15) dana od datuma prijema, Naručilac će vratiti kopiju dokumentacije Dobavljaču sa sljedećim oznakama i/ili komentarima:

“*Odobreno*”- U ovom slučaju Dobavljač može početi aktivnosti na osnovu dokumentacije.

“*Odobreno s primjedbama*”- U ovom slučaju Dobavljač može početi aktivnosti na osnovu dokumentacije u skladu sa primjedbama Naručioca, i ispraviti dokumentaciju u skladu s tim. Dobavljač će onda poslati Naručiocu šest (6) primjeraka za konačno odobrenje.

“*Treba revidovati*”- U ovom slučaju Dobavljač će odmah početi traženo revidovanje, ali je zabranjeno da se nastavi sa daljnjim aktivnostima na osnovu dokumentacije. U roku od deset (10) dana od prijema revidovane dokumentacije, Dobavljač će ponovo poslati Naručiocu korigovane dokumente na odobrenje.

U roku od 15 (petnaest) dana pošto je Naručilac primio dokument za koji se traži odobrenje, Naručilac mora da vrati jednu kopiju Dobavljaču sa oznakom, a u slučaju oznake „*treba revidovati*“ i pismeno da obavijesti Dobavljača o razlozima za to i izmjenama koje predlaže.

Naručilac ne smije da odbaci ni jedan dokument, osim na osnovu neusaglašenosti sa nekom specificiranom odredbom Ugovora ili ako je u suprotnosti sa pravilima dobre inženjerske prakse.

Ako Naručilac odbaci dokument, Dobavljač mora izmijeniti dokument i ponovo ga dostaviti Naručiocu na odobrenje. Ako Naručilac odobri dokument koji je predmet izmjene, Dobavljač mora da izvrši zahtijevane izmjene, posle čega se dokument mora smatrati odobrenim.

Odobrenje od strane Naručioca, sa ili bez izmjena dokumenta koji je dostavio Dobavljač, ne smije osloboditi Dobavljača odgovornosti koja se utvrđuje odredbama Ugovora.

Dobavljač ne smije odustati od bilo kojeg odobrenog dokumenta osim ako je Dobavljač dostavio Naručiocu izmijenjen dokument i dobio na njega saglasnost Naručioca u skladu sa gore navedenim uslovima.

Dobavljač mora obezbijediti da je sva dokumentacija prosljeđena Naručiocu i da ima dovoljno vremena za pregled dokumenata u prostorijama Naručioca. Dobavljač mora takođe da obezbijedi da je dokumentacija ponovo podnijeta radi odobrenja bez odlaganja.

Odobreni crteži moraju biti dostupni prije nego što se oprema ispita u fabrici ili prije nego što otpočnu radovi postavljanja/izgradnje na terenu.

Dobavljač mora da bude odgovoran za neslaganja i greške ili propuste u crtežima, osim ako je predviđeno u uslovima Ugovora bilo da su takvi crteži odobreni ili ne od strane Naručioca, i nikakvo odobrenje od strane Naručioca ne može osloboditi Dobavljača od obaveze da završi ugovorene radove u skladu sa ovom specifikacijom i uslovima ugovora ili ga oslobodi bilo kakvih garancija.

Ako Dobavljač mora da zahtijeva odobrenje crteža u kraćem periodu od njihovog predavanja da bi se izbjeglo kašnjenje završetka radova on mora da upozori Naručioca na takve efekte kad predaje crteže.

Crteži, uzorci i modeli koje je Dobavljač već predao, a Naručilac odobrio ne smiju biti razdvojeni od pisanih uputstava Naručioca.

Dobavljač mora takođe da obezbijedi besplatno crteže i/ili kopije crteža koje traži Naručilac.

Ukoliko bi se otkrila greška u crtežima Dobavljača za vrijeme postavljanja konstrukcije ili montaže opreme, korekcije, uključujući izmjene u projektu koje se smatraju neophodnim, moraju se zapisati na crtežu i on se ponovo mora podnijeti radi odobrenja, a u napomeni treba zapisati "*Promjena narudžbe*".

Svi nacrti moraju biti urađeni u skladu s IEC standardima i nosiće sljedeći naslov u naslovnom bloku:

Elektroprenos BiH a.d. BANJA LUKA
OP Sarajevo
Izgradnja TS Sarajevo 12
Stavka (tip, pozicija iz Ugovora)

Nacrti i dokumenti Dobavljača, podnose se u printanom (hard copy) i digitalnom .dwg formatu i trebaju biti na jednom od službenih jezika u BiH. Softver koji će Dobavljač koristiti za nacрте i dokumenata, biti će dogovoren sa Naručiteljem.

Greške u crtežima i informacije

Dobavljač će biti odgovoran za sva neslaganja ili omaške u crtežima, kao i za druge razlike koje je on uradio, bilo da je takve crteže i razlike prihvatio Naručitelj ili nije. Dobavljač mora biti odgovoran za provjeru i verifikaciju svih crteža i informacija isporučenih u pisanoj formi od strane Naručitelja i za utvrđivanje detalja specijalnih radova koje je bilo ko od njih specificirao.

Crteži specifikacija i odziv Dobavljača

Crteži koje dostavi Naručitelj sa specifikacijama koji čine dio dokumenata za svrhu tendera, predviđeni su tako da opisno definišu karakter poslova i da se koriste u vezi sa zahtjevima specifikacija i ne smiju ni na koji način da ograniče odgovornost Dobavljača da isporuči opremu, materijale i neophodne usluge radi osiguranja kompletnog funkcionalnog kompleksa. Svako izostavljanje iz crteža ili specifikacije ili pozivanje na neki detalj ili posao neophodan i očigledno predviđen, ne smije osloboditi Dobavljača njegove odgovornosti da uključi ovakav detalj ili posao u svoju isporuku.

Smatra se da je Dobavljač provjerio sve dokumente i crteže i da ih je prihvatio bez ograničenja. Neće se prihvatiti prigovori koji potiču od izostavljanja ili neslaganja.

Dobavljač mora dostaviti zajedno sa crtežima, šemama, grafikonima, i sve informacije neophodne za potpuno razumijevanje sa tehničkog, finansijskog i administrativnog gledišta.

Dispozicioni crtež

Dobavljač mora da dostavi Naručitelju na pregled i usvajanje:

Dispozicioni crtež opreme koja se nabavlja prema ovom ugovoru zajedno sa utvrđenim težinama, detaljima vješanja, i dovoljnim ukupnim dimenzijama, kako bi se olakšala priprema finalnog projektovanja strukture u koju oprema treba da se ugradi.

Šeme djelovanja i vezivanja

Dobavljač mora pripremiti i dostaviti Naručitelju:

Kompletne šeme djelovanja i vezivanja za svu isporučenu opremu. Crteži moraju prikazivati vanjske veze svih uređaja kao i unutarne šeme povezivanja za sve instrumente, releje i druge uređaje. Šeme moraju prikazivati oznaku za sve uređaje, broj klema, broj provodnika ili boju i oznaku. Isto tako, za sve ormare (zaštita i upravljanje, SCADA i sl.) neophodno je priložiti i tablicu internog ožičenja.

Detaljni crteži

Prije otpočinjanja procedure sa Proizvođačem opreme, Dobavljač mora dostaviti Naručitelju:

Opće crteže sklopa, dovoljno crteža pod-sklopova, i detalje koji pokazuju da će svi dijelovi potpuno zadovoljiti uslove i odredbe ugovornih dokumenata i zahtjeve njihovih instalacija, rada i održavanja. Ovi crteži moraju prikazati sve neophodne dimenzije i pod-sklopove.

Proračuni/kriteriji za projektiranje

Pored crteža ili kada ugovorna dokumenta to traže, Naručitelj mora dostaviti radi provjere i odobrenja odgovarajuće proračune za utvrđivanje glavnih mjera, dimenzija i radnih karakteristika, jasno označavajući principe na kojima su proračuni zasnovani.

Montaža i upute za puštanje u rad

Dobavljač mora dostaviti Naručitelju na odobrenje:

- Sve informacije koje su neophodne da se obavi zadovoljavajuća montaža, povezivanje i puštanje opreme u rad,
- Upute i crteži moraju sadržati informacije za rukovanje glavnih komada opreme, montažu, tolerancije i mjere predostrožnosti pri montaži.

Upute za rad i održavanje

Dva mjeseca prije završetka radova, Dobavljač mora proslijediti Naručitelju radi odobrenja kopiju Uputa za rad i održavanje.

Poslije provjere i prihvaćanja od strane Naručitelja, Dobavljač mora osigurati minimalno 4 (četiri) hard kopije Uputa za rad i održavanje i jednu kopiju u elektronskoj verziji (Word).

Sadržaj Uputa mora odgovarati navedenom sadržaju što je moguće potpunije. Dokumentacija mora odgovarati isporučenom materijalu i opremi u skladu sa Ugovorom. Nomenklatura ili reference za svaku poziciju moraju biti dosljedne kroz cijele Upute.

Upute za rad moraju biti tačne i lake za razumijevanje i moraju sadržavati redoslijed pojedinačnih manipulacija koje se zahtijevaju u radu. Informacije moraju biti tako pripremljene da se sadržaj može koristiti za obučavanje osoblja u radu i upravljanju sistemom i njegovim komponentama.

Upute za održavanje moraju sadržavati kompletan i tačan opis opreme, njenog sastavljanja i rastavljanja, montaže kao i sve komponente i kopiju odgovarajućih izvještaja o ispitivanju. Zahtjeva se i tačan spisak ustanovljenih razmaka, tolerancija, temperatura, zazora itd.

Jedno poglavlje treba obraditi redovno i preventivno održavanje i mora utvrditi zahtjevane preglede u redovnim intervalima, proceduru pregleda, pravila za kalibraciju i podešavanje, redovne provjere sigurnosti i slične korake.

Dokumentacija izvedenog stanja

Nakon završetka radova na terenu sva dokumentacija o montaži mora se revidovati, gdje je to neophodno kako bi se prikazala oprema onako kako je montirana i instalirana i 4 (četiri) kopije revidovanih uputa se moraju dostaviti na odobrenje. Mora se osigurati kompletan set usvojenih izvještaja, što podrazumijeva kopije u punoj veličini. Crteži sa izvještajima moraju biti označeni sa "Izvedeno stanje" i moraju imati ispravan naslov i nositi broj odobrenja Naručitelja, broj crteža Dobavljača i gdje je prikladno pridruženi broj Naručitelja.

Dobavljač mora koristiti komercijalni PC kompatibilan softver (Word, Exel, AutoCAD i sl.) radi pripreme dokumentacije postojećeg stanja. Dobavljač mora da osigura kopiju ove dokumentacije na elektronskim medijima CD/DVD. Ta kopija mora biti čista i sadržati samo finalnu verziju svakog dokumenta.

Program, napredovanje radova i izvještavanje

Dobavljač mora biti informiran i praviti raspored u svom programu za situaciju na terenu i u glavnim centrima u periodu nacionalnih i vjerskih praznika.

U mjesečnim intervalima najkasnije petog dana tekućeg mjeseca u toku trajanja Ugovora, Dobavljač mora dostaviti 2 (dvije) kopije detaljnog Izvještaja o radu.

Izvještaji moraju jasno i tačno prikazivati položaj svih aktivnosti vezanih za projektovanje, nabavku materijala, proizvodnju, ispitivanja kod proizvođača, utovar, postavljanje na terenu, ispitivanja i puštanje u rad sa stanovišta usuglašanih ugovornih dinamika.

Aspekt projektovanja u Izvještaju o radu mora sadržavati sažeto stanje o crtežima, proračunima, prijedlozima i šeme koje se podnose radi odobrenja, moraju biti aktualizirane u gore navedenim intervalima. Aktualizirani spisak crteža će biti uključen da bi se vidjelo najnovije stanje podnijetih crteža i njihovo odobrenje.

Pozicija o nabavkama materijala mora imati datum i detalje o naručivanju sa podatkom o isporuci proizvođača. Ukoliko datum isporuke ima suprotan efekt na dinamiku realizacije Ugovora, Dobavljač mora da predvidi poboljšanja kako ne bi došlo do kašnjenja.



Pozicija o proizvodnji mora označiti stizanje materijala, napredovanje proizvodnje i datum kada će oprema biti spremna za transport. Zabilježene informacije moraju također sadržavati sva specijalna događanja (kao što su nesreće, kvarovi itd.), koji će uticati na dan završetka radova u proizvodnji.

Početak ispitivanja i puštanja u rad, detalji o trajanju tokom ovog perioda i poduzetim mjerama o poboljšanjima, datumi završetka itd. moraju biti zapisani i razdvojeni za svaku grupu poslova.

Sva izvedena ispitivanja moraju se navesti kao i kratka zapažanja o rezultatima ispitivanja. Posebna pažnja se mora obratiti na opremu koja nije ispunila zahtjeve ispitivanja. Ispitivanja u fabrici predviđena za naredni mjesec moraju se označiti.

Utovar svake narudžbe i dijela narudžbe mora se pojaviti u Izvještaju o radu i dati datum do kojeg će oprema biti raspoloživa za utovar, procijenjeno vrijeme dolaska na teren i stvarni datum dolaska.

Izvještaj o napredovanju montaže na objektu mora se voditi i uraditi tako da se jasno odvoje dijelovi glavnih i pomoćnih građevinskih radova, mašinskih i električnih radova i svaka pozicija ovih radova se mora nadgledati i njen obim procentualno prikazati u odnosu na predviđeni datum završetka radova a u skladu sa usvojenim ugovornim programom radova.

Svako kašnjenje koje može uticati na završetak radova, ispitivanje i primopredaju a koje se odnosi na bilo koji dio postrojenja mora se detaljno prikazati od strane Dobavljača sa naznačenim aktivnostima koje će preduzeti kako bi kompletirao svoje radove prema ugovornom programu radova.

Ako smatra potrebnim, Naručitelj može zahtijevati od Dobavljača da mu dostavlja sedmične pa čak i dnevne izvještaje.

Sastanak u vezi sa projektom i zapisnici

Sastanci u vezi sa radovima moraju biti održavani radi kontrole statusa Projekta da bi se osiguralo ispunjavanje i korektna interpretacija specifikacije, pregledao projekat i održala opća koordinacija između osoblja koje sudjeluje u projektu Naručitelja i Dobavljača.

Sastanci će biti održavani bilo u prostorijama Naručitelja ili Dobavljača. Dobavljač mora pripremiti dnevni red prije svakog sastanka za pregled i odobrenje od strane Naručitelja.

Dobavljač mora sačiniti zapisnike sa svakog sastanka i dostaviti ga Naručitelju na usuglašavanje i odobrenje u roku od pet (5) radnih dana poslije sastanka. Odluke sa prethodnog sastanka moraju biti zapisane u zapisniku narednog sastanka i moraju postati zvanične.

Potpis i pečat ponuđača: _____

C. GRAĐEVINSKI DIO

C.1 OPŠTI USLOVI

1. Uvod

Izrada projektne dokumentacije za izgradnju TS 110/x kV Sarajevo 12 sa nabavkom materijala i izvođenjem građevinsko-zanatskih radova.

Uvodne napomene

Sav materijal i oprema se mora obezbijediti prema zahtjevu, kompletna, ispravno funkcionalno instalisana i mora odgovarati najstrožijim standardima inženjerskog projektovanja i izgradnje. Dobavljač je u obavezi da obezbijedi svu potrebnu opremu, radove i usluge, čak i ako oprema, radovi ili usluge koje treba obezbijediti, nisu posebno navedeni u TD.

Ponudačima je za izradu glavnog projekta i planiranje potrebne opreme, radova i usluga pored datog u TD (čiji je sastavni dio Projektni zadatak) na raspolaganju Idejno rješenje koje na zahtjev može biti dato na uvid.

1.1. Opšte

Građevinski radovi će se izvoditi u skladu sa nacionalnim zakonima, standardima i propisima Bosne i Hercegovine, BAS i EN kao i ostalim standardima koji su u upotrebi u Bosni i Hercegovini, kako je navedeno u ovom odjeljku, a posebna pažnja se mora posvetiti lokalnim općinskim propisima. U slučaju da se Dobavljaču dopusti da slijedi neke druge standarde, koji moraju biti ekvivalentni BAS i EN standardima, spisak tih standarda će biti naveden u njegovoj ponudi.

Dobavljač je dužan organizirati i prijaviti gradilište u skladu sa zakonskom regulativom.

Smatraće se da je Ponudač obišao gradilište prije izrade ponude da bi utvrdio lokalne uslove u kojima će se vršiti radovi.

Nakon dodjele Ugovora, Dobavljač mora da sprovede sopstvena snimanja terena i terenska ispitivanja, prije nego što započne izvođenje građevinskih radova.

Prije početka projektovanja treba izvršiti geodetsko snimanje terena. Obuhvat snimanja je kompletna parcela i 20 m sa svih strana lokacije. U obuhvatu snimiti teren, sve objekte i komunalnu infrastrukturu. Vertikalna ekvidistancija maksimalno 0,5 m. Po zahtjevu Projektanta može se povećati obuhvat i smanjiti ekvidistancija. Geodet je dužan da izradi neophodne geodetske podloge sa poprečnim profilima u odgovarajućoj razmjeri.

Geomehanički izvještaj o tlu (Misija G 21) sa svim potrebnim podacima na bazi minimalno 6 (šest) bušotina. Potrebno je izraditi geotehnički elaborat/projekat (**misija G 21**) koji će biti baziran na istražnim radovima „in situ“, rotacijskim bušenjem $\varnothing > 89$ mm, penetracijskim sondiranjem sa intervalom ispitivanja do dubine ne većim od 2 m prema odredbama standarda BAS EN 1997-1-2008 i BAS EN 1997-2-2008 i standardima na koje upućuju ovi standardi te laboratorijskim opitima i ispitivanjima. Za svaku vrstu tla uzeti dovoljan broj po mogućnosti neporemećenih uzoraka. U toku bušenja utvrditi visinu podzemnih voda. Dubina bušenja $\geq 6,0$ m ispod najniže tačke temelja ili $\geq 3 b_f$ (kraća strana temelja) ili $\geq 3 b_p$ (kraća strana temeljne konstrukcije). U sklopu geotehničkog projekta treba izvršiti identifikaciju i klasifikaciju terena, izraditi profil bušotine, odrediti geotehničke karakteristika tla te preporučiti način temeljenja za transformator. Za vrijeme izvođenja radova Dobavljač je dužan da organizuje izradu geološke misije G23 (prema Pravilniku o geotehničkim istraživanjima i ispitivanjima te organizaciji i sadržaju misije geotehničkog inženjersva).

Dobavljač će takođe biti dužan da poštuje lokalne zakone i nabavlja saglasnosti i dozvole, kada to ne učini Naručilac, od svih relevantnih organa vlasti, prije početka izgradnje.

Nakon usvajanja njegove ponude a prije nego što Naručilac odobri početak radova na gradilištu, Dobavljač će pripremiti i predati Naručiocu na saglasnost detaljni program građevinskih radova. Nakon što program dobije saglasnost, od istog se ne smije odstupati bez saglasnosti Naručioca.

Naručilac može u svakom trenutku da zatraži uzorke materijala i načina izrade koji se predlažu, a Dobavljač će iste dostaviti bez odlaganja. Kada Naručilac da saglasnost na uzorke, svi materijali i izrada koji ne odgovaraju kvalitetu i karakteru tih uzoraka biće odbijeni. Na zahtjev Naručioca prije naručivanja materijala, Dobavljač će predati na saglasnost imena predloženih proizvođača ili isporučilaca. Dobavljač će obezbijediti ateste proizvođača ili dokazne sertifikate. Ako Naručilac procijeni da je to potrebno, može poslati inspekciju u prostorije proizvođača ili Dobavljača, radi ispitivanja materijala prije upućivanja na gradilište.

Smatra se da su troškovi takve inspekcije obuhvaćeni Ugovorom.

1.2. Instalacije

Dobavljač će biti odgovoran za snabdijevanje električnom energijom, vodom, priključkom na kanalizaciju i druge instalacije, u obimu i kapacitetu neophodnom za propisno izvršenje radova.

1.3. Obavještavanje

Prije početka radova ili nekog njihovog dijela, Dobavljač će predati na saglasnost metodologiju koja mora da obuhvata sve relevantne crteže i proračune za sve predložene privremene radove.

Bez obzira na saglasnost Naručioca na Dobavljačev program, nijedan važan postupak se neće vršiti bez pismene saglasnosti Naručioca, ili bez potpunog i kompletnog obavještenja, takođe pismenog, koje će biti dostavljeno Naručiocu u razumnom roku prije takvog postupka da bi mogao da izvrši sve neophodne pripreme za inspekciju.

Dobavljač će obavijestiti Naručioca najmanje 24 sata ranije o svojoj namjeri da izvrši iskolčavanje svih važnih dijelova radova ili da izvrši betoniranje, da bi se organizovala provjera i/ili uzimanje probnih uzoraka. Dobavljač će obezbijediti pismeno odobrenje Naručioca prije bilo kakvog betoniranja, injektiranja i sl.

1.4. Dozvola za iskopavanje

Prije početka iskopavanja na gradilištu, Dobavljač će obavijestiti nadzornog organa (Naručioca) i obezbijediti pismenu "Dozvolu za iskopavanje". Ako se ne mogu precizno locirati instalacije na gradilištu, Dobavljač će pažljivo izvršiti radove kada je upozoren na mogućnost da postoje instalacije na gradilištu. Dobavljač će takođe skrenuti nadzornom organu (Naručiocu) pažnju na sve instalacije koje su izložene tokom izgradnje.

Dobavljač će takođe obezbijediti pismenu dozvolu za radove upisom u građevinski dnevnik od nadzornog organa (Naručioca) kad god predloži da pristupi radovima u zonama gdje su u upotrebi postrojenja, cijevi, kablovi, razvodna postrojenja ili drugi elektromašinski uređaji. Slične dozvole će biti potrebne prije priključenja na postojeće instalacije kao što je vodovod, kanalizacija, gasovod, itd.

Dobavljač će predavati zahtjeve za sve takve dozvole u dovoljno ranijem roku.

1.5. Radovi na zatrpavanju

Prije zatrpavanja betonskih radova, kanalizacije, itd., Dobavljač će obavijestiti nadzornog organa (Naručioca) 24 sata ranije, sa zahtjevom da obezbijedi kontrolu radova koji se zatrpavaju. Radovi se ne smiju zatrpavati bez pismene dozvole nadzornog organa (Naručioca).

1.6. Jedinice mjere

Ovaj Ugovor se zasniva na upotrebi SI jedinica mjere.

1.7. Postojeće instalacije

Sve instalacije zatečene tokom radova ostaju u istom položaju i pažljivo poduprte i zaštićene od oštećenja, da bi ostale u punoj upotrebi do završetka radova, ili dok više ne budu potrebne. Troškove nadoknade štete snosiće Dobavljač u skladu sa lokalnim propisima i ovim specifikacijama.

1.8. Gradilišna evidencija

Dobavljač je dužan da na gradilištu obezbijedi uredno čuvanje i vođenje gradilišne dokumentacije: građevinskog dnevnika, građevinske knjige i knjige inspekcije i ostale dokumentacije u skladu sa Zakonom o obaveznoj dokumentaciji na gradilištu Federacije BiH.

Naručiocu će gradilišna dokumentacija biti na raspolaganju za čitavo vrijeme izvođenja radova i isti je dužan vršiti redovno ovjeravanje i uzimanje svog primjerka iste u skladu sa Zakonima Federacije BiH i dinamikom izvođenja radova.

Dobavljač će predavati Naručiocu na kraju svake sedmice izvještaje o radnoj snazi, postrojenjima i materijalu upotrijebljenom tokom te sedmice na svakom gradilištu, prikazujući broj i djelatnost radnika angažovanih svakog dana, detaljni spisak postrojenja na gradilištu i kompletne pojedinosti o svim materijalima isporučenim na gradilište tokom te sedmice. Istovremeno će predavati izvještaje o napredovanju radova u formi koju odobri nadzorni organ (Naručilac).

1.9. Projekat izvedenog stanja

Po zaključenju građevinskih radova, Dobavljač je dužan izraditi i predati Naručiocu Projekat izvedenog stanja, sačinjen u svemu prema važećim Zakonima Federacije BiH, pravilnicima i standardima. Ovaj projekat će sadržavati dokumentaciju koja detaljno prikazuje radove onako kako su izgrađeni, uključujući lokacije cijevi, instalacija, temelja, puteva, itd.

2. PRETPOSTAVLJENI PROJEKTNI KRITERIJUMI (za orijentaciju)

2.1. Opterećenja

2.1.1. Stalno opterećenje

Svi konstruktivni materijali, podovi i razni trajni elementi koji čine dio zgrade smatraće se stalnim opterećenjem.

2.1.2. Povremeno/Pokretno/korisno opterećenje

Projektovano korisno opterećenje biće u skladu sa Tehničkim standardima za noseće konstrukcije građevinskih objekata. Korisno opterećenje će se utvrđivati u skladu sa BAS ISO 2103:2011 standardom (Korisno opterećenje stambenih i javnih građevina), niza normi EN 1991 ili odgovarajućim BAS standardom (Utvrđivanje korisnih podnih opterećenja u industrijskim objektima i magacinima) ili drugim odobrenim standardima/propisima.

2.1.3. Opterećenje opremom

Sve konstrukcije koje nose opremu, poput transformatora, razvodnih postrojenja itd., biće projektovane tako da podnose naredna opterećenja:

- Dinamičke sile (gdje je primjenljivo),
- Težinu opreme (statičko i pokretno opterećenje) koja će se odrediti iz podataka Proizvođača,
- Radnu težinu sa dinamičkim efektima.

2.1.4. Opterećenje od vjetra

Opterećenje od vjetra će se računati u skladu sa BAS EN 1991-1-1 ili drugim odobrenim standardima/propisima. Konstrukcije će biti projektovane za baznu brzinu vjetra u skladu sa podacima dobijenim od Hidrometeorološkog zavoda, ili drugim odobrenim standardima/propisima.

2.1.5. Seizmičko opterećenje

Seizmičko opterećenje će se izračunati u skladu sa "Tehničkim propisima za izgradnju u seizmičkim područjima" i u svemu prema pr EN 1998-1. Radi utvrđivanja faktora intenziteta, koristiti podatke o mikrolokaciji dobijene od nadležne institucije za navedenu oblast.

2.1.6. Kombinacije opterećenja

Sve noseće konstrukcije će se proračunavati u kombinacijama stalnog, povremenog i dinamičkih opterećenja u skladu sa propisima. Faktori opterećenja koji će se koristiti biće u skladu sa primjenljivim projektnim propisima/standardima.

3. PRIPREMA GRADILIŠTA

Prije početka izvođenja radova Dobavljač je dužan izraditi plan organizacije gradilišta. Isti treba da sadrži sve potrebne priloge koji omogućavaju sigurno, brzo i ekonomično građenje. Plan organizacije gradilišta sadrži pripremne radove, tehnološku šemu, elaborat bezbjednosti i elaborat zaštite okoline:

1. Pripremni radovi i uređenje lokacije PRIJE izgradnje građevine:
 - Saobraćajnice; pristupni put, unutarnje saobraćajnice, manipulativne i površine za parkiranje
 - Instalacije; snabdjevanje električnom energijom, vodom i kanalizacija
 - Privremene građevine; administracija, garderoba, sanitarije, radionice, skladišta alata i opreme
2. Tehnološka šema:
 - Skladište i deponije materijala, građevinskih elemenata i konstrukcija
 - Posebno uređene deponije građevinskog otpada
 - Skladišta opasnih i štetnih materijala
3. Elaborat bezbjednosti
 - Elaborat zaštite na radu
 - Elaborat zaštite od požara i eksplozija
4. Elaborat zaštite okoline tokom izgradnje

Plan organizacije gradilišta mora obezbjediti minimalno:

- Prostor za smještaj uprave i radnika
- Situacioni plan gradilišta sa infrastrukturom, privremenim građevinama i manipulativnim površinama
- Elaborat bezbjednosti; zaštite na radu, zaštite od požara i eksplozije, te uslovima zaštite okoline
- Sanitarne uslove za sve uposlene.

Plan organizacije gradilišta izrađuje izvođač a kontrolise i potpisuje nadzorni organ. Gradilište mora imati stalnu čuvarsku službu te noću biti dobro osvijetljeno. Na osnovu dostavljenog plana organizacije gradilišta investitor je dužan izvođaču radova obezbijediti nesmetan pristup do gradilišta. Izvođač radova dužan je izvršiti ograđivanje gradilišta te postaviti tablu sa natpisom koji sadrži naziv objekta, projektanta, investitora, nadzornog organa, izvođača, rok početka i završetka radova, itd.

C.2. TEHNIČKI OPIS RADOVA ZA IZGRADNJU TS 110/x kV SARAJEVO 12 (za orijentaciju)

1. Komandno pogonska zgrada

○ Građevinski dio idejnog rješenja obrađuje komandno pogonsku zgradu, orijentisanu prema nacrtu dispozicija trafostanice i elektromontažnom dijelu idejnog rješenja.

○ Komandnopogonska zgrada je spratnostii prizemlje, tehnička etaža (međuetaza) i sprat, prema idejnom rješenju. Komandnopogonska zgrada je locirana na mjestu postojeće distributivne trafostanice (zgrade) koju prethodno treba ukloniti.

Nova zgrada trafostanice je dimenzija 32,06 m x 9,65 m + 2,5 m x 1,65 m (proširenje sa južne strane za vertikalni kablovski kanal visine do poda iznad tehničke međuetaze).

Komandnopogonsku zgradu projektovati prema urbanističkoj saglasnosti i uslovima u njoj, te prema idejnom arhitektonskom rješenju koje je uradio „Elektroprenos BiH – OP Sarajevo“ i podlogama za ugradnju elektroopreme u objektu te na osnovu geodetske situacije i geomehaničkih parametara tla.

U prizemlju komandno pogonske zgrade predvidjeti dva transformatorska boksa za energetske transformatore T1 i T2 nazivnih karakteristika 110/20(10)/10 kV, 40 MVA YNyn0d5 sa odgovarajućim ventilacionim otvorima za hlađenje transformatora (žaluzine na prozorskim otvorima i vratima za ulaz u boksove, ventilacioni kanali), prema nacrtu Dispozicija komandno pogonske zgrade na koti 0.00. Korisna visina prostorija boksova je min 6,20 m.

Vrata za unošenje transformatora moraju biti neto dimenzija 7,00 x 5,50 m sa otvaranjem oko horizontalne osovine (rolo vrata). Otvaranje vrata predvidjeti sa motornim pogonom i ručno. Pri izboru materijala za vrata voditi računa o zaštiti od buke.

Korisna visina prostorije trafo boksova i dimenzije vrata moraju biti usaglašene sa odabranim transformatorima. Konstrukciju armirano betonskih zidova i tavanice iznad boksova projektovati tako da se obezbijedi otpornost konstrukcije na požar na transformatoru. U trafo boksovima predvidjeti temelje za energetske transformatore. U okviru jednog od temelja transformatora predvidjeti kadu za prihvatanje ulja kapaciteta 20 m³ tekućine. U okviru drugog temelja transformatora predvidjeti slivnu kadu za prihvatanje ulja i njegovo efikasno i brzo odvođenje u kadu prvog transformatora. Crpljenje ulja iz kade predvidjeti preko šahta za crpljenje. Za navoženje i fiksiranje transformatora u temelje ugraditi šine, a temeljnim trakama sa ugrađenim šinama omogućiti izvlačenje transformatora van trafo boksa (gornja ivica šina u nivou gornje ivice temelja i vanjskog asfalta). Dužina šina van objekta cca. 5 m.

Unutar trafo boksa predvidjeti ankere za navoženje transformatora kao i na vanjskom kolosjeku. Iz trafo boksa transformatora T2 omogućiti ulaz u vertikalni kanal. Predvidjeti vatrootporna vrata klase otpornosti F90 i sistem zaštite od pada u dubinu (vertikalni kanal).

Tropolno, metalom oklopljeno, SF6 gasom izolovano postrojenje 110 kV za unutarnju montažu predvidjeti za ugradnju u prizemlju komandno pogonske zgrade prema nacrtu Dispozicija komandno pogonske zgrade na koti 0.00. Definitivan raspored opreme, način ankerisanja, dispoziciju kanala za signalne kablove i dispoziciju kanala za energetske kablove rješit će se u okviru elektromontažnog dijela Glavnog projekta. Pod u ovom dijelu objekta predvidjeti betonski, na podlozi od nabijenog šljunka ili tucanika min debljine 50 cm. Kablovski kanali su armirano betonski, pokriveni čeličnim pločama debljine 5-6 mm. Usponski vod za signalne kablove voditi uz zid prema komandnoj prostoriji.

Unošenje opreme u ovaj dio predvidjeti preko sekcionih (ili rolo vrata) vrata dimenzija 3,00 x 5,50 m sa motornim pogonom i ručnim otvaranjem, vodeći računa o potrebnom i raspoloživom prostoru za ugradnju istih.

U prostoru MOP-a predvidjeti mosni kran nosivosti prema najtežem dijelu MOP-a, a ne manje od 5 t.

Tehnička etaža (međuetaza) – kablovski prostor, namijenjena je za vođenje energetskih 10(20) kV kablova i komandno signalnih kablova. Visina međuetaze je cca. 1,60 m, veza nacrt Dispozicija komandnopogonske zgrade - tehnička etaža. Energetske kablove voditi po podu međuetaze do vertikalnih spusteva prema vanjskom kablovskom kanalu, a signalne po srednjem dijelu međuetaze do komandne prostorije. Energetski i komandnosignalni kablovi moraju biti međusobno odvojeni zidom kako bi se formirale zasebne požarne zone. Korisno opterećenje donje ploče međuetaze od kablova izosi 2,00 kN/m².

Postrojenje 10(20) kV smjestiti na spratu komandnopogonske zgrade na koti cca. + 9.45 m, i dispoziciono prema nacrtu Dispozicija komandnopogonske zgrade na spratu. U prostoriju za smještaj SN postrojenja ugrađuju se dva reda ćelija 10(20) kV, prema nacrtu Dispozicija SN postrojenja. Način pričvršćenja ćelija za pod, raspored otvora u ploči i ostali detalji trebaju biti usaglašeni sa mjernim skicama isporučene opreme.

Ploču iznad jugoistočnog vertikalnog betonskog usponskog kanala širine 1,65 m produžiti do iza vrata za unos opreme na sprat iznad tehničke etaže koja će služiti kao platform za unos opreme. Predvidjeti ugradnju montažno-demontažne ograde na ploči, kao i požarne stepenice uz vertikalni betonski kanal.

Komandnu prostoriju predvidjeti prema potrebama za smještaj opreme. U komandnoj prostoriji predvidjeti PVC podnu oblogu debljine min. 2 mm i topli tekstilni pod. Po potrebi predvidjeti i odignuti (kompjuterski) pod na dijelu komandne prostorije. U komandnoj prostoriji predvidjeti komandni pult/radni stolovi sa perforiranim screen panelima ukupne dužine 180 + 180 + 100 + lučni ugao 80/80 poredanih prema nacrtu u Idejnom rješenju. Stolovi moraju imati rješenu konstrukciju-kanalice za razvod kablova. Ostali kancelarijski namještaj koji treba isporučiti je ladičar, radna fotelja sa visokim naslonom, klub sto sa dvije stolice, niski ormar za dokumentaciju, visoki ormar za dokumentaciju i podnu vješalicu te ostali sitni inventar. Na proširenom podestu stepeništa predvidjeti sanitarni čvor sa WC kabinom i predprostorom. Završna obrada poda keramičke pločice-gres. Na završnom proširenom podestu predvidjeti čajnu kuhinju. Čajna kuhinja treba da sadrži električni štednjak, frižider, protočni bojler, sudoper sa stojećim korpusima i viseće korpuse.

Stepenište projektovati kao četverokrako (2x dvokrako) prema nacrtu Dispozicija komandnopogonske zgrade na spratu. Gazišta završno obložena poliranim prirodnim kamenom (granitom) debljine 3 cm, čela istim kamenom debljine 2 cm, a ulazni hol i podesti pločama od istog kamena debljine 1 cm. Gazišta moraju imati protukliznu traku. Vanjski dio stepeništa od prirodnog kamena, rezanog (paljenog). Ograda od inox profila, fiksirana sa bočne strane. Stepenište odvojiti od vertikalnog kanala zidom od opeke. Sa ulaznog hola i podesta stepeništa omogućiti ulaz u vertikalni kablovski kanal. Predvidjeti vatrootporna vrata klase otpornosti F90 i sistem zaštite od pada u dubini (vertikalni kanal).

Predvidjeti vertikalne betonske kablovske kanale od tehničke etaže (međuetaze) - kablovskog prostora do glavnog kablovskog kanala van zgrade, na jugoistočnoj i sjeverozapadnoj strani objekta. Vođenje kablova po zidovima kanala preko čeličnih nosača kablova sa plastičnom obujmicama. Vertikalni kanal mora imati i penjalice na jednom od zidova kanala.

Fasada je sa termoizolacijom prema termičkom proračunu, završno obrađena mineralnosilikatnom pastoznom završnom žbukom. Termoizolacija je od negorivih materijala (kamena vuna ili sl). Boja u dva tona prema izboru projektanta i uz saglasnost Naručioca. Projektovanje toplotne zaštite objekta uraditi u svemu prema odredbama „Pravilnika o tehničkim zahtjevima za toplotnu zaštitu objekta i racionalnu upotrebu energije“. Sokl objekata se izvodi kulirplastom boje po izboru Naručioca-Nadzornog organa.

Projektovati prozore i vrata predviđene za uvjete uobičajne upotrebe građevine i predvidive uticaje okoliša na građevinu u njezinom projektiranom upotrebom vijeku. Vanjska vrata i prozori aluminijski sa prekinutim termičkim mostom ostakljeni termoizolacionim staklom. Unutrašnja vrata su aluminijska sa prekinutim termičkim mostom.

Krov projektovati kao dvovodni sa odgovarajućim nagibom krovnih ploha. Nosiva konstrukcija krova je od čeličnih profila, sa krovnim pokrivačem od termoizolacionih panela debljine min. 80 mm. Oluci i opšavi su od čeličnog, pocinčanog, plastificiranog lima. Snjegobrani su linijski. Zabatne strane se zidaju blok opekom a završno obrađuju termoizolacionom fasadom.

Unutrašnji zidovi se malterišu produžnim malterom 1:3:9 u grubom i finom sloju uz prethodno prskanje rijetkim cementnim malterom i završno se boje poludisperzivnom bojom.

Plafon u pogonskoj zgradi obrađuje se gletovanjem i poludisperzivnom bojom. U komandnoj zgradi predviđen je spuštenu strop-plafon. Gipsane ploče dimenzija 600x600x19 mm komplet sa odgovarajućom potrebnom aluminijskom podkonstrukcijom.

U prostoriji za smještaj MOP-a završna obrada poda je trakama od PVC-a. Pod u SN postrojenju predviđen je od cementnog maltera sa kvarcnim pijeskom završno premazan epoksidnom smolom (liveni pod). U komandnoj zgradi pod je različit ovisno o namjeni prostorije. Predviđene su keramičke pločice i podne obloge u pločama dimenzija 50x50 cm. Debljina podne obloge 6,50-7,00 mm. Potka od vinila ojačana staklenim vlaknima a pile vlakana 100 % poliamid.

Kablovski kanali u pogonskom dijelu zgrade predviđeni su dimenzija 80x80 cm, a u komandnoj zgradi dimenzija 40 x40 cm. Kablovski kanali u zgradama pokrivaju se poklopcima od čeličnog rebrastog lima deb. 5/6 mm. Na uglovima kanala se ugrađuju čelični profili za nalijeganja poklopaca.

Za hidroizolaciju podova komandne i pogonske zgrade predviđen je hladni premaz bitumenskom emulzijom i jedan sloj polimerne trake varene po cijeloj površini objekata.

Idejnim rješenjem su date bravarske pozicije koje se izvode od odgovarajućih aluminijskih plastificiranih profila sa prekinutim termičkim mostom i dva dihtunga za zatvaranje. Dubina okvira minimalno 65 mm. Sve ostakljeno termoizolacionim niskoemisionim staklom i opremljeno potrebnim odgovarajućim okovom, bravom sa ključevima, kao i mehanizmom za fiksiranje jednog krila vrata, te automatom za usporavanje krila vrata. Unutrašnja ulazna vrata u SN postrojenje, prostor MOP-a, vertikalne kablovske kanale moraju biti protivpožarna. vatrootporna klase otpornosti F90.

Klupice na prozorima sa unutrašnje strane oraditi od PVC-a a sa vanjske strane okapnicu od plastificiranog aluminijskog lima. Vanjska okapnica ufalcana pod štok.

Montaža čelija 10(20) kV vršit će se preko čelične konstrukcije ugrađene u pod pogonske zgrade. Profili se postavljaju i fiksiraju uz geodetsku kontrolu. Nakon fiksiranja konstrukcije, cementni malter sa kvarcnim pijeskom uraditi tako da gornja ivica cementnog maltera bude 3 mm ispod gornje površine rama. Završna kota livenog poda treba da bude minimalno ispod gornje kote profila za pričvršćenje čelija.

2. Nosači aparata, temelji transformatora

2.1. Nosači aparata

Nosači aparata su od vruće pocinčane čelične konstrukcije sa čelično rešetkastim stubovima ili elementima od valjanih profila spojenih međusobno varenjem ili zavrtnjima, sa slobodno stojećim temeljima od nabijenog betona MB 30. Temelje sračunati na osnovu opterećenja iz poglavlja 2.1 i karakteristika tla iz geomehaničkog elaborata.

Po potrebi neke nosače aparata raditi kao montažno-demontažne sa mogućnošću manjeg pomjeranja po vertikali – veza preko sidrenih vijaka. Dispozicioni raspored, visine i tipove aparata, usvojiti na osnovu podataka dobijenih od projektanta elektro dijela ovog postrojenja.

2.2. Temelji transformatora

Temelje transformatora uraditi za trafo 110/x kV, 40 MVA. Statički proračun uraditi na osnovu statičkih i dinamičkih opterećenja dobijenih od proizvođača transformatora i ostalih opterećenja i usaglasiti sa karakteristikama tla iz geomehaničkog elaborata.

Temelji za trafoe sastoje se od dva armirano-betonska trakasta temelja (ili ploče u zavisnosti od tehničkog rješenja) i betonskih korita koji su predviđeni za prihvatanje ulja iz transformatora u slučaju havarije. Temelje trafoa T1 projektovati sa kadom za ulje (uljnom jamom). Temelj trafoa T2 projektovati s koritom i cijevima ga povezati sa uljnom jamom temelja T1 i njegova uloga je da prihvati ulje i transportuje ga u korito transformatora T1. Betonski trakasti temelji, ploče i zidovi betonskih korita rade se od hidrotehničkog vodonepropusnog armiranog betona C25/30 (MB-30). Unutrašnjost korita kao i temelji transformatora bit će premazani odgovarajućim sredstvima koji sprečavaju izlivanje ulja u okolni teren tj. antioil premazima. Vanjsku stranu temelja transformatora zaštititi hidroizolacijom, membranama ili premazima. Na trakaste temelje predviđena je ugradnja šina tip-a S-49.

3. Plato, pristupni put, kablovski kanali, ograda, uzemljivač i gromobranska zaštita

Prilaz objektu riješiti blagim usponom na sadašnji nivo platoa preko servisne saobraćajnice dijelom izgrađenog parking prostora, a dijelom planirane servisne saobraćajnice proširenja parkinga, prema nacrtu Situacija terena. Kolski ulaz u krug transformatorske stanice predvidjeti sa južne strane, a pješački sa istočne strane. Pristup se prostire pravcem sjever–jug, a paralelan je sa pozicijom ograde. Plato oko objekta potrebno asfaltirati i riješiti odvodnju površinskih voda u kanalizaciju.

Izvođenja radova na objektu trafostanica TS 110/x kV Sarajevo 12 za plato, pristupni put, kablovske kanale i ogradu.

Lokacija nove TS 110/x kV Sarajevo 12 predviđena je na mjestu postojeće distributivne TS 35/10 kV Grbavica, a sve u skladu sa Situacijom terena datom u prilogu Projektnog zadatka.

Kako se radi o postojećoj trafostanici koja je u pogonu, prvo pristupiti uklanjanju ispražnjenog postojećeg objekta distributivne zgrade sa odvozom na gradsku deponiju.

3.1. Plato

Kota platoa je diktirana gornjom ivicom šina koje izlaze iz komandnopogonske zgrade za izvoz transformatora.

Plato oko komandnog zgrade projektovati u dvostranom nagibu, $J = 1,5\%$ kako bi bilo obezbjeđeno nužno odvođenje površinskih voda u željenom smjeru. Zbog višeg nivoa platoa u odnosu na postojeći nivo postojećeg parkinga, sa južne strane po potrebi djelomično izgraditi potporni zid. Odvodni kanali za prijem atmosferskih voda, izgrađiće se sa obje duže strane platoa gdje je predviđen dotok površinske vode.

3.2. Pristupni put

Pristupni put i saobraćajne staze projektovati tako da se klasična vozila mogu okrenuti unutar postrojenja i normalno se vratiti na javni put.

Izvlačenje vučnog voza iz postrojenja može se vršiti pomoću drugog vozila koje se prikači na drugi kraj prikolice. Prikolica mora imati mogućnost ugrađivanja druge rude. Izuzetno se može izvršiti izlaz vučnog voza iz postrojenja kretanjem u rikverc. Vučni voz pri dolasku do trafostanice kreće se uz pratnju specijalne ekipe za posebne uslove saobraćaja i ima tretman specijalnog transporta. U ekipi koja prati vučni voz nalazi se saobraćajno transportno osoblje sa odgovarajućom opremom i organi saobraćajne milicije koji regulišu saobraćaj na javnom putevima. Ovim putem obezbjeđuje se ulazak vučnog voza, službenih vozila i lica u komandnog zgradu.

Pristupni put ima asfaltni kolovoz širine 4,00 m sa ivičnim trakama sa obje strane.

Konstrukcija kolovoza pristupnog puta sastoji se od tamponskog sloja šljunka, dva sloja asfaltnog nosivog zastora i habajućeg sloja. Tamponski sloj treba nabiti do modula stižljivosti $M_s = 80$ Mpa. Minimalna debljina asfalta iznosi BNS 6 cm + HS-AB 4 cm. Ukupna debljina konstrukcije puta u osi puta iznosi minimalno 50 cm.

3.3. Vanjski kablovski kanal

Vanjski kablovski kanal predvidjeti prema Situaciji terena. Od postojećeg kanala koji je već izgrađen, izraditi novi dio kanala do objekta i uz objekat tako da se ostvari veza sa vertikalnim kablovskim kanalima i omogućiti ulaz kablova u MOP postrojenje i trafo boksove.

Prostor za spust SN kablova povezati novim kablovskim kanalom do postojećeg kablovskog kanala mobilne TS, a za spust SN kablova sa druge strane zgrade predvidjeti novi kablovski kanal prema vanjskoj ogradi TS Sarajevo 12. Kanal je armirano betonski prohodni, svijetlog otvora 1,20 x 2,00 m sa policama za nošenje kablova. Na mjestima ukrštanja ili skretanja kablovskih kanala, kanal oblikovati tako da omogućiti skretanje kablova sa minimalnim radijusom savijanja. Na kanalu predvidjeti otvore na svakih 15-20 m radi ulaza u kanal, provjetravanja i prirodnog osvjetljenja. Otvore zatvoriti poklopcima od livenog željeza predviđene za teški saobraćaj. Na mjestu ukrštanja vanjskog kanala i temelja kolosjeka za izvlačenje transformatora uraditi ojačani kanal koji može prihvatiti opterećenje od transformatora.

3.4. Ograda oko trafostanice

Predvidjeti ogradu visine 2,00 m sa vertikalnim kanelurama, sa akrilnim pločama i čeličnim pletivom. Temelj ograde treba da prati kotu saobraćajnice. Sa južne strane predvidjeti kolsku kapiju širine 5,00 m, kliznu - konzolnu sa elektromotornim pogonom i daljinskim otvaranjem iz komandne prostorije i daljinskim upravljačem. Pješačku kapiju predvidjeti sa istočne strane. Mogućnost otvaranja kapije iz komandne prostorije. Predvidjeti interfon i električnu bravu. Istočna i južna strana ograde treba da bude demontažna.

3.5. Polaganje uzemljivača

Predvidjeti odgovarajući uzemljivački sistem (realizovan sa mrežastim uzemljivačem, Cu užetom ili kombinovani, u skladu sa proračunom) na platou transformatorske stanice, sa posebnom pažnjom na pravilno oblikovanje potencijala unutar i van postrojenja i na uzemljenje vanjske ograde.

Uzemljenje MOP-a, energetskih transformatora T1 i T2 i SN postrojenja izvesti prema uputama proizvođača opreme na uzemljivački raster TS. Radovi na iskopu i polaganju uzemljivača aparata i vanjske ograde izvode se prema elektromontažnom dijelu projekta. Rov širine 40 cm, dubine 50 i 80 cm. Pri iskopu rova i polaganju užeta potrebno je obratiti pažnju da se otkloni eventualno kamenje, krupni šljunak i pijesak koji bi došli u blizinu užeta, te zamijeni dobro provodljivom zemljom. Ovaj sloj treba da bude dobro nabijen debljine cca 15 cm.

3.6. Gromobrnska zaštita

U okviru Glavnog projekta predvidjeti opremu potrebnu za instalaciju gromobrnske zaštite u skladu sa važećim propisima, vezano za planirani obim izgradnje. Izvesti zaštitu komandno pogonske zgrade.

4. Vodovod i kanalizacija

Predvidjeti instalacije vodovoda i kanalizacije, standardne i u skladu sa važećim propisima. Priključak instalacije na gradski vodovod i kanalizaciju prema zahtjevima JP Vodovod i Kanalizacija – Sarajevo.

Za snabdijevanje vodom sanitarnog čvora i kuhinje, projektovati poseban vod od plastičnih cijevi Ø 3/4" koja izlazi iz postojećeg vodovodnog šahta do zgrade. Vodovodna mreža u objektu je predviđena od plastičnih cijevi PPR 1/2", odgovarajućih fazonskih komada i armatura. Ispred svakog uređaja predviđeni su propusni ventili sa niklovanom kapom. Izolacija cijevi u zidovima predviđena je od filca omotanog plastičnom folijom lijepljenom na spojevima. Projektovati unutrašnju i vanjsku hidrantsku mrežu sa unutrašnjim hidrantima i vanjskim nadzemnim hidrantima. Unutrašnja hidrantske mreža se radi od pocinčanih cijevi a vanjska od PE HD cijevi. Uz hidrante isporučiti i odgovarajuće hidrantske ormare sa opremom.

Kanalizacija u komandnoj zgradi je predviđena tako što su mokri čvorovi povezani sa plastičnom cijevi Ø 75 mm i sa malim padom svedeni u WC. Iz WC-a kroz temelj zgrade izlazi plastična kanalizaciona cijev Ø 110 mm u postojeći betonski kanalizacioni šaht koji je lociran u krug TS u blizini komandno pogonske zgrade. Gotova, ali ne zatrpana mreža instalacije mora se prije predaje ispitati na nepropusnost i na dobro funkcionisanje. Vodovodna cijevna mreža se stavlja pod probni pritisak od 10 bara. Kanalizaciona mreža se ispituje punjenjem vodom sa prethodnim privremenim začepljenjem odvoda i otvora. Ispitivanje se vrši o trošku Dobavljača. Prije zatrpavanja izvršiti geodetsko snimanje instalacija radi ucrtavanja u katastar podzemnih instalacija.

Kanalizacionu mrežu projektovati kao separatnu i priključiti na odgovarajuću gradsku mrežu. Oborinsku vodu sa asfaltnih površina prije ispusta u kanalizaciju treba očistiti od ulja i masnoća tretmanom-proticanjem kroz separator ulja klase I (< 5 mg/l). Voda sa krovova se može ispustiti u oborinsku kanalizaciju bez prethodnog pročišćavanja.

5. Vanjska rasvjeta

U skladu sa planiranim obimom izgradnje Glavnim projektom predvidjeti vanjsku rasvjetu objekta i platoa TS Sarajevo 12.

Vanjsku rasvjetu predvidjeti sa reflektorima LED izvedbe montiranim na fasadu objekta.

6. Elektroinstalacija komandnopogonske zgrade

U skladu sa potrebama izgradnje komandnopogonske zgrade predvidjeti elektroinstalacije iste. Planirati nužnu rasvjetu objekta. Predvidjeti grijanje i klimatizaciju komandnopogonske zgrade.

Ovaj tehnički opis radova sastavni je dio predmjera i predračuna radova, pa se ove odredbe moraju primjenjivati prilikom izvršenja radova na objektu.

Potpis i pečat Ponuđača: _____

D. ELEKTRO DIO – OPREMA I RADOVI

IZGRADNJA TS 110/x kV SARAJEVO 12

Uvod

Predmet ovog postupka Javne nabavke je pribavljanje svih potrebnih saglasnosti i dozvola, izrada potrebne i tražene tehničke dokumentacije, nabavke opreme, materijala i radova, tvorničko ispitivanje, pakovanje, transport, osiguranje, istovar, privremeno skladištenje na gradilištu, konstruktivne radove i montažu, zaštitu od korozije, ispitivanje na objektu, puštanje u rad, podnošenje dokumentacije, primopredaju, obuku osoblja Naručioca na objektu u toku implementacije projekta i garanciju za isporučenu opremu i izvedene radove i usluge u skladu sa zahtjevima tenderske dokumentacije za izgradnju TS 110/x kV Sarajevo 12. Dobavljač je dužan osigurati čuvanje isporučene i ugrađene robe do trenutka primopredaje objekta.

U okviru izgradnje TS 110/x kV Sarajevo 12 predviđena je izgradnja u obimu kako je definisano i u skladu sa Projektnim zadatkom.

U daljnjem tekstu bit će navedene zahtijevane karakteristike opreme koju je potrebno isporučiti, ugraditi i pustiti u pogon. Opremu koja nije eksplicitno navedena, a nužna je za realizaciju izgradnje, punu funkcionalnost i puštanje TS 110/x Sarajevo 12 u pogon, potrebno je takođe predvidjeti, isporučiti, ugraditi i pustiti u pogon bez dodatnog troška za Naručitelja.

D.1 ENERGETSKI TRANSFORMATOR

Opšte

Posao koji treba uraditi po ovim specifikacijama obuhvata osiguranje potrebnih radnika, potrebnog materijala i izvođenje svih radova neophodnih za kompletno projektovanje (projektne podloge energetskih transformatora koji se nabavljaju po drugom postupku javne nabavke će biti dostavljene za uklapanje u izgradnju predmetne TS), montažu nabavljenih energetskih transformatora u TS 110/x kV Sarajevo 12, te puštanje u rad. Tokom montaže biće obezbjeđen specijalista od strane proizvođača energetskih transformatora koji će dati potvrdu da su energetski transformatori korektno montirani, takođe kod puštanja u pogon biće obezbjeđeno prisustvo specijaliste od proizvođača energetskih transformatora (obezbjeđenje specijaliste pri montaži i puštanju u pogon transformatora je obaveza Dobavljača energetskih transformatora koji su predmet drugog postupka javne nabavke).

Zahtjevi za montažne radove

- Transformatori moraju biti postavljeni na svoje pozicije u transformatorskom polju (obaveza Dobavljača energetskih transformatora) i opremljeni sa svim dijelovima koji su transportovani odvojeno (obaveza Dobavljača po ovoj TD);
- Transformatori moraju biti ispunjeni suhim i prečišćenim uljem koje će isporučiti proizvođač te isto treba biti ispitano poslije toga;
- Sve površine na transformatoru očistiti od ulja i prašine i popraviti boju tamo gdje je potrebno prije nego što se transformatori puste pod napon;
- Odgovarajuća pozornost će biti posvećena zatezanju vijaka kako bi se dobio dobar električni kontakt između komponenti;
- Transformatori trebaju biti prikladno učvršćen na šinama pomoću uređaja za blokiranje točkova.

Ispitivanja pri puštanju u pogon

Nakon ugradnje energetskih transformatora na terenu će biti prisutan specijalista od strane proizvođača energetskih transformatora čija je obaveza da sačini Zapisnik i izda potvrdu kojom se konstatuje da su, nakon provedenih ispitivanja na licu mjesta (definisano Tenderskom dokumentacijom za nabavku transformatora), energetski transformatori spremni za eksploataciju.



D.2 MOP 123 kV (GIS 123 kV)

D.2.1. TEHNIČKA SPECIFIKACIJA ZA MOP

Tehnička specifikacija	Zahtijevane karakteristike	Ponudene karakteristike
1.proizvođač	/	
2.tip	/	
3.primjenjivi standard	IEC 62271-203	
4.izvedba	trofazni, trolni, metalom oklojen, SF6 gasom izolovan, sa jednim sistemom sabirnica, modularne izvedbe	
5.mjesto montaže	unutrašnja montaža	
6.broj faza	3	
7. najveći napon	123 kV	
8.nazivni podnosivi atmosferski udarni napon oblika impulsa (1,2/50 μs)	550 kV	
9.nazivni kratkotrajni podnosivi napon nazivne učestanosti (50 Hz/1 min)	230 kV	
10. nazivna struja -sabitnica -podužnog rastavljanja -trafo polja -odvodnih polja	≥ 2500 A	
11. nazivna prekidna struja kratkog spoja	≥ 40 kA	
12. nazivno trajanje kratkog spoja	3 s	
13.nazivna udarna podnosiva struja	min. 2.5xIth	
14. nazivna frekvencija	50 Hz	
15.parcijalno pražnjenje	< 5 pC	
16.nazivni napon pomoćnih i upravljačkih krugova	220 V DC	
17. Materijal -oklop -sabirnice	-nekorozivni aluminij -aluminijaska legura	
18.izolacioni medij, medij za gašenje luka	SF6 gas	
19. min. temperatura okoline	-30°C	
20. max. temperature okoline	+40 °C	
21. nadmorska visina	< 1000 m	
22. vlažnost	80 %	
23.max. propustljivost SF6 gasa	< 1%/godinu	
24. vanjska kontrola SF6 gasa (temperaturno kompenzovano) za svaku gasnu zonu	1 senzor gustine/po zoni	
25.provodni izolatori	Gas SF6-Zrak	
26. materijal izolatora	Polimerni kompozitni IEC 61462 ili porcelan C130, IEC 60672-3	
27. vanjska provjera pozicije kontakta rastavljača	za svaki rastavljač	
28. vizuelna inspekcija	rastavljači/uzemljivači	
29. SF6 gas sa opremom za punjenje	IEC 60376	

Napomena: Ponuđač je obavezan u potpunosti popuniti svaku stavku ovih tehničkih specifikacija, u suprotnom, ponuda će biti odbijena kao nekompletna. U koloni „ponudene karakteristike“ upisivati oznake brojeva ili potvrdu „zahtjevanih karakteristika“ sa DA ili odgovarajući tekst.

Potpis i pečat Ponuđača: _____

D.2.2. TEHNIČKI ZAHTJEVI ZA MOP

1. Opšte

Ovaj dio specificira opšte zahtjeve za projektovanje i proizvodnju gasom SF₆ izolovanog metalom oklopljenog postrojenja 123 kV za unutrašnju montažu.

Specifikacija se odnosi na dizajn (projektovanje), fabrikaciju (proizvodnju, izradu), inspekciju, testiranje, isporuku i instalaciju gasom SF₆ izolovanog metalom oklopljenog postrojenja 123 kV za unutrašnju montažu kao što je specificirano u narednim sekcijama ovog dokumenta i kao što je naznačeno na referentnim dokumentima. U slučaju bilo kakvih odstupanja ili nejasnoća između ovog dokumenta i referentnih dokumenata, uvažiti ovaj dokument.

Radovi trebaju biti izvedeni u skladu sa zahtjevima ove specifikacije i uključit će projektovanje, proizvodnju, snabdijevanje, testiranje u fabrici, isporuku na lokaciju, instalaciju i testiranje na licu mjesta i puštanje u pogon MOP-a i pripadajuće opreme.

2. Poštivanje standarda

Ako nije drugačije navedeno, svi materijali, oprema i proizvodi isporučeni od strane Dobavljača moraju biti u skladu sa odgovarajućim uslovima BAS standarda. Ukoliko BAS standard za određeni tehnički segment nije donesen ili nije važeći na dan objavljivanja tenderske dokumentacije, primjenjivat će se standardi usvojeni od International Electrotechnical Commission (IEC).

Specificirano metalom oklopljeno postrojenje mora biti projektovano i proizvedeno u skladu sa BAS standardima (odnosno ekvivalentnim EN/IEC standardima):

- IEC 62271-203: Visokonaponska sklopna i upravljačka postrojenja – Dio 203: Gasom izolovana metalom oklopljena postrojenja za nazivne napone iznad 52 kV
- IEC 62271-100: High-voltage switchgear and controlgear – Part 100: Alternating current circuit breakers
- IEC 62271-102: High-voltage switchgear and controlgear – Part 102: Alternating current disconnectors and earthing switches
- IEC 60044-1; 1996
- IEC 60044-2; 1997
- IEC 60137: Izolovani provodni izolatori za naizmjenične napone iznad 1000 V
- IEC 60270: Visokonaponska ispitivanja – Mjerenje parcijalnih pražnjenja
- IEC 60480: Guide to the checking and treatment of sulfur hexafluoride (SF₆) taken from electrical equipment and specification for its re-use

3. Konstrukcija i performanse

Svaki proizvođač ima vlastiti konceptualni dizajn MOP-a, u interesu sigurnosti, pouzdanosti i mogućnosti održavanja, ponudeno postrojenje će ispuniti sljedeće minimalne zahtjeve:

3.1 Modularni dizajn

MOP će biti modularnog dizajna. Buduća proširenja će biti jednostavno izvedena dodavanjem dodatnih polja, spojnih polja, sabirnica, prekidača, rastavljača i ostalih komponenti postrojenja bez rastavljanja većih dijelova opreme.

3.2 Mogućnost zamjene

Koliko god je moguće, dijelovi će biti standardne proizvodnje i postojaće mogućnost zamjene sa sličnim dijelovima i sklopovima.

Popravlak prekidača u bilo kojem polju GIS postrojenja treba biti omogućena uz uvjet da su susjedna polja i cjelokupni sabirnički sustav u pogonu (pod naponom).

3.3 Buduća proširenja

Dobavljač treba voditi računa o mogućnosti budućih proširenja kroz dizajn postrojenja.

3.4 Električna, mehanička i termička sposobnost

Sklopna oprema će biti u mogućnosti podnijeti električna, mehanička i termička opterećenja specificiranog sistema. Svi spojevi i veze će morati izdržati sile ekspanzije, vibracija, kontrakcije i specificiranih seizmičkih zahtjeva bez deformacija i neispravnosti (zastoja, kvarova). Aparati će biti u mogućnosti podnositi specificirane uslove okoline.

3.5 Električni raspored (sastav, aranžman, karakteristike)

Električni raspored će biti u skladu s priloženom jednopolnom šemom.

3.6 Fizički raspored

Fizički raspored je uvjetovan raspoloživim prostorom. Dobavljač može kroz Glavni projekt ponuditi alternativni raspored koji može biti ekonomičniji.

Ekonomičniji raspored će biti onaj koji ispunjava ograničenja nametnuta raspoloživim prostorom, zahtjeva minimalno vrijeme instalacije, omogućava jednostavnu manipulaciju (rukovanje, rad) i minimizira troškove održavanja i opravke.

3.7 Dilatacija (ekspanzija) i instalacijsko poravnanje (usklađenost)

Dilatacija i instalacijsko poravnanje će biti uzeti u obzir pri dizajnu sabirnica i oklopa. Ako je potrebno, ekspanzioni spojevi će biti obezbijedjeni sa kompenzatorima za oklop i kliznim utičnim kontaktima za vodiče.

3.8 Tip prekidača

Prekidači će biti trolejne izvedbe, SF6 gasom izolovani, jednotlačnog tipa (single pressure type), dead-tank tipa sa zahtijevanim karakteristikama. Gasna zona prekidača će biti neovisna od svih drugih gasnih odjeljaka.

3.9 Rastavljači i uzemljivači

Rastavljači i uzemljivači će biti trolejni s motornim pogonom. Biće u stanju prekinuti struju punjenja priključenih sabirnica i komponenti. Imaće električnu blokadu. Pogoni rastavljača i uzemljivača će biti istog dizajna.

3.10 Brzi uzemljivači

Brzi uzemljivači s mogućnošću pravljenja kvara i prekidanja kapacitivnih struja prema IEC-u će biti u svakom polju, na izlaznoj strani rastavljača.

3.11 Blokade

Električna blokada će biti izvedena da prevenira pogrešan redosljed operacija i/ili kvara opreme koji mogu rezultirati oštećenjem opreme i ozljedom osoblja.

3.12 Grijači

Grijači će biti u upravljačkim ormarima i pogonima aparata kako bi se izbjegla kondenzacija.

3.13 Uzemljenje

Uzemljiivačko uže će biti odgovarajućeg presjeka da sigurno odvede struju kvara. Uzemljeni dijelovi će biti označeni odgovarajućim simbolom.

Oklop, okvir i druge sekcije trebaju činiti čvrstu električnu vezu (vijčana veza) da garantuju električnu vodljivost. Svaka sekcija u glavnom krugu će se moći uzemljiti kako bi bila zagarantovana sigurnost tokom održavanja.

Uzemljiivački terminali će biti izvedeni tako da se omogući odgovarajuća konekcija na uzemljiivač postrojenja i minimizira porast potencijala. Uzemljiivači će biti uzemljeni preko oklopa. Individualni uzemljiivački vodiči za uzemljiivače nisu dozvoljeni.

Induktivni napon prema zemlji u svakom dijelu oklopa neće prelaziti 65 V.

3.14 Gasne sekcije

Postrojenje mora biti sekcionirano s gasnim barijerama između sekcija ili odjeljaka. Sekcije će biti tako projektovane da minimiziraju opseg (dio) postrojenja koji nije operativan u slučaju sniženja pritiska gasa, da li prekomjernim curenjem ili u svrhu održavanja i da se minimizira količina gasa koja se mora evakuisati i onda dopuniti prije i poslije održavanja nekog dijela opreme.

3.15 Raspored gasnih sekcija

Raspored gasnih sekcija ili odjeljaka će biti takav da je moguće proširiti postojeće sabirnice bez potrebe za isključenjem više od jedne sekcije sistema.

3.16 Uređaji za rasterećenje pritiska

Automatski uređaji za rasterećenje pritiska će biti obuhvaćeni osnovnim dizajnom oklopa kao mjera sigurnosti protiv eksplozije u slučaju pojave unutrašnjeg luka.

3.17 Spajanje sekcija na licu mjesta

Isporučene sekcije će biti spojene na licu mjesta korištenjem jedino vijaka i metalnih prirubnica. Zavarivanje oklopa na licu mjesta nije dozvoljeno. Prirubne konekcije će imati gasni zaptivač između prirubnih površina. Vijci i navrtke će biti adekvatno zaštićeni od korozije i lako dostupni odgovarajućim alatima.

3.18 Gasni zaptivači

Svi gasni zaptivači će biti projektovani da osiguraju stopu curenja na apsolutnom minimumu pri normalnom pritisku, temperaturi, električnom opterećenju i u uvjetima kvara. Svi gasni zaptivači u prirubnicama će biti O-tipa. Materijal, način zaptivanja i maksimalna stopa curenja gasa koja se može tolerisati pri radnim uvjetima će biti navedena u ponudi.

3.19 Pritisak gasa

Nazivni pritisak SF6 gasa u postrojenju će biti što je moguće niži a da pri tome ispunjava zahtjeve za električnom izolacijom i prostornim ograničenjima kako bi se smanjili efekti curenja i osiguralo da ne dođe do prelaska gasa u tečno stanje pri najnižoj ambijentalnoj temperaturi.

Početni pritisak gasa ili gustoća u trenutku punjenja će biti 10% iznad minimalno dozvoljenog radnog pritiska za siguran rad postrojenja kako bi se osigurao dovoljno dug period prije neophodnog dopunjavanja.

3.20 Zahtjevi (karakteristike) SF6 gasa

MOP će biti projektovan za SF6 gas u skladu s preporukama standarda IEC 60376 u trenutku prvog punjenja gasom.

3.21 Uređaji za monitoring gustoće gasa

Uređaji za monitoring gustoće gasa sa temperaturnom kompenzacijom će biti osigurani za svaki gasni odjeljak. Bilo koja konekcija između gasnih odjeljaka i centraliziranog mjernog uređaja sistemom cijevi nije dozvoljena. Uređaji će obezbijediti stalni i automatski monitoring gustoće gasa.

Uređaj će imati dva alarma koji će biti podešeni na sljedeći način:

- a) Prijevremeno upozorenje da se gustoća gasa približava nedozvoljeno niskom nivou
- b) Isključenje ili blokada prekidača.

3.22 Zahtjevi za tretman gasa

Pri normalnim uvjetima rada neće biti nužno tretirati SF6 gas između velikih opravki. Samozaptivajuće vakuumske spojnice će međutim biti obezbijedene na svim gasnim odjeljcima kako bi se olakšalo punjenje. U svim gasnim odjeljcima stalni efikasni filtri i isušivači će biti djelotvorni minimalno tokom perioda između velikih opravki. Bez obzira na ovo, izolatori u prekidaču će biti izrađeni od epoksidne smole takvog sastava da budu otporni na raspadanje u kontaktu s vlagom.

3.23 Zahtjevi za oklope (kućišta)

Metalni oklopi (kućišta) za MOP će biti izrađeni od aluminijske legure. Sve prirubnice će biti direktno spojene vijcima s dobrim metalnim kontaktom. Izolatori ili izolacioni materijal između prirubnica će se izbjeći kako bi se ostvarila što bolja električna veza između oklopa različitih modula.

Prirubne konekcije putem vanjskih unakrsnih veza nisu dozvoljene.

Oklopi (kućišta) će podnijeti normalni i prelazni pritisak u radu. Biće projektovani i proizvedeni prema odgovarajućim standardima kako bi garantovali sigurnost i pouzdanost materijala, konstrukcije, tehnologije varenja, ispitivanja itd.

Gasom ispunjeni oklopi (kućišta) će biti usaglašeni s kodom pritiska posude („Pressure Vessel Code“ – sigurnosna pravila i kriteriji) primjenjenim u zemlji proizvođača.

3.24 Elastične spojnice i fleksibilne veze

Ukoliko je potrebno, broj i pozicija elastičnih spojnica ili fleksibilnih veza će biti određeni od strane proizvođača kako bi se osiguralo da kompletna instalacija ne bude izložena naprezanjima koji mogu dovesti do distorzije ili prijevremenog kvara bilo kojeg dijela SF6 opreme, nosača ili temelja.

Kontinuitet pogona tokom termičke dilatacije i vibracija će biti osiguran.

Elastične spojnice, fleksibilne veze i podesiva postolja će biti obezbijedeni kako bi se kompenzirala razumna proizvodna i konstrukciona odstupanja u pripadajućoj opremi na koju se MOP može vezati. Ovim se postiže određena fleksibilnost pri instalaciji opreme, izgradnje temelja ili nosača, npr. transformatora ili interkonekcija izoliranih sekcija postrojenja pomoću dugih sabirnica oklopljenih metalom.

Fleksibilne spojnice mogu biti osigurane kako bi dozvolile efikasnije održavanje i buduća proširenja MOP-a.

3.25 Finiširanje unutrašnjih površina i čišćenje

Finiširanje unutrašnjih površina MOP oklopa (kućišta) će olakšati čišćenje i inspekciju. Boje ili drugi premazi koji mogu biti korišteni će biti takvi da neće propadati (da se neće trošiti) pri izlaganju SF6 gasu ili drugim parama, produktima luka itd. koji se mogu pojaviti u oklopu (kućištu). Također, neće sadržavati bilo kakve supstance koje mogu kontaminirati SF6 gas u oklopu (kućištu) ili uticati na njegove izolacione osobine tokom vremena.

Oprema će biti proizvedena i sklopljena od strane proizvođača u uslovima maksimalne čistoće. Prije fabričkih ispitivanja i pakovanja za transport, unutrašnje površine, izolatori, pregrade itd. moraju biti temeljito očišćene.

Kako bi se minimiziralo izlaganje prašini i vlazi na terenu, kompletirana polja će biti sklopljena u fabrici i transportovana kao jedna komponenta.

3.26 Snabdijevanje SF6 gasom

Ugovor će uključiti nabavku SF6 gasa neophodnog za punjenje i stavljanje u rad kompletnog postrojenja.

3.27 Punjenje gasa i uređaji za evakuaciju gasa

Svi aparati neophodni za punjenje i evakuaciju SF6 gasa u i iz postrojenja će biti isporučeni kako bi se omogućilo održavanje.

Aparati za punjenje ili evakuaciju svih korištenih gasova će biti obezbijedeni zajedno sa svim neophodnim cijevima, spojevima, fleksibilnim cijevima i ventilima za konekciju sa postrojenjem.

Detalji aparata za punjenje i evakuaciju gasa koji će biti obuhvaćeni isporukom, kao i opis procedura punjenja i evakuacije gasa će biti obezbijedeni.

3.28 Noseća konstrukcija

Sva neophodna noseća konstrukcija MOP opreme uključujući pripadajuće dijelove kao što su anker vijci, grede itd. će biti isporučeni. Dovoljan broj spojnih tačaka će biti obezbijedjen na aparatima i betonskim temeljima kako bi se osigurala uspješna instalacija, sa zahtijevanim rastojanjima, uzimajući u obzir dilataciju.

3.29 Pomoćna oprema

Sljedeće stavke će biti uključene za kompletnu instalaciju:

- Upravljački sistem uključujući LCC (lokalni upravljački ormar),
- Kabliranje i ožičenje između opreme,
- Natpisne pločice,
- Sve ljestve, platforme, stepenice, prolaze i nosače neophodne za održavanje i upravljanje svom opremom sigurno i efikasno,
- Specijalni alat za održavanje,
- Specijalni alat za instalaciju.

4. Izvedba i sigurnosni zahtjevi

MOP 123 kV mora biti primjereno projektovan i izrađen za siguran, pravilan i kontinuiran rad u svim navedenim ili očekivanim uslovima opisanim u ovoj tehničkoj specifikaciji bez pretjeranog zagrijavanja, naprezanja, vibracija, korozije ili drugih radnih poteškoća.

Osim ako nije drugačije navedeno, sva oprema mora biti serijske izvedbe koja u potpunosti odgovara tehničkoj specifikaciji. Mješanje različitih tehnologija da bi se postigla saglasnost sa tehničkom specifikacijom, nije prihvatljivo.

Oprema i njene komponente moraju biti tako izvedene da omoguće slobodno širenje i stezanje pod utjecajem temperature, bez izazivanja pretjeranih naprezanja, izobličenja ili curenja.

Optimiziran razmještaj je neophodan kako bi se smanjilo vrijeme instalacije, omogućilo jednostavno upravljanje (manipulisanje), minimiziralo održavanje i troškovi opravke i buduća proširenja.

Oprema mora biti projektovana i proizvedena na način da se omogući zamjenjivost dijelova, što omogućuje zamjenu između svakog aparata iste funkcije ili iz zaliha rezervnih dijelova.

Sve mehanička i električna oprema mora biti projektovana, proizvedena i pakirana na način da se neće oštetiti pri transportu i skladištenju, instalaciji i radu opreme u klimatskim uslovima kojima će biti izloženi.

Svi materijali moraju biti u skladu sa specifikacijom, jedнопolnom šemom i dispozicijom, novi (nekorišteni) i prvoklasni u svim aspektima. Lijevanje i kovanje nije dozvoljeno na opremi na mjestu ugradnje.

Svi teški dijelovi moraju biti opremljeni prikladnim sredstvima za vezivanje ili rukovanje tokom transporta, instalacije i održavanja, kao što su uške za podizanje, očkasti zavrtnj i sl.

Sva oprema mora biti izrađena u standardnim metričkim veličinama.

MOP 123 kV mora osigurati maksimalni nivo sigurnosti za osoblje trafostanice (operatere) i druge osobe koje se nalaze u blizini opreme u svim normalnim radnim uslovima i pod uslovima kvara (kratki spojevi).

Operater koji stoji u uobičajenom radnom položaju ne bi trebao biti ugrožen od bilo kojeg dijela MOP-a.

Dobavljač će pažljivo provjeriti specifikaciju i dostaviti listu svih izuzetaka, devijacija ili komentara za pojašnjenje s prijedlozima. Pakiranje ulja, boja, opasnih ili zapaljivih materijala moraju biti označeni sa:

- naznačenom "tačke paljenja",
- preporučenim uslovima i temperaturom za skladištenje,
- metodama za rukovanje.

5. Obim poslova

Poslovi koji trebaju da se urade po ovim specifikacijama obuhvataju obezbjeđivanje potrebnog osoblja, postrojenja, opreme, materijala i izvođenje svih radova neophodnih za kompletno projektovanje, nabavku, proizvodnju, tvorničko ispitivanje, pakovanje, transport na relaciji tvornica proizvođača – TS 110/10(20) kV

Sarajevo 12, sa osiguranjem MOP-a, sve do mjesta ugradnje na pripadajuća mjesta u TS Sarajevo 12, nadzor nad montažom, montažu, ispitivanje na mjestu ugradnje, nadzor nad puštanjem u pogon i puštanje u pogon u TS 110/10(20) kV Sarajevo 12, predaja dokumentacije, primopredaja, uz obezbjeđenje garancije za isporučenu opremu i izvedene radove i usluge u skladu sa zahtjevima tenderske dokumentacije.

Dobavljač se obavezuje da obezbjedi opremu i izvrši radove koji nisu navedeni posebno u ovom poglavlju, a koji se podrazumjevaju kod ovakve vrste posla.

Projekat, pored smještaja MOP-a, treba da obuhvati sve primarne veze u unutrašnjem i vanjskom dijelu postrojenja, uključujući i sve potrebne klemne, kao i sekundarno uvezivanje. Smještaj MOP-a je predviđen u prostoriju u prizemlju zgrade, zasebna prostorija, nabaviti i ugraditi kransku stazu za montažu MOP-a.

Saglasno jednopolnoj šemi priključci kablovskih vodova izvode se jednožilnim kablovima 110 kV sa izolacijom od umreženog polietilena. Kablovi se u pripadajuća MOP polja 110 kV priključuju kroz kablovski kanal u prostoriji u koju se montira MOP,

Priključak kablova 110 kV na MOP (kablovska polja) riješiti za utične kablovske završnice sa mogućnošću njihovog otpajanja iz MOP-a zbog ispitivanja kabla.

Svako polje MOP-a će biti opremljeno lokalnim komandnim ormarom (LCC), koji će biti integrisani na MOP i smješteni na prednjoj strani MOP-a.

Za priključak MOP polja na LCC ormare isporučiti odgovarajuće komandno signalne kablove i mjerne kablove, sa konektorskim priključcima na obje strane kablova.

Obaveza Dobavljača je da uz MOP isporuči neophodnu (po preporuci proizvođača) nosivu konstrukciju zaštićenu postupkom toplog cinčanja min. 70μ.

Gas za prvo punjenje MOP-a na radni pritisak obaveza je Dobavljača.

Instalacija i ispitivanje MOP-a nakon instalacije je obaveza Dobavljača.

Napomena:

MOP 123 kV mora biti primjereno projektovan i izrađen za siguran, pravilan i kontinuirani rad u svim navedenim ili očekivanim uslovima opisanim u ovoj tehničkoj specifikaciji bez pretjeranog zagrijavanja, naprezanja, vibracija, korozije ili drugih radnih poteškoća.

Osim ako nije drugačije navedeno, sva oprema mora biti serijske izvedbe koja u potpunosti odgovara tehničkoj specifikaciji.

Mješanje različitih tehnologija da bi se postigla saglasnost sa tehničkom specifikacijom, nije prihvatljivo. Oprema i njene komponente moraju biti tako izvedene da omoguće slobodno širenje i stezanje pod utjecajem temperature, bez izazivanja pretjeranih naprezanja, izobličenja ili curenja.

Optimiziran razmještaj je neophodan kako bi se smanjilo vrijeme instalacije, omogućilo jednostavno upravljanje (manipulisanje), minimiziralo održavanje i troškovi opravke i buduća proširenja.

Oprema mora biti projektovana i proizvedena na način da se omogući zamjenjivost dijelova, što omogućuje zamjenu između svakog aparata iste funkcije ili iz zalih rezervnih dijelova.

Sve mehanička i električna oprema mora biti projektovana, proizvedena i pakirana na način da se neće oštetiti pri prekomorskom transportu i skladištenju, instalaciji i radu opreme u klimatskim uslovima kojima će biti izloženi.

Svi materijali moraju biti u skladu sa specifikacijom, jednopolnom šemom i dispozicijom, novi (nekorišteni) i prvoklasni u svim aspektima.

Lijevanje i kovanje nije dozvoljeno na opremi na na mjestu ugradnje. Svi teški dijelovi moraju biti opremljeni prikladnim sredstvima za vezivanje ili rukovanje tokom transporta, instalacije i održavanja, kao što su uške za podizanje, očkasti zavrtnaj i sl.

Sva oprema mora biti izrađena u standardnim metričkim veličinama.

MOP 123 kV mora osigurati maksimalni nivo sigurnosti za osoblje trafostanice (operatere) i druge osobe koje se nalaze u blizini opreme u svim normalnim radnim uslovima i pod uslovima kvara (kratki spojevi).

Operater koji stoji u uobičajenom radnom položaju ne bi trebao biti ugrožen od bilo kojeg dijela MOP-a.

Ponudač će pažljivo provjeriti specifikaciju i dostaviti listu svih izuzetaka, devijacija ili komentara za pojašnjenje s prijedlozima.

Pakiranje ulja, boja, opasnih ili zapaljivih materijala moraju biti označeni sa:

- naznačenom "tačke paljenja" ,
- preporučenim uslovima i temperaturom za skladištenje,
- metodama za rukovanje.

6. Tehnička dokumentacija – nacrti i publikacije

6.1 Dokumentacija koja se dostavlja sa ponudom

Ponudač u okviru ponude treba da dostavi tehničku dokumentaciju zahtijevanu u odjeljku 17. – Sadržaj ponude.

6.2 Dokumentacija koja se dostavlja po ugovaranju

Kroz dokumentaciju: Glavnog i Izvedbenog projekta biti će uobzireni:

- Nacrti komponenti i detalji MOP-a,
- Montažni nacrti MOP-a,
- Šeme djelovanja i vezivanja sekundarnih krugova.

Kroz gore navedene projekte obraditi: detaljne nacрте, popraćene proračunima kako bi se pokazala adekvatnost nacрта, konstrukcijske i montažne nacрте, kompletne šeme ožičenja za svu električnu opremu, šematske dijagrame koji pokazuju sve veze za kompletan posao, nacрте postavljanja i podešavanja te ostale nacрте prema zahtjevu Naručioaca da bi se pokazalo da su svi dijelovi opreme u skladu sa zahtjevima Tehničkih specifikacija.

6.3 Dokumentacija koja se dostavlja sa opremom

Kroz dokumentaciju: Projekta izvedenog stanja će biti uobzireni:

- Nacrti komponenti i detalji – izvedeno stanje,
- Uputstva za montažu, održavanje i eksploataciju,
- Montažni nacrti,
- Šeme djelovanja i vezivanja sekundarnih krugova,
- Protokoli rutinskih ispitivanja,
- Certifikat za porcelanske izolatore ili polimerne izolatore.

Dokumentaciju treba dostaviti u štampanom (hard copy) i digitalnom (u zaštićenom (pdf) i u editabilnom (.dwg ili .dxf)) formatu i treba biti na jednom od zvaničnih jezika u BiH.

7. Ispitivanja

7.1 Tipiska ispitivanja

Ponudač je obavezan da uz ponudu dostavi certificate (ili prve stranice) o provedenim tipskim ispitivanjima navedenim u Tabelarnom pregledu tipskih ispitivanja - Prilog 18, ne starije od 10 godina, za MOP koje je predmet ponude na kojima je vidljiva vrsta ispitivanja, datum ispitivanja, laboratorij koji je izvršio ispitivanja te rezultat ispitivanja. Tipiska ispitivanja treba da su izvršena u skladu sa važećim standardom BAS 62271-203 ili ekvivalentnim IEC standardom. Ukoliko nije došlo do izmjene u relevantnom važećem standardu i ukoliko nije došlo do modifikacije ili izmjene u konstrukciji opreme, što je potrebno da se navede u Izjavi koju će Ponudač dostaviti u ponudi uz protokole o tipskom ispitivanju, biće prihvaćeni i protokoli o tipskim ispitivanjima stariji od deset (10) godina, a treba da bude data od strane proizvođača MOP-a (Izjava u slobodnoj formi).

Protokoli o tipskim ispitivanjima trebaju biti izdati od strane ISO/IEC 17025 akreditovane laboratorije. Akreditacija laboratorije treba biti izdata od strane nacionalne akreditacijske kuće.

Dokaz o akreditaciji ispitne laboratorije od strane nacionalnog akreditacijskog tijela se dostavlja uz certifikat o provedenim tipskim ispitivanjima, a ugovorni organ zadržava pravo provjere podataka.

7.2 Rutinska ispitivanja

MOP treba biti potpuno montiran, ožičen, podešen i ispitan u tvornici. Nakon montiranja, MOP će biti testiran za rad pod simuliranim uslovima kako bi se uvjerali u pravilno funkcioniranje opreme, uključujući blokade kako je ranije navedeno, i ispravnost ožičenja.

Rutinski testovi će biti napravljeni u skladu sa zahtjevima važećih izdanja standarda BAS 62271-203 ili ekvivalentnom standardu.

7.3 Fabričko prijemno ispitivanje

Predstavnici Naručilaca mogu prisustvovati fabričkom prijemnom ispitivanju (dio ponovljenih rutinskih ispitivanja) MOP-a (FAT) o svom trošku (putovanje i smještaj). Formalni poziv za prisustvo ispitivanju, uključujući predloženi popis testova i ispitnih procedura moraju se dobiti najmanje tri sedmice prije početka tvorničkih ispitivanja. Popis testova i ispitnih procedura su predmet odobrenja Naručilaca.

7.4 Montaža, ispitivanje na mjestu ugradnje i puštanje u rad

Montaža, ispitivanje na mjestu ugradnje i puštanje u rad MOP-a predstavlja obavezu proizvođača MOP-a ili osoblja Dobavljača koje je certificirano od strane proizvođača MOP-a.

Puštanje u rad MOP-a će se vršiti pod nadzorom jednog ili više specijalista iz fabrike proizvođača ili od strane proizvođača certificiranih predstavnika Dobavljača, koji imaju obavezu supervizije nad montažom MOP-a. Na osnovu izvještaja o superviziji nad montažom MOP-a i protokola o provedenim ispitivanjima predmetnog postrojenja na licu mjesta, predstavnik proizvođača će sačiniti Zapisnik kojim konstatuje da je MOP-a spremno za puštanje pod napon i dati odobrenje za puštanje pod napon MOP-a.

Obaveza Dobavljača je da u toku montaže MOP-a uradi obuku dežurnih električara na objektu (mjestu ugradnje MOP-a) za manipulaciju i održavanje montiranog MOP-a.

8. Pakiranje i transport

Dobavljač je odgovoran za pravilno pakiranje sve opreme i komponenti, sa obzirom na vrstu transporta koji će se koristiti. Oprema mora biti zaštićena od: korozije, udara tokom utovara/istovara, transporta, ostalih mogućih tipova oštećenja. Posebnu pažnju treba obratiti na sve izolacione materijale (izolatore).

Sva električna i mehanička oprema treba biti zaštićena u svojim kutijama i/ili kontejnerima, zaštićena od prodora vlage i topline. Dovoljna količina silikagela (ili odgovarajućeg materijala) treba se staviti u pakiranje zajedno sa opremom, za održavanje opreme suhom i u vodootpornim uslovima, tokom najmanje šest mjeseci.

Sva oprema i njeni dijelovi, mora biti jasno označena da obezbjedi jednostavnu identifikaciju i omogućiti montažu u najkraćem vremenu. Sve oznake moraju biti jasne, lako čitljive i otporne na vodu i sunce.

9. Saradnja sa drugim stranama

Ponudač ima obavezu prikupljanja svih potrebnih informacija za projektovanje, proizvodnju, isporuku, nadzor nad instalacijom i puštanjem u rad opreme u skladu sa zahtjevima iz tehničkih specifikacija i uslovima rada. Stoga se preporučuje da Ponudač posjeti mjesto montaže opreme i sam prikupi sve neophodne informacije.

Ponudač će također osigurati potrebnu saradnju sa drugim stranama koje sudjeluju u ovom projektu za razmjenu neophodnih informacija.

Vlasništvo "Elektroprenos - Elektroprijenos BiH" a.d. Luko - samo za uvid

D.2.3 KOMPONENTE MOP-a
1. OBIM MOP-a

Predmetni MOP treba da bude trolno metalom oklopljeno, gasom izolovano postrojenje 110 kV, unutrašnje montaže a koje se sastoji od sljedećih polja:

Redni broj	Opis	Količina (kom)
1.	Transformatorsko polje transformatora T1	1
2.	Transformatorsko polje transformatora T2	1
3.	Kablovsko polje	2
4.	Mjerno polje	2
5.	Podužno sekcionisanje sabirnica	1
6.	Uzemljivač sabirnica	2

Pripadajuća polja MOP-a se sastoje od sljedećih aparata i elemenata za svako polje pojedinačno:

I	Transformatorsko polje T1 Transformatorsko polje T2	Količina (kom)
1.	Tropolni sabirnički rastavljač	1
2.	Tropolni uzemljivač	1
3.	Tropolni prekidač sa trolnim komandovanjem	1
4.	Tropolno oklopljeni strujni mjerni transformator	3
5.	Tropolni brzi uzemljivač	1
6.	Sklop za kablovski priključak	1
7.	Lokalni komandni ormar (LCC) transformatorskog polja, sa integrisanim: 1. Mjerno polje i uzemljivač sabirnica sistema I – Trafo polje T1 2. Mjerno polje i uzemljivač sabirnica sistema II – Trafo polje T2	1 1

II	Kablovsko polje 110 kV Sarajevo 13 Kablovsko polje 110 kV Sarajevo 7	Količina (kom)
1.	Tropolni sabirnički rastavljač	1
2.	Tropolni uzemljivač	1
3.	Tropolni prekidač sa trolnim komandovanjem	1
4.	Tropolno oklopljeni strujni mjerni transformator	3
5.	Tropolni izlazni rastavljač/uzemljivač	1
6.	Tropolni brzi uzemljivač	1
7.	Naponski mjerni transformator	3
8.	Sklop za kablovski priključak	1
9.	Lokalni komandni ormar (LCC) kablovskog polja	1

III	Mjerno polje sekcije I Mjerno polje sekcije II	Količina (kom)
1.	Naponski mjerni transformator	3
2.	Tropolni rastavljač	1
3.	Tropolni uzemljivač	1

IV	Uzemljivač sabirnica sekcije I Uzemljivač sabirnica sekcije II	Količina (kom)
1.	Tropolni brzi uzemljivač	1

V	Podužno sekcionisanje	Količina (kom)
1.	Tropolni rastavljač	1

**2. PREKIDAČ**
I TEHNIČKA SPECIFIKACIJA PREKIDAČA

Trofazni trolpolni SF6 prekidač	Zahtijevane karakteristike	Ponudene karakteristike
Proizvođač	/	
Tip	/	
Primjenjivi standard	IEC	
a/ Podaci o sistemu:		
1. najveći napon	123 kV	
2. frekvencija	50 Hz	
3. broj faza	3	
b/ Radni uslovi:		
1. min. temperatura okoline	-25°C	
2. max. temperature okoline	40 °C	
3. nadmorska visina	< 1000 m	
4. vlažnost	80 %	
c/ Karakteristike prekidača:		
1. Standard	IEC 62271-100	
2. medijum za gašenje luka	SF6	
3. nazivni napon	123 kV	
4. nazivni nivoi izolacije:		
- nazivni podnosivi atmosferski udarni napon oblika impulsa (1,2/50 μs)	550 kV	
- nazivni kratkotrajni podnosivi napon nazivne učestanosti sistema (50 Hz/1 min)	230 kV	
5. nazivna frekvencija	50 Hz	
6. nazivna struja	2500 A	
7. nazivna prekidna struja kratkog spoja	≥ 40 kA	
8. nazivna udarna podnosiva struja	min. 2.5xIth	
9. faktor prvog pola	1.5	
10. istosmjerna komponenta	45%	
11. nazivni slijed operacija	O-0.3s-CO-3min-CO	
12. nazivno trajanje kratkog spoja	3 s	
13. vrijeme isklopa	≤ 30 msec	
14. vrijeme uklopa	≤ 95 msec	
15. ukupno vrijeme prekidanja	< 50 msec	
16. princip prekida	samooduvavanje luka SF6	
17. ponovni preskok pri uklopu/isklopu kapacitivnih struja	kl. C1; mala vjerovatnoća	
18. učestanost mehaničkih operacija	klasa M2	
19. material glavnih kontakata	bakar, posrebren	
d/ Karakteristike pogonskog mehanizma prekidača:		
1. broj pogonskih mehanizama	1	
2. radni metod	motorno-opružni pogon	
3. broj i tip slobodnih pomoćnih kontakata	8 NO+8 NC	
4. automatsko ponovno uključivanje za	3 pola	
5. nazivni napon pomoćnih krugova	220 V DC	
6. upravljački napon:	220 V DC	
-dvopolna komanda za uklop prekidača	da	
-jednopolna komanda za isklon prekidača	da	
7. broj kalema za isklon	2	
8. broj kalema za uklop	1	
9. indikator pozicije	indikator i pomoćni kontakti direktno pogonjeni	

Napomena: Ponuđač je obavezan u potpunosti popuniti svaku stavku ovih tehničkih specifikacija, u suprotnom, ponuda će biti odbijena kao nekompletna. U koloni „ponudene karakteristike” upisivati oznake brojeva ili potvrdu „zahtijevanih karakteristika” sa DA ili odgovarajući tekst.

Potpis i pečat Ponuđača: _____

II TEHNIČKI ZAHTJEVI ZA PREKIDAČ

Opšte

MOP prekidači će biti usaglašeni sa sljedećim opštim zahtjevima za prekidače i posljednjim revizijama relevantnih IEC specifikacija -IEC 62271.100.

Prekidači će biti trolne izvedbe, SF6 gasom izolirani, zahtijevanih karakteristika i biće isporučeni kao kompletna trofazna jedinica unutar kompletiranog polja.

Svaki prekidač uključujući pogonski mehanizam će biti u potpunosti fabrički sklopljen, podešen i testiran. Prekidač će uključiti odgovarajući pogonski mehanizam da osigura adekvatno uključenje i isključenje i omogućiti provjeru podešenja i isklonih karakteristika. Svaki mehanizam će uključiti dupli isključni namot. Mehanizam će omogućiti ponovni uklop unutar opsega specificiranog u odgovarajućim standardima.

Pogonski mehanizam će biti opružno pogonjen, motorno-opružni. Instalacija hidrauličkih cijevi na lokaciji ili jedinstven sistem za više pogona nije dozvoljen.

Pogonski princip rada prekidača će osigurati minimalna dinamička naprezanja poda.

Ukupno vrijeme isklopa od energiziranja isključnog namota pri nazivnom upravljačkom naponu do konačnog gašenja luka će biti što je moguće kraće.

Prekidač će biti sposoban prekidati sve struje od nule do specificirane maksimalne struje kvara u skladu s odgovarajućim IEC preporukama. Dokazi o tipskim ispitivanjima će biti dostavljeni uz ponudu.

Prekidači trebaju onemogućiti ponovni proboj.

Automatski ponovni uklop

Ako je potreban APU, prekidači će moći isključiti i uključiti prema specificiranom radnom ciklusu bez pogoršanja karakteristika: O-0,3s-CO-3 min.-CO.

Uklopni uređaji

Svi električni uređaji za uklop će biti pogodni za rad pri bilo kojem naponu između 85% i 110% nazivnog upravljačkog napona mjenenog na krajevima uređaja. Prekidač će uklopiti kada se na uklopni namot dovede električni uklopni impuls.

Isklonni uređaji

Svi električni uređaji za isklon će biti pogodni za rad pri bilo kojem naponu između 85% i 110% nazivnog upravljačkog napona mjenenog na krajevima uređaja.

Isklonni uređaji prekidača, kada prekidač ne vodi struju, će biti u mogućnosti raditi zadovoljavajuće (korektno) i pri sniženim upravljačkim naponima.

Svaki prekidač će biti opremljen sa dva shunt isključna sistema po mehanizmu i oni će biti električki neovisni jedan od drugog.

Mehanički uređaj za hitni ručni isklon će biti obezbijeden u pogonskom mehanizmu.

Anti-pumping

Prekidači trebaju biti opremljeni sa relejima za zaštitu od ponovnog uključanja (anti-pumping).

Pogonski mehanizam

Po jedan pogonski mehanizam će biti ispučen za svaki trolno komandovani prekidač.

Pogonski mehanizam će biti u kućištu otpornom na prašinu za unutrašnju instalaciju.

Pomoćni kontakti

Svaki prekidač će imati 16 pomoćnih kontakata, 8 NO i 8 NC, svi ožičeni do terminala u LCC-u prekidačkog polja.

Signalni uređaji

Indikatori položaja će biti obezbijedeni da omoguće jasnu indikaciju otvorenog odnosno zatvorenog položaja prekidača.

Svaki prekidač će imati brojač operacija po pogonskom mehanizmu kako bi registrovao broj isklonih operacija. Brojač može biti lociran u LCC-u. Svi pokazivači i brojači će biti na odgovarajućoj visini.

Gasne konekcije

Neophodni ventili i konekcije će biti obezbijedeni da osiguraju jednostavno rukovanje SF6 gasom.



3. RASTAVLJAČI I UZEMLJIVAČI I TEHNIČKA SPECIFIKACIJA RASTAVLJAČA

Tropolni rastavljač, 123 kV, 1250 A	Zahtijevane karakteristike	Ponudene karakteristike
Proizvođač	/	
Tip	/	
Primjenjivi standard	IEC	
a/ Podaci o sistemu:		
1. najveći napon	123 kV	
2. frekvencija	50 Hz	
3. broj faza	3	
b/ Radni uslovi:		
1. min. temperatura okoline	-25°C	
2. max. temperature okoline	40 °C	
3. nadmorska visina	< 1000 m	
4. vlažnost	80 %	
c/ Karakteristike rastavljača:		
1. standard	IEC 62271-102	
2. nazivni napon	123 kV	
3. nazivni nivoi izolacije: - nazivni podnosivi atmosferski udarni napon oblika impulsa (1,2/50 μs) - nazivni kratkotrajni podnosivi napon nazivne učestanosti sistema (50 Hz/1 min)	550 kV 230 kV	
4. nazivna frekvencija	50 Hz	
5. nazivna struja	≥ 1250 A	
6. nazivna podnosiva struja kratkog spoja, 1s	≥ 31.5 kA	
7. nazivna udarna podnosiva struja	min. 2.5xIth	
8. trajanje kratkog spoja	1s	
9. klasa mehaničke izdržljivosti	klasa M2	
10. prelazna struja kod preklapanja sabirnica	1600 A	
d/ Karakteristike pogonskog mehanizma:		
1. broj mehanizama	1	
2. radni metod	elektromotorni pogon	
3. broj i tip rezervnih pomoćnih kontakata	8 NO + 8 NC	
4. nazivni napon pomoćnih krugova (electromotor)	220 V DC	
5. upravljački napon: - dvopolna komanda za otvaranje i zatvaranje rastavljača	220 V DC da	
6. indikator pozicije	indikator i pomoćni kontakti direktno pogonjeni	

Napomena: Ponuđač je obavezan u potpunosti popuniti svaku stavku ovih tehničkih specifikacija, u suprotnom, ponuda će biti odbijena kao nekompletna. U koloni „ponudene karakteristike“ upisivati oznake brojeva ili potvrdu „zahtijevanih karakteristika“ sa DA ili odgovarajući tekst.

Potpis i pečat Ponuđača: _____



II TEHNIČKA SPECIFIKACIJA UZEMLJIVAČA

Tropolni uzemljivač 123 kV, 1250 A	Zahtijevane karakteristike	Ponudene karakteristike
Proizvođač	/	
Tip	/	
Primjenjivi standard	IEC	
a/ Podaci o sistemu		
1. najveći napon	123 kV	
2. frekvencija	50 Hz	
3. broj faza	3	
b/ Radni uslovi:		
1. min. temperatura okoline	-25°C	
2. max. temperature okoline	40 °C	
3. nadmorska visina	< 1000 m	
4. vlažnost	80 %	
c/ Karakteristike uzemljivača		
1. standard	IEC 62271-102	
2. nazivni napon	123 kV	
3. nazivni nivoi izolacije: - nazivni podnosivi atmosferski udarni napon oblika impulsa (1,2/50 μs) - nazivni kratkotrajni podnosivi napon nazivne učestanosti sistema (50 Hz/1 min)	550 kV 230 kV	
4. nazivna frekvencija	50 Hz	
5. nazivna struja	≥ 1250 A	
6. nazivna podnosiva struja kratkog spoja, 1s	≥ 31.5 kA	
7. nazivna udarna podnosiva struja	min. 2.5xIth	
8. trajanje kratkog spoja	1s	
9. klasa mehaničke izdržljivosti	klasa M1	
d/ Karakteristike pogonskog mehanizma		
1. broj mehanizama	1	
2. radni metod	elektromotorni pogon	
3. broj i tip rezervnih pomoćnih kontakata	8 NO + 8 NC	
4. nazivni napon pomoćnih krugova (electromotor)	220 V DC	
5. upravljački napon: - dvopolna komanda za otvaranje i zatvaranje rastavljača	220 V DC da	
6. indikator pozicije	indikator i pomoćni kontakti direktno pogonjeni	

Napomena: Ponuđač je obavezan u potpunosti popuniti svaku stavku ovih tehničkih specifikacija, u suprotnom, ponuda će biti odbijena kao nekompletna. U koloni „ponudene karakteristike“ upisivati oznake brojeva ili potvrdu „zahtijevanih karakteristika“ sa DA ili odgovarajući tekst.

Potpis i pečat Ponuđača: _____

III TEHNIČKI ZAHTJEVI ZA RASTAVLJAČ I UZEMLJIVAČ

Opšte

Rastavljači i uzemljivači u MOP-u će biti usaglašeni sa sljedećim opštim zahtjevima za rastavljače i uzemljivače i posljednjom revizijom relevantnih specifikacija IEC 62271-102.

Rastavljači i uzemljivači će biti trolini, grupno pogonjeni (s grupnim pogonom), bez mogućnosti prekidanja struje tereta, s jednim motornim pogonskim mehanizmom za sva tri pola. Biće osposobljeni za hitne manuelne operacije i uz njih će biti isporučene neophodne pogonske ručice ili poluge.

Rastavljači i uzemljivači će imati električnu blokadu da se onemogući zatvaranje uzemljivača pri zatvorenim kontaktima rastavljača (pri energiziranim sabirnicama).

Svi glavni kontakti, muški i ženski će biti posrebreni ili će imati srebrene umetke.

Svaki rastavljač i uzemljivač će se otvoriti ili zatvoriti isključivo motornim ili ručnim pogonom (operacijom). Kontakt rastavljača se neće micati usljed gravitacije ili iz nekog drugog razloga, ni u slučaju kvara dijela. Motorni mehanizam će završiti operaciju uklopa ili isklopa bez potrebe da inicijalni kontakt bude i dalje zatvoren nakon što je jednom doveden signal.

Pozicija rastavljača i uzemljivača biće u skladu s jednopolnom šemom.

Pogonski mehanizam

Mehanizmi će biti električni ili mehanički kuplovani tako da sve tri faze svih rastavljača i uzemljivača rade simultano.

Svi mehanizmi će biti pogodni za pogon električnim motorom kako bi ostvarili potpuno automatski pogon u postrojenju bez osoblja. Za hitne slučajeve biće moguć i ručni pogon. Ručice ili poluge će biti obezbijedene. Manualna operacija će biti onemogućena ako blokada ne dozvoljava operaciju aparata (rastavljača i uzemljivača). Pomoćno napajanje će biti električki otpojeno od motora kad je aparat (rastavljač i uzemljivač) pogonjen ručno.

Mehanizmi će biti podešeni za zaključavanje i u otvorenoj i u zatvorenoj poziciji. Biće omogućeno i zaključavanje aparata u bilo kojoj poziciji pomoću katanca.

Pomoćni kontakti

Svaki rastavljač će biti opremljen s 16 (8NO i 8NC) električki neovisnih kontakata. Pomoćni kontakti će indicirati poziciju kontakata aparata (rastavljača i uzemljivača) i biće neovisni od rada motora.

Indikatori pozicije i otvori (prozori) za inspekciju

Prozori (otvori) za inspekciju će biti obezbijedeni za svaki pol rastavljača i uzemljivača da omoguće vizuelnu inspekciju pozicije svakog kontakta aparata i to za svaki pol. Vanjski, mehanički spojeni indikatori pozicije će također biti obezbijedeni.

4. BRZI UZEMLJIVAČ
I TEHNIČKA SPECIFIKACIJA ZA BRZI UZEMLJIVAČ

Tropolni brzi uzemljivač, 123 kV, 1250 A	Zahtijevane karakteristike	Ponuđene karakteristike
Proizvođač	/	
Tip	/	
Primjenjivi standard	IEC	
a/ Podaci o sistemu:		
1. najveći napon	123 kV	
2. frekvencija	50 Hz	
3. broj faza	3	
b/ Radni uslovi:		
1. min. temperatura okoline	-25°C	
2. max. temperature okoline	40 °C	
3. nadmorska visina	< 1000 m	
4. vlažnost	80 %	
c/ Karakteristike brzog uzemljivača:		
1. standard	IEC 62271-102	
2. nazivni napon	123 kV	
3. nazivni nivoi izolacije: - nazivni podnosivi atmosferski udarni napon oblika impulsa (1,2/50 μs) - nazivni kratkotrajni podnosivi napon nazivne učestanosti sistema (50 Hz/1 min)	550 kV 230 kV	
4. nazivna frekvencija	50 Hz	
5. nazivna struja	≥ 1250 A	
6. nazivna podnosiva struja kratkog spoja, 1s	≥ 31.5 kA	
7. nazivna udarna podnosiva struja	min. 2.5xIth	
8. trajanje kratkog spoja	1s	
9. klasa mehaničke izdržljivosti	klasa M1	
10. sklapanje inducirane struje	Klasa B	
d/ Karakteristike pogonskog mehanizma:		
1. broj mehanizama	1	
2. radni metod	motorno opružni pogon	
3. broj i tip rezervnih pomoćnih kontakata	8 NO + 8 NC	
4. nazivni napon pomoćnih krugova (electromotor)	220 V DC	
5. upravljački napon: - dvopolna komanda za otvaranje i zatvaranje rastavljača	220 V DC da	
6. indikator pozicije	indikator i pomoćni kontakti direktno pogonjeni	

Napomena: Ponuđač je obavezan u potpunosti popuniti svaku stavku ovih tehničkih specifikacija, u suprotnom, ponuda će biti odbijena kao nekompletna. U koloni „ponuđene karakteristike“ upisivati oznake brojeva ili potvrdu „zahtijevanih karakteristika“ sa DA ili odgovarajući tekst.

Potpis i pečat Ponuđača: _____

II TEHNIČKI ZAHTJEVI ZA BRZI UZEMLJIVAČ

Opšte

Brzi uzemljivači mogu biti smješteni na sabirnicama i svim VN vezama (VN kablovima ili transformatorskim vezama), relevantni standardi su IEC 62271-102.

Brzi uzemljivači će biti usaglašeni sa opštim zahtjevima i posljednjim revizijama relevantnih ANSI i IEC specifikacija.

Brzi uzemljivači će biti trolni, grupno pogonjeni s jednim motornim pogonom po polu. Imaće mogućnost za hitnu manualnu operaciju (ručni pogon) i neophodne pogonske ručice ili poluge će biti isporučene.

Brzi uzemljivači će imati električnu blokadu koja će onemogućiti njihovo zatvaranje pri energiziranim sabirnicama.

Svi glavni kontakti, muški i ženski će biti posrebreni ili će imati srebrene umetke.

Svi brzi uzemljivači će se otvoriti ili zatvoriti isključivo motornim ili ručnim pogonom (operacijom).

Kontakt uzemljivača se neće micati usljed gravitacije ili iz nekog drugog razloga, ni u slučaju kvara dijela.

Motorni mehanizam će završiti operaciju uklopa ili isklopa bez potrebe da inicijalni kontakt bude i dalje zatvoren nakon što je jednom doveden signal.

Pogonski mehanizam

Mehanizmi će biti električki ili mehanički kuplovani tako da sve tri faze svih brzih uzemljivača rade simultano.

Svi mehanizmi će biti opremljeni motorom pogodnim za operaciju (pogon) pomoćnim naponom (napajanim pomoćnim naponom) i setom opruga koje će se energiziranjem motora napinjati i potom opuštati. Opruge će pak zatvoriti brzi uzemljivač.

Motorni će biti pogodni za pogon pri bilo kojem naponu između 85 i 110% nazivnog pomoćnog napona, mjenog na krajevima motora.

Za hitne slučajeve biće moguća manualna operacija. Ručice ili poluge će biti obezbijedene.

Pomoćno napajanje će biti električki otpojeno od motora kad je brzi uzemljivač pogonjen ručno.

Mehanizmi će biti podešeni za zaključavanje i u otvorenoj i u zatvorenoj poziciji.

Pomoćni kontakti

Svaki brzi uzemljivač će biti opremljen s 8 (4NO i 4NC) električki neovisnih kontakata. Pomoćni kontakti će indicirati poziciju kontakata uzemljivača i biće neovisni od rada motora.

Indikatori pozicije i otvori (prozori) za inspekciju

Prozori (otvori) za inspekciju će biti obezbijedeni za brzi uzemljivač da omoguće vizuelnu inspekciju pozicije svakog kontakata uzemljivača. Inspekcija glavnih kontakata će biti moguća korištenjem optičkog uređaja koji će obezbijediti osvjetljenje kontaktne zone koja je predmet inspekcije. Vanjski, mehanički spojeni indikatori pozicije će također biti obezbijedeni.

Test

Svaki brzi uzemljivač će biti potpuno izoliran i vezan na uzemljivač (uzemljen) odvojivom (prenosivom) vijčanom vezom s ciljem korištenja brzog uzemljivača u različite testne svrhe. Izolacija će moći podnijeti (izdržati) primjenjeni napon industrijske frekvencije od 2 kV.

**5. STRUJNI TRANSFORMATORI
I TEHNIČKA SPECIFIKACIJA ZA STRUJNE TRANSFORMATORE**

Strujni mjerni transformator 300-600/1/1/1/1 A za kablovska polja	Zahtijevane karakteristike	Ponuđene karakteristike
1. Proizvođač	/	
2. Tip	/	
3. Izolacioni medij	SF6 gas	
4. Montaža	unutrašnja	
5. Nazivni izolacioni nivo	123 kV	
6. Nazivni podnosivi napon industrijske frekvencije (50Hz/1min)	230 kV	
7. Nazivni podnosivi udarni napon (1,2/50 μs)	550 kV	
8. Nazivna frekvencija	50 Hz	
9. Prošireni strujni opseg	120%	
10. Nazivna trajna termička struja Icth	1.2In	
11. Prenosni odnos (sekundarno prespojiv)	300-600/1/1/1/1 A	
12. Broj sekundarnih jezgara	4	
13. Prenosni odnos I jezgra	300-600/1 A	
13.1. Klasa tačnosti I jezgra	0.2	
13.2. Faktor sigurnosti	Fs = 5	
13.3. Nazivna snaga	15 VA	
14. Prenosni odnos II jezgra	300-600/1 A	
14.1. Klasa tačnosti II jezgra	0.5	
14.2. Faktor sigurnosti	Fs = 10	
14.3. Nazivna snaga	15 VA	
15. Prenosni odnos III jezgra	300-600/1 A	
15.1. Klasa tačnosti III jezgra	10P20	
15.2. Nazivna snaga	10 VA	
16. Prenosni odnos IV jezgra	300-600/1 A	
16.1. Klasa tačnosti IV jezgra	5P30	
16.2. Nazivna snaga	15 VA	
17. Nazivna kratkotrajna termička struja Ith (za oba prenosna odnosa)	≥ 31.5 kA; 1 s	
18. Nazivna dinamička struja Idyn min.	2.5xIth	
19. Klimatski uvjeti		
19.1. Temperatura	od -25°C do 40°C	
19.2. Nadmorska visina	< 1000 m	
20. Primjenjeni standardi	IEC 61869-1 i IEC 61869-2	

Napomena: Ponuđač je obavezan u potpunosti popuniti svaku stavku ovih tehničkih specifikacija, u suprotnom, ponuda će biti odbijena kao nekompletna. U koloni „ponuđene karakteristike” upisivati oznake brojeva ili potvrdu „zahtijevanih karakteristika” sa DA ili odgovarajući tekst.

Potpis i pečat Ponuđača: _____



Strujni mjerni transformator 200-400/1/1/1 A za transformatorska polja	Zahtijevane karakteristike	Ponuđene karakteristike
1. Proizvođač	/	
2. Tip	/	
3. Izolacioni medij	SF6 gas	
4. Montaža	unutrašnja	
5. Nazivni izolacioni nivo	123 kV	
6. Nazivni podnosivi napon industrijske frekvencije (50Hz/1min)	230 kV	
7. Podnosivi udarni napon (1,2/50 μs)	550 kV	
8. Nazivna frekvencija	50 Hz	
9. Prošireni strujni opseg	120%	
10. Nazivna trajna termička struja I _{th}	1.2I _n	
11. Prenosni odnos (sekundarno prespojiv)	200-400/1/1/1 A	
12. Broj sekundarnih jezgara	4	
13. Prenosni odnos I jezgra	200-400/1 A	
13.1. Klasa tačnosti I jezgra	0.2	
13.2. Faktor sigurnosti	F _s = 5	
13.3. Nazivna snaga	15 VA	
14. Prenosni odnos II jezgra	200-400/1 A	
14.1. Klasa tačnosti II jezgra	0.5	
14.2. Faktor sigurnosti	F _s = 10	
14.3. Nazivna snaga	15 VA	
15. Prenosni odnos III jezgra	200-400/1 A	
15.1. Klasa tačnosti III jezgra	10P20	
15.2. Nazivna snaga	10 VA	
16. Prenosni odnos IV jezgra	200-400/1 A	
16.1. Klasa tačnosti IV jezgra	10P20	
16.2. Nazivna snaga	10 VA	
17. Nazivna kratkotrajna termička struja I _{th} (za oba prenosna odnosa)	≥ 31.5 kA; 1 s	
18. Nazivna dinamička struja I _{dyn min}	2.5xI _{th}	
19. Klimatski uvjeti		
19.1. Temperatura	od -25°C do 40°C	
19.2. Nadmorska visina	< 1000 m	
20. Primjenjeni standardi	IEC 61869-1 i IEC 61869-2	

Napomena: Ponuđač je obavezan u potpunosti popuniti svaku stavku ovih tehničkih specifikacija, u suprotnom, ponuda će biti odbijena kao nekompletna. U koloni „ponuđene karakteristike” upisivati oznake brojeva ili potvrdu „zahtijevanih karakteristika” sa DA ili odgovarajući tekst.

Potpis i pečat Ponuđača: _____



II TEHNIČKI ZAHTJEVI ZA STRUJNE TRANSFORMATORE

Opšti dio

Strujni transformatori će biti u skladu sa opštim zahtjevima i posljednjim revizijama relevantnih IEC i ANSI specifikacija. Sve jezgre strujnih transformatora će biti u oklopu (kućištu). Strujni transformatori mogu biti smješteni u SF6 gasnom odjeljku zajedno s prekidačem, u SF6 gasnom odjeljku bez prekidača ili odvojeno izvan SF6 gasnog odjeljka.

Biće omogućeno kratko spajanje sekundara strujnih transformatora korištenjem terminalnih blokova (mostova).

Pozicija strujnih transformatora i jezgara, prenosni odnos i karakteristike

Broj i pozicija strujnih transformatora u odnosu na prekidače, rastavljače i uzemljivače će biti data u jednopolnoj šemi.

Nazivne karakteristike, prenosni odnos, klasa tačnosti itd. za sekundarne jezgre strujnih transformatora biće u skladu sa specifikacijom.

Strujni transformatori biće sekundarno prespojivi.

Natpisne pločice i dijagrami

Natpisne pločice i dijagrami će biti obezbijedjeni. Informacije na pločicama će biti u skladu s relevantnim IEC ili ANSI standardom, na jednom od jezika u BiH, i biće date za prenosni odnos za koji su nazivne vrijednosti specificirane i za svaku transformatorsku jezgru.

Certifikat o odobrenju tipa i prva verifikacija mjerila

Za mjerne transformatore ponuđač uz ponudu dostavlja Izjavu o Certifikatu o odobrenju tipa i prvoj verifikaciji mjerila.

Vlasništvo "Elektroprenos - Elektroprijenos BiH" a.d. Bašća Luka samo za uvid



**6. NAPONSKI TRANSFORMATORI
I TEHNIČKA SPECIFIKACIJA ZA NAPONSKE TRANSFORMATORE**

Induktivni naponski mjerni transformator za mjerna i kablovska polja	Zahtijevane karakteristike	Ponudene karakteristike
1. Proizvođač	/	
2. Tip	/	
3. Izolacioni medij	SF6 gas	
4. Montaža	unutrašnja	
5. Izvedba transformatora	induktivni	
6. Nazivni izolacioni nivo	123 kV	
7. Nazivni podnosivi napon industrijske frekvencije (50Hz/1min)	230 kV	
8. Nazivni podnosivi udarni napon (1,2/50 μs)	550 kV	
9. Nazivna frekvencija	50 Hz	
10. Nazivni prenosni odnos	$110/\sqrt{3}/0.1/\sqrt{3}/0.1/\sqrt{3}/0.1/\sqrt{3}$ kV	
11. Broj sekundarnih namotaja	3	
12. Prenosni odnos I sekundarnog namotaja	$110/\sqrt{3}/0.1/\sqrt{3}$ kV	
12.1. Klasa tačnosti I sekundarnog namotaja	0.2	
12.2. Nazivna snaga	30 VA	
13. Prenosni odnos II sekundarnog namotaja	$110/\sqrt{3}/0.1/\sqrt{3}$ kV	
13.1. Klasa tačnosti II sekundarnog namotaja	0.5	
13.2. Nazivna snaga	30 VA	
14. Prenosni odnos III sekundarnog namotaja	$110/\sqrt{3}/0.1/\sqrt{3}$ kV	
14.1. Klasa tačnosti I sekundarnog namotaja	0.5/3P	
14.2. Nazivna snaga	50 VA	
15. Granična termička snaga	≥ 750 VA za $0.1/\sqrt{3}$ kV	
16. Nazivni faktor napona Fv	1.5/30 s	
17. Klimatski uslovi		
17.1. Temperatura okoline	od -25°C do 40°C	
17.2. Nadmorska visina	< 1000 m	
18. Primjenjeni standardi	IEC 61869-1 i IEC 61869-3	
19. Naponski transformatori u mjernim poljima	opremljeni sa ručno upravljanim rastavljačima montiranim između sabirnica i NMT	

Napomena: Ponuđač je obavezan u potpunosti popuniti svaku stavku ovih tehničkih specifikacija, u suprotnom, ponuda će biti odbijena kao nekompletna. U koloni „ponudene karakteristike” upisivati oznake brojeva ili potvrdu „zahtijevanih karakteristika” sa DA ili odgovarajući tekst.

Potpis i pečat Ponuđača: _____

II TEHNIČKI ZAHTJEVI ZA NAPONSKE TRANSFORMATORE

Opšte

Naponski transformatori će biti u skladu sa opštim zahtjevima i posljednjim revizijama IEC-a ili relevantnim ANSI standardom.

Svaki naponski transformator će biti, suhi, trolni, SF6 gasom izoliran, sa zahtjevanim karakteristikama.

Naponski transformatori trebaju biti opremljeni sa ručno upravljanim rastavljačima koji se smještaju između sabirnica i naponskih mjernih transformatora.

Biće spojeni u skladu s jednopolnom šemom, tako da mogu biti jednostavno odvojeni od sistema za potrebe dielektričkog testiranja. Metalno kućište naponskih transformatora će biti vezano s MOP-om odgovarajućom spojnicom (vijčanom metalnom prirubnicom) tako da bude potpuno uzemljeno preko kućišta samog MOP-a. Biće sprovedene odgovarajuće mjere da se spriječe bilo kakvi nedozvoljeni uticaji na sekundarne upravljačke i zaštitne krugove koji mogu rezultirati od veoma brzih tranzijentnih pojava ili ferorezonanse.

Prenosni odnosi i karakteristike

Nazivne karakteristike, prenosni odnos, klasa tačnosti, spoj itd. za naponske transformatore će biti u skladu sa specifikacijom.

Naponski transformatori će imati 3 sekundarna namotaja za MT u mjernom polju i u kablovskim poljima.

Natpisne pločice i dijagrami

Natpisne pločice i dijagrami će biti obezbijedjeni. Informacije na pločicama će biti u skladu s relevantnim IEC standardom.

Sekundarni terminali, uzemljenje i osigurači

Početak i kraj svih sekundarnih namotaja će biti izvedeni (ožičeni) u LCC u tog polja. U LCC-u će biti smješteni i osigurači.

Sekundarni terminali će imati permanentne oznake polariteta u skladu s IEC-om. Biće predviđena mjesta za uzemljenje sekundarnih namotaja unutra LCC-a.

Testni uvjeti za testiranje na lokaciji

Testovi naponom industrijske frekvencije za kompletiran GIS na lokaciji će biti mogući bez uklanjanja naponskih transformatora.

Certifikat o odobrenju tipa i prva verifikacija mjerila

Za mjerne transformatore ponuđač uz ponudu dostavlja Izjavu o Certifikatu o odobrenju tipa i prvoj verifikaciji mjerila, u formi datoj u Prilogu 19.

7. LOKALNI KOMANDNI ORMAR (LCC)
I TEHNIČKA SPECIFIKACIJA ZA LOKALNI KOMANDNI ORMAR (LCC)

Tehnička specifikacija	Zahtijevane karakteristike	Ponudene karakteristike
Karakteristike lokalnog ormara upravljanja:	-integriran na MOP	
1. nivo zaštite upravljačkog ormara	IP 40	
2. materijal	limovi od legure aluminijuma ili limovi od nehrđajućeg čelika	
3. grijač sa termostatom:	230 V AC	
4. ormar lokalnog upravljanja	ožičen i opremljen za lokalno upravljanje	
5. veza sa aparatima u polju	signalnim kablovima sa konektorima	

Napomena: Ponuđač je obavezan u potpunosti popuniti svaku stavku ovih tehničkih specifikacija, u suprotnom, ponuda će biti odbijena kao nekompletna. U koloni „ponudene karakteristike” upisivati oznake brojeva ili potvrdu „zahtijevanih karakteristika” sa DA ili odgovarajući tekst.

Potpis i pečat Ponuđača: _____

II TEHNIČKI ZAHTJEVI ZA LOKALNI KOMANDNI ORMAR (LCC)
Opšte

- Jedan od LCC ormara će biti opremljen za lokalno upravljanje i pogon svakog prekidačkog polja,
- Svaki LCC ormar će sadržavati (objedinjavati) lokalno upravljanje, interlocking, pogonske i signalizacijske uređaje za odgovarajuće MOP polje,
- Indikaciju mjerenja struja i napona.
- LCC ormar će biti samostojeći ili montiran na samom MOP-u te instaliran na prednjoj strani MOP-a. Na dispoziciji, uz ponudu, će biti prikazana pozicija LCC-a u odnosu na MOP. Krajnja pozicija će biti odobrena od Naručioca.
- Upravljački i pogonski krugovi će biti oklopljeni/ekranizirani i sa provedenim sigurnosnim mjerama da zaštite pogonsko osoblje od kontakta s energiziranim dijelovima. Podnosivi napon industrijske frekvencije upravljačkih krugova je 2 kV/1min.

Oprema LCC:

- a) Mimik dijagram, indikatori pozicije, ON/OFF preklopke za VN uređaje i local/off/remote preklopke će biti instalirani na ili do simbola mimik dijagrama, Sljedeći uređaji moraju biti instalirani:
 - upravljačka sklopka prekidača
 - local/remote preklopka prekidača
 - upravljačka sklopka rastavljača
 - upravljačka sklopka uzemljivača
 - jednopolna šema
 - signalna kombinacija.
- b) Releje za odvajanje krugova (interposing relays) i upravljačke sklopke uz prekidače, rastavljače, uzemljivače itd.
- c) Uređaje za signalizaciju,
- d) Osigurače, MCB-ovi i veze, unutar LCC-a,
- e) Klem lajsne za potrebe krugova pomoćnog napajanja, upravljanja, interlocking i signalizacije MOP-a i za kablovske veze do komandne prostorije,
- f) Svaki LCC će imati grijač za sprečavanje nastanka vlage, napajan s 230 VAC i štice dvopolnim automatom,
- g) Fluorescentna svjetiljka i dupla utičnica, 230 V AC, 15A s uređajem za zaštitu od zemljospoja će biti u svakom LCC-u.



Zahtjevi za ožičenje

- Na nivou ormara lokalnog upravljanja 110 kV polja (LCC), koji se nalaze u MOP-u, blokadne uslove je potrebno realizovati žičanim putem (unutar polja i horizontalno s ostalim poljima),
- Svaki prekidač će imati upravljanje pogodno za rad pri 250 V DC s dva električki neovisna isključna kruga. Uklopni krug te glavni i pomoćni isključni krugovi će biti štice posebnim automatima,
- Svaki rastavljač će imati upravljanje pogodno za rad pri 250 V DC. Uklopni i isklompni krugovi će biti štice posebnim automatima,
- Signalni kontakti će biti obezbjeđeni za monitoring svih vitalnih sistema svakog prekidača i gasnog sistema,
- Signalni kontakti prekidača će biti dovedeni na klem lajsnu u LCC-u,
- Na klem lajsni će biti minimum 20% slobodnih kleva u svakom LCC-u,
- Za ožičenje će se koristiti bakarni vodiči, minimalnog presjeka 1.5 mm². Za naponske i strujne transformatore minimalni presjek je 4 mm²,
- Sve kablovske veze između MOP-a i LCC-a će biti izvedene višežičnim kablovima s utičnim konektorima na oba kraja, dok će naponski i strujni transformatori biti čvrsto ožičeni bez konektora,
- Svi kablovi će biti oklopljeni/ekranizirani i otporni na vatru.

Vlasništvo "Elektroprenos - Elektroprijenos BiH" a.d. Banja Luka - samo za uvid



D.3. OPREMA SN POSTROJENJA UNUTRAŠNJE MONTAŽE

D.3.1. TEHNIČKA SPECIFIKACIJA SN POSTROJENJA 12(24) kV

Br. stavke	ZAHTIJEVANE KARAKTERISTIKE	PONUĐENE KARAKTERISTIKE	Količina /kom/
1.	SN Postrojenje 12(24) kV		
1.1.	Transformatorska ćelija 12(24) kV sa zaštitno-upravljačkom jedinicom		4
	-tip ćelije: metalom oklopljena i pregrađena ("metal-clad"), zrakom izolirana sa izvlačivim vakuumskim prekidačem		
	-izvedba ćelije: sa jednim sistemom sabirnica		
	-nazivni napon: 24 kV		
	-nazivna frekvencija: 50 Hz		
	-nazivna struja sabirnica: ≥ 2000 A		
	-nazivna struja ćelije: ≥ 2000 A		
	-nazivna kratkotrajna podnosiva struja: ≥ 25 kA; 3 s		
	-nazivni podnosivi napon industrijske frekvencije (50 Hz/min): 50 kV		
	-nazivni podnosivi atmosferski udarni napon (1,2/50 μ s): 125 kV		
	-max. temperatura: +40 °C		
	-min. temperatura: -5 °C		
	-sa antikondenzacijskim grijačem		
	-sa termostatom/higrostatom za kontrolu grijanja		
	-relativna vlažnost: 90%		
	-mehanička zaštita: IP 4X		
	<i>U ćeliju će biti ugrađena oprema:</i>		
	1. Tropolni vakuumski prekidač sa elektromotornim pogonskim mehanizmom		1
	-nazivni napon: 24 kV		
	-nazivna frekvencija: 50Hz		
	-nazivni podnosivi napon industrijske frekvencije (50 Hz/min): 50 kV		
	-nazivni podnosivi atmosferski udarni napon (1,2/50 μ s): 125 kV		
	-nazivna struja: ≥ 2000 A		
	-kratkotrajna prekidna struja: ≥ 25 kA		
	-kratkotrajna podnosiva struja (vrijeme trajanja): ≥ 25 kA; 3 s		
	-nazivna uklopna moć (vršna vrijednost): 2,5 Ith		
	-napon upravljanja: 220 V DC		
	-napon napajanja motora: 220 V DC		
	-signalna sklopka NO/NC: 8/8		
	-nazivni redoslijed operacija: O–0,3 s–CO–3 min–CO		
	-trajnost, mehanička za pogon: minimalno 10.000 operacija bez održavanja (klasa M2 prema IEC 62271-200)		
	-električna izdržljivost vakuumske komore: min. 50 operacija isklopa nazivne struje kratkog spoja 25 kA bez održavanja		



Br. stavke	ZAHTIJEVANE KARAKTERISTIKE	PONUĐENE KARAKTERISTIKE	Količina /kom/
	2.Strujni mjerni transformator		3
	-nazivni napon:	24 kV	
	-nazivna frekvencija:	50 Hz	
	-nazivni podnosivi napon industrijske frekvencije (50 Hz/min):	50 kV	
	-nazivni podnosivi atmosferski udarni napon (1,2/50 μ s):	125 kV	
	-vrijeme trajanja termičke struje:	≥ 25 kA; 3 s	
	-nazivna termička struja:	120% In	
	-nazivna dinamička struja:	2.5 Ith	
	-broj jezgara strujnog transformatora:	3	
	-prijenosni odnos:	1000-2000/5/5/5 A (sekundarno prespajanje)	
	karakteristike jezgara:		
		I jezgro: kl. 0.2; Fs=5; 10 VA	
		II jezgro: kl. 5P30; 10 VA	
		III jezgro : kl. 5P30; 10 VA	
	3.Tropolni uzemljivač		1
	-nazivni napon:	24 kV	
	-pogonski mehanizam:	ručni	
	-signalna sklopka NO/NC:	2/2	
	-vrijeme trajanja kratkotrajne podnosive struje:	≥ 25 kA; 3 s	
	-nazivna dinamička struja:	2,5 Ith	
	-nazivni napon pomoćnih kontakata:	220 V DC	
	-mehanička blokada između izvlačivog prekidača i uzemljivača		
	4.Indikator napona 12(24) kV		1
	-kapacitivna indikacija prisustva napona svake faze na prednjoj strani vrata ćelije		
	5.Zaštitno-upravljački uređaj		1
	-zaštitno-upravljački uređaj ugraditi na vrata niskonaponskog odjeljka ćelije		
	-zaštitno-upravljački uređaj treba ispunjavati zahtjeve definirane u poglavlju Sistem za zaštitu i upravljanje		
	-transformatorska ćelija 12(24) kV sa ugrađenim zaštitno-upravljačkim uređajem treba biti predmet rutinskog ispitivanja u skladu sa važećim izdanjem standarda IEC 62271-200		
	6.Dimenzije ćelije:		
	maksimalna širina:	1000 mm	
	maksimalna dubina:	1900 mm	
	maksimalna visina:	2600 mm	
	7.Opšte napomene:		
	-u ćeliji predvidjeti mjesto za uzemljenje.		
	-ćelija kompletno ožičena i funkcionalno ispitana.		
	-završna boja ćelije je RAL 7035.		



Br. stavke	ZAHTIJEVANE KARAKTERISTIKE	PONUĐENE KARAKTERISTIKE	Količina /kom/
1.2.	Odvodna ćelija 12(24) kV sa zaštitno-upravljačkom jedinicom		26
	-tip ćelije: metalom oklopljena i pregrađena ("metal-clad"), zrakom izolirana sa izvlačivim vakuumskim prekidačem		
	-izvedba ćelije: sa jednim sistemom sabirnica		
	-nazivni napon: 24 kV		
	-nazivna frekvencija: 50 Hz		
	-nazivna struja sabirnica: ≥ 2000 A		
	-nazivna struja ćelije: ≥ 630 A		
	-nazivna kratkotrajna podnosiva struja: ≥ 25 kA; 3 s		
	-nazivni podnosivi napon industrijske frekvencije (50 Hz/min): 50 kV		
	-nazivni podnosivi atmosferski udarni napon (1,2/50 μ s): 125 kV		
	-max. temperatura: +40 °C		
	-min. temperatura: -5 °C		
	-sa antikondenzacijskim grijačem		
	-sa termostatom/higrostatom za kontrolu grijanja		
	-relativna vlažnost: 90%		
	-mehanička zaštita: IP 4X		
	<i>U ćeliju će biti ugrađena oprema:</i>		
	1. Tropolni vakuumski prekidač sa elektromotornim pogonskim mehanizmom		1
	-nazivni napon: 24 kV		
	-nazivna frekvencija: 50 Hz		
	-nazivni podnosivi napon industrijske frekvencije (50 Hz/min): 50 kV		
	-nazivni podnosivi atmosferski udarni napon (1,2/50 μ s): 125 kV		
	-nazivna struja: ≥ 630 A		
	-kratkotrajna prekidna struja: ≥ 25 kA		
	-kratkotrajna podnosiva struja (vrijeme trajanja): ≥ 25 kA; 3 s		
	-nazivna uklopna struja (vršna vrijednost): 2.5 Ith		
	-napon upravljanja: 220 V DC		
	-napon napajanja motora: 220 V DC		
	-signalna sklopka NO/NC: 8/8		
	-nazivni redoslijed operacija: O-0,3 s-CO-3 min-CO		
	-trajnost, mehanička za pogon: minimalno 10.000 operacija bez održavanja (klasa M2 prema IEC 62271-200)		
	-električna izdržljivost vakuumske komore: min.50 operacija isklopa nazivne struje kratkog spoja 25 kA bez održavanja		
	2. Strujni mjerni transformator		3
	-nazivni napon: 24 kV		
	-nazivna frekvencija: 50 Hz		
	-nazivni podnosivi napon industrijske frekvencije (50 Hz/min): 50 kV		
	-nazivni podnosivi atmosferski udarni napon (1,2/50 μ s): 125 kV		



Br. stavke	ZAHTIJEVANE KARAKTERISTIKE	PONUĐENE KARAKTERISTIKE	Količina /kom/
	-vrijeme trajanja termičke struje: ≥ 25 kA; 3 s -nazivna termička struja: 120% In -nazivna dinamička struja: 2.5 Ith -broj jezgara strujnog transformatora: 2 -prijenosni odnos: 150-300/5/5 A (sekundarno prespajanje) karakteristike jezgara: I jezgro : kl.0.2; Fs=5; 10 VA II jezgro: kl. 10P10; 10 VA		
	3. Tropolni uzemljivač -nazivni napon: 24 kV - pogonski mehanizam: ručni -signalna sklopka NO/NC: 2/2 -vrijeme trajanja kratkotrajne podnosive struje: ≥ 25 kA; 3 s -nazivna dinamička struja: 2.5 Ith -nazivni napon pomoćnih kontakata: 220 V DC -mehanička blokada između izvlačivog prekidača i uzemljivača		1
	4. Obuhvatni strujni transformator -nazivni napon: 0.72 kV rms -nazivna frekvencija: 50 Hz -broj jezgara: 1 -nazivna primarna struja: 50-150 A rms -nazivna sekundarna struja: 1 A rms -klasa tačnosti: 10P10 -nazivni podnosivi napon radne frekvencije: 3 kV rms -izolacija: epoksidna -minimalni dijametar otvora: 150 mm		1
	5. Indikator napona 12(24) kV -kapacitivna indikacija prisustva napona svake faze na prednjoj strani vrata ćelije		1
	6. Zaštitno-upravljački uređaj -zaštitno-upravljački uređaj ugraditi na vrata niskonaponskog odjeljka ćelije -zaštitno-upravljački uređaj treba ispunjavati zahtjeve definirane u poglavlju Sistem za zaštitu i upravljanje -odvodna ćelija 12(24) kV sa ugrađenim zaštitno-upravljačkim uređajem treba biti predmet rutinskog ispitivanja u skladu sa važećim izdanjem standarda IEC 62271-200		1
	7. Dimenzije ćelije: maksimalna širina: 800 mm maksimalna. dubina: 1900 mm maksimalna visina: 2600 mm		
	8. Opšte napomene -u ćeliji predvidjeti mjesto za uzemljenje. -ćelija treba biti kompletno ožičena i funkcionalno ispitana. -završna boja ćelije je RAL 7035.		



Br. stavke	ZAHTIJEVANE KARAKTERISTIKE	PONUĐENE KARAKTERISTIKE	Količina /kom/
1.3.	Čelija za podužno rastavljanje 12(24) kV sa zaštitno-upravljačkim uređajem i sa mjernim poljem 12(24) kV sa zaštitno-upravljačkim uređajem		1(2)
1.3.1.	Čelija za podužno rastavljanje 12(24) kV sa zaštitno-upravljačkim uređajem		1
	-tip ćelije: metalom oklopljena i pregrađena ("metal-clad"), zrakom izolirana sa izvlačivim vakuumskim prekidačem -izvedba ćelije: sa jednim sistemom sabirnica -nazivni napon: 24 kV -nazivna frekvencija: 50 Hz -nazivna struja sabirnica: ≥ 2000 A -nazivna struja ćelije: ≥ 2000 A -nazivna kratkotrajna podnosiva struja: ≥ 25 kA; 3 s -nazivni podnosivi napon industrijske frekvencije (50 Hz/min): 50 kV -nazivni podnosivi atmosferski udarni napon (1,2/50 μ s): 125 kV -max. temperatura: +40 °C -min. temperatura: -5 °C -sa antikondenzacijskim grijačem -sa termostatom/higrostatom za kontrolu grijanja -relativna vlažnost: 90% -mehanička zaštita: IP 4X		
	<i>U ćeliju će biti ugrađena oprema:</i>		
	1. Tropolni vakuumski prekidač sa elektromotornim pogonskim mehanizmom		1
	-nazivni napon: 24 kV -nazivna frekvencija: 50Hz -nazivni podnosivi napon industrijske frekvencije (50 Hz/min): 50 kV -nazivni podnosivi atmosferski udarni napon (1,2/50 μ s): 125 kV -nazivna struja: ≥ 2000 A -kratkotrajna prekidna struja: ≥ 25 kA -kratkotrajna podnosiva struja (vrijeme trajanja): ≥ 25 kA; 3 s -nazivna uklopna moć (vršna vrijednost): 2.5 Ith -napon upravljanja: 220 V DC -napon napajanja motora: 220 V DC -signalna sklopka NO/NC: 8/8 -nazivni redoslijed operacija: O–0,3 s–CO–3 min–CO -trajnost, mehanička za pogon: minimalno 10.000 operacija bez održavanja (klasa M2 prema IEC 62271-200) -električna izdržljivost vakuumske komore: min. 50 operacija isklopa nazivne struje kratkog spoja 25 kA bez održavanja		/
	2. Strujni mjerni transformator		3
	-nazivni napon: 24 kV -nazivna frekvencija: 50 Hz -nazivni podnosivi napon industrijske frekvencije (50 Hz/min): 50 kV		



Br. stavke	ZAHTIJEVANE KARAKTERISTIKE	PONUĐENE KARAKTERISTIKE	Količina /kom/
	-nazivni podnosivi atmosferski udarni napon (1,2/50 μ s): 125 kV -vrijeme trajanja termičke struje: \geq 25 kA; 3 s -nazivna termička struja: 120% In -nazivna dinamička struja: 2.5 Ith -broj jezgara strujnog transformatora: 2 -prijenosni odnos: 1000-2000/5/5 A (sekundarno prespajanje) -karakteristike jezgara: I jezgro: kl. 0.2; Fs=5;10 VA II jezgro: kl. 10P10; 10 VA		
	3. Zaštitno-upravljački uređaj		1
	-zaštitno-upravljački uređaj ugraditi na vrata niskonaponskog odjeljka ćelije -zaštitno-upravljački uređaj treba ispunjavati zahtjeve definirane u poglavlju Sistem za zaštitu i upravljanje -ćelija za podužno rastavljanje 12(24) kV sa ugrađenim zaštitno-upravljačkim uređajem treba biti predmet rutinskog ispitivanja u skladu sa važećim izdanjem standarda IEC 62271-200		
	4. Dimenzije ćelije:		
	maksimalna širina: 1000 mm		
	maksimalna dubina: 1900 mm		
	maksimalna visina: 2600 mm		
	5. Ošte napomene:		
	-U ćeliji predvidjeti mjesto za uzemljenje -Ćelija treba biti kompletno ožičena i funkcionalno ispitana. -Završna boja ćelije je RAL 7035		
1.3.2.	Ćelija za podužno rastavljanje 12(24) kV sa mjernim poljem sa zaštitno-upravljačkim uređajem		1
	-tip ćelije: metalom oklopljena i pregrađena ("metal-clad"), zrakom izolirana sa izvlačivim naponskim mjernim transformatorima i VN osiguračima		
	-izvedba ćelije: sa jednim sistemom sabirnica		
	-nazivni napon: 24 kV		
	-nazivna frekvencija: 50 Hz		
	-nazivna struja sabirnica: \geq 2000 A		
	-nazivna kratkotrajna podnosiva struja: \geq 25 kA; 3 s		
	-nazivni podnosivi napon industrijske frekvencije (50 Hz/min): 50 kV		
	-nazivni podnosivi atmosferski udarni napon (1,2/50 μ s): 125 kV		
	-max. temperatura: +40 °C		
	-min. temperatura: -5 °C		
	-sa antikondenzacijskim grijačem		
	-sa termostatom/higrostatom za kontrolu grijanja		



Br. stavke	ZAHTIJEVANE KARAKTERISTIKE	PONUĐENE KARAKTERISTIKE	Količina /kom/
	-relativna vlažnost: 90%		
	-mehanička zaštita: IP 4X		
	<i>U ćeliju će biti ugrađena oprema:</i>		
	1. Jednopolni izolirani naponski mjerni transformator i VN osigurač		3
	-nazivni napon: 24 kV		
	-nazivni podnosivi napon industrijske frekvencije (50 Hz/min): 50 kV		
	-nazivni podnosivi atmosferski udarni napon (1,2/50μs): 125 kV		
	-nazivni naponski faktor: 1.9/8 h		
	-prenosni odnos: 10-20/√3/0.1/√3/0.1/√3/0.1/3 kV		
	-karakteristike namotaja:		
	I namotaj : kl. 0.2; 25-50 VA		
	II namotaj : kl. 0.5; 25-50 VA		
	III namotaj : kl. 6P; 10-20 VA		
	-nazivna struja VN osigurača: prema preporuci proizvođača		
	-nazivni napon VN osigurača: 24 kV		
	-otpornik/aktivni uređaj za prigušenje ferorezonance		
	-indikator prorade osigurača		
	2. Tropolni uzemljivač sabirnica		1
	-nazivni napon: 24 kV		
	- pogonski mehanizam ručni		
	-signalna sklopka NO/NC: 2/2		
	-vrijeme trajanja kratkotrajne podnosive struje: ≥ 25 kA; 3 s		
	-nazivna dinamička struja: 2.5 Ith		
	-nazivni napon pomoćnih kontakata: 220 V DC		
	-mehanička blokada između izvlačivog prekidača i uzemljivača		
	3. Zaštitno-upravljački uređaj		1
	-zaštitno-upravljački uređaj ugraditi na vrata niskonaponskog odjeljka ćelije		
	-zaštitno-upravljački uređaj treba ispunjavati zahtjeve definirane u poglavlju Sistem za zaštitu i upravljanje		
	-ćelija za poduzno rastavljanje 12(24) kV sa mjernim poljem i zaštitno-upravljačkim uređajem treba biti predmet rutinskog ispitivanja u skladu sa važećim izdanjem standarda IEC 62271-200		
	4. Dimenzije ćelije:		
	maksimalna širina: 800 mm		
	maksimalna dubina : 1900 mm		
	maksimalna visina: 2600 mm		
	5. Ošte napomene:		
	U ćeliji predvidjeti mjesto za uzemljenje		
	Ćelija treba biti kompletno ožičena i funkcionalno ispitana.		
	Završna boja ćelije je RAL 7035.		



Br. stavke	ZAHTIJEVANE KARAKTERISTIKE	PONUĐENE KARAKTERISTIKE	Količina /kom/
1.4.	Mjerna ćelija 12(24) kV sa zaštitno-upravljačkim uređajem		1
	-tip ćelije: metalom oklopljena i pregrađena ("metal-clad"), zrakom izolirana sa izvlačivim naponskim mjernim transformatorima i VN osiguračima		
	-izvedba ćelije: sa jednim sistemom sabirnica		
	-nazivni napon: 24 kV		
	-nazivna frekvencija: 50 Hz		
	-nazivna struja sabirnica: ≥ 2000 A		
	-nazivna kratkotrajna podnosiva struja: ≥ 25 kA; 3 s		
	-nazivni podnosivi napon industrijske frekvencije (50 Hz/min): 50 kV		
	-nazivni podnosivi atmosferski udarni napon (1,2/50 μ s): 125 kV		
	-max. temperatura: +40 °C		
	-min. temperatura: - 5 °C		
	-sa antikondenzacijskim grijačem		
	-sa termostatom/higrostatom za kontrolu grijanja		
	-relativna vlažnost: 90%		
	-mehanička zaštita: IP 4X		
	<i>U ćeliju će biti ugrađena oprema:</i>		
	1. Jednopolni izolirani naponski mjerni transformator i VN osigurač		3
	-nazivni napon: 24 kV		
	-nazivni podnosivi napon industrijske frekvencije (50 Hz/min): 50 kV		
	-nazivni podnosivi atmosferski udarni napon (1,2/50 μ s): 125 kV		
	-nazivni naponski faktor: 1.9/8 h		
	-prenosni odnos: $10-20/\sqrt{3}/0.1/\sqrt{3}/0.1/\sqrt{3}/0.1/3$ kV		
	-karakteristike namotaja:		
	I namotaj: kl. 0.2; 25-50 VA		
	II namotaj: kl. 0.5; 25-50 VA		
	III namotaj: kl. 6P; 10-20 VA		
	-nazivna struja VN osigurača: prema preporuci proizvođača		
	-nazivni napon VN osigurača: 24 kV		
	-otpornik/aktivni uređaj za prigušenje ferorezonance		
	-indikator prorade osigurača		
	2. Tropolni uzemljivač sabirnica		1
	-nazivni napon: 24 kV		
	-pogonski mehanizam: ručni		
	-signalna sklopka NO/NC: 2/2		
	-vrijeme trajanja kratkotrajne podnosive struje: ≥ 25 kA; 3 s		
	-nazivna dinamička struja: 2.5 Ith		
	-nazivni napon pomoćnih kontakata: 220 V DC		
	-mehanička blokada između izvlačivog prekidača i uzemljivača		
	3. Zaštitno-upravljački uređaj		1
	-zaštitno-upravljački uređaj ugraditi na vrata niskonaponskog odjeljka ćelije		



Br. stavke	ZAHTIJEVANE KARAKTERISTIKE	PONUĐENE KARAKTERISTIKE	Količina /kom/
	-zaštitno-upravljački uređaj treba ispunjavati zahtjeve definirane u poglavlju Sistem za zaštitu i upravljanje -mjerna ćelija 12(24) kV sa ugrađenim zaštitno-upravljačkim uređajem treba biti predmet rutinskog ispitivanja u skladu sa važećim izdanjem standarda IEC 62271-200		
	4.Dimenzije ćelije: maksimalna širina: 800 mm maksimalna dubina: 1900 mm maksimalna visina: 2600 mm		
	5.Opšte napomene: -U ćeliji predvidjeti mjesto za uzemljenje. -Ćelija treba biti kompletno ožičena i funkcionalno ispitana. -Završna boja ćelije je RAL 7035.		
1.5.	Ćelija 12(24) kV za priključak kućnog transformatora		2
	-tip ćelije: metalom oklopljena i pregrađena ("metal-clad"), zrakom izolirana, sa izvlačivim vakuumskim prekidačem -izvedba ćelije: sa jednim sistemom sabirnica -nazivni napon: 24 kV -nazivna frekvencija: 50 Hz -nazivna struja sabirnica: ≥ 2000 A -nazivna struja ćelije: ≥ 630 A -nazivna kratkotrajna podnosiva struja: ≥ 25 kA; 3 s -nazivni podnosivi napon industrijske frekvencije (50 Hz/min): 50 kV -nazivni podnosivi atmosferski udarni napon (1,2/50 μ s): 125 kV -max. temperatura: +40 °C -min. temperatura: - 5 °C -sa antikondenzacijskim grijačem -sa termostatom/higrostatom za kontrolu grijanja -relativna vlažnost: 90% -mehanička zaštita IP 4X		/
	<i>U ćeliju će biti ugrađena oprema:</i>		
	1. Tropolni vakuumski prekidač sa elektromotornim pogonskim mehanizmom		1
	-nazivni napon: 24 kV -nazivna frekvencija: 50Hz -nazivni podnosivi napon industrijske frekvencije (50 Hz/min): 50 kV -nazivni podnosivi atmosferski udarni napon (1,2/50 μ s): 125 kV -nazivna struja: ≥ 630 A -kratkotrajna prekidna struja: ≥ 25 kA -kratkotrajna podnosiva struja (vrijeme trajanja): ≥ 25 kA; 3 s -nazivna uklopna struja (vršna vrijednost): 2.5 Ith -napon upravljanja: 220 V DC -napon napajanja motora: 220 V DC -signalna sklopka NO/NC: 8/8		



Br. stavke	ZAHTIJEVANE KARAKTERISTIKE	PONUĐENE KARAKTERISTIKE	Količina /kom/
	-nazivni redoslijed operacija: O–0,3 s–CO–3 min–CO -trajnost, mehanička za pogon: minimalno 10.000 operacija bez održavanja (klasa M2 prema IEC 62271-200) -električna izdržljivost vakuumske komore: min.50 operacija isklopa nazivne struje kratkog spoja 25 kA bez održavanja		
	2. Strujni mjerni transformator		3
	-nazivni napon: 24 kV -nazivna frekvencija: 50 Hz -nazivni podnosivi napon industrijske frekvencije (50 Hz/min): 50 kV -nazivni podnosivi atmosferski udarni napon (1,2/50μs): 125 kV -vrijeme trajanja termičke struje: ≥ 25 kA; 3 s -nazivna termička struja: 120% In -nazivna dinamička struja: 2,5 Ith -broj jezgara strujnog transformatora: 2 -prijenosni odnos: 50-100/5/5 A (sekundarno prespajanje) -karakteristike jezgara: I jezgro : kl.0.5; Fs=10; 10 VA II jezgro: kl. 10P10; 10 VA		
	3. Tropolni uzemljivač		1
	-nazivni napon: 24 kV - pogonski mehanizam ručni -signalna sklopka NO/NC: 2/2 -vrijeme trajanja kratkotrajne podnosive struje: ≥ 25 kA; 3 s -nazivna dinamička struja: 2.5 Ith -nazivni napon pomoćnih kontakata: 220 V DC -mehanička blokada između izvlačivog prekidača i uzemljivača		
	4. Obuhvatni strujni transformator		1
	-nazivni napon: 0.72 kV rms -nazivna frekvencija: 50 Hz -broj jezgara: 1 -nazivna primarna struja: 50-150 A rms -nazivna sekundarna struja: 1A rms -klasa tačnosti: 10P10 -nazivni podnosivi napon radne frekvencije: 3 kV rms -izolacija: epoksidna -minimalni dijametar otvora: 150 mm		
	5. Indikator napona 12(24) kV		1
	-kapacitivna indikacija prisustva napona svake faze na prednjoj strani vrata ćelije		
	6. Dimenzije ćelije:		
	maksimalna širina: 800 mm		
	maksimalna dubina: 1900 mm		
	maksimalna visina: 2600 mm		
	7. Opšte napomene:		



Br. stavke	ZAHTIJEVANE KARAKTERISTIKE	PONUĐENE KARAKTERISTIKE	Količina /kom/
	-Za prikaz kućnog transformatora koristiti zaštitno-upravljački uređaj u susjednoj ćeliji; -U ćeliji predvidjeti mjesto za uzemljenje. -Ćelija treba biti kompletno ožičena i funkcionalno ispitana -Završna boja ćelije je RAL 7035		
1.6.	Transformatorski boks za unutrašnju montažu sa kućnim transformatorom i NN odjeljkom		1
	<i>U ćeliju će biti ugrađena oprema:</i>		
	1. Transformator 10(20)/0.4 kV; 100 kVA		1
	-tip transformatora: suhi za unutrašnju montažu		
	-broj faza: 3		
	-nazivni primarni napon: 10(20) ± 2x2.5% kV		
	-nazivni sekundarni napon: 0.4/0.231 kV		
	-nazivna frekvencija: 50 Hz		
	-nazivna snaga: 100 kVA		
	-grupa spoja: Yzn5		
	-tip hlađenja: AN		
	-napon kratkog spoja: ponuditi		
	-gubici: ponuditi		
	2. NN prekidački odjeljak		
	2.1. Tropolni niskonaponski prekidač		1
	-nazivni napon: 500 V		
	-nazivna struja: (120-160) A		
	-termički triger (okidač) sa podešenjima: R160(0.7-1)In A		
	-elektromagnetni triger (okidač) sa strujom reagovanja: 1600 A		
	-signalna sklopka NO/NC: 2/2 ili CO: 2		
	2.2. Strujni mjerni transformator		3
	- nazivni napon: 0.4 kV		
	- prijenosni odnos: 150/5 A		
	kl 0.5; 15 VA; Fs=5		
	2.3. Ampermetar za strujni mjerni transformator:		3
	600/5 A		
	2.4. Voltmetar za direktnu konekciju na napon		1
	0,4 kV, 50 Hz		
	2.5. Voltmetarska sklopka sa šest položaja za mjerenje 3-faznog i 3-linijskog napona		1
	3. Dimenzije za transformatorski boks sa NN odjeljkom:		
	maksimalna širina: 2400 mm		
	maksimalna dubina: 1800 mm		
	maksimalna visina : 2500 mm		
	4. Opšte napomene:		
	Transformatorski boks napravljen od lima		
	Završna boja transformatorskog bloka je RAL 7035		



Br. stavke	ZAHTIJEVANE KARAKTERISTIKE	PONUĐENE KARAKTERISTIKE	Količina /kom/
1.7.	Spojni most 12(24) kV		2
	-Tip: metalom oklopljen, zrakom izoliran za vezu sabirnica 24 kV		/
	-Nazivni napon: 24 kV		
	-Nazivna struja: ≥ 2000 A		
	-Termička struja: ≥ 25 kA; 3 s		
	Spojni most je predviđen za vezu sabirnica 24 kV između dva reda ćelija (vidjeti jednopolnu šemu i dispoziciju postrojenja) Sabirnice spojnog mosta treba da budu zaštićene izolacionim navlakama.		
1.8.	Opšte napomene		
	Postrojenje 12(24) kV je izvedeno od ćelija koje su pogodne za ugradnju kao „slobodnostojeće”, montirane u dva reda, okrenute licem jedna prema drugoj, na rastojanju definisanom dispozicijom postrojenja. Sve ćelije novog SN postrojenja trebaju biti dimenzionirane za nazivni napon 24 kV, s tim da će jedan dio predmetnog postrojenja biti u eksploataciji po naponu 20 kV, a drugi dio po naponu 10 kV.		/
	Ćelije 12(24) kV postrojenja trebaju imati otpornost na unutrašnji luk u skladu sa klasifikacijom IAC AFLR prema BAS 62271-200		
	Proizvođač:		
	Tip postrojenja:		

Napomena: Ponuđač je obavezan u potpunosti popuniti svaku stavku ovih tehničkih specifikacija, u suprotnom, ponuda će biti odbijena kao nekompletna. U koloni „ponuđene karakteristike” upisivati oznake brojeva ili potvrdu „zahtjevanih karakteristika” sa DA ili odgovarajući tekst.

Potpis i pečat Ponuđača _____

OPŠTE TEHNIČKE SPECIFIKACIJE I OPŠTI TEHNIČKI ZAHTEJEVI

Opšte

Ovaj dio specifikira opšte zahtjeve za projektovanje i proizvodnju zrakom izoliranih ćelija srednjeg napona (24 kV) za unutrašnju montažu. Detaljne specifikacije za pojedina postrojenja data su u Prilogu - Tabelarni tehnički detalji (Detaljne tehničke specifikacije).

Poštovanje standarda

Ako nije drugačije navedeno, svi materijali, oprema i proizvodi isporučeni od strane Dobavljača moraju biti u skladu sa odgovarajućim uslovima BAS standarda. Ukoliko BAS standard za određeni tehnički segment nije donesen ili nije važeći na dan objavljivanja tenderske dokumentacije, primjenjivat će se standardi usvojeni od *International Electrotechnical Commission (IEC)*.

Specificirane ćelije srednjeg napona moraju biti projektovane i proizvedene u skladu sa sljedećim BAS standardima (odnosno ekvivalentnim EN/IEC standardima):

- BAS EN 62271-200:2013 Visokonaponska sklopna i upravljačka postrojenja - Dio 200: Metalom oklopljeni AC prekidači i kontrolni uređaji za nazivne napone iznad 1 kV do i uključujući 52 kV
- BAS EN 62271-1:2010 Visokonaponska sklopna i upravljačka postrojenja – Dio 1: Opšte specifikacije
- BAS EN 62271-1/A1:2013 Visokonaponska sklopna i upravljačka postrojenja – Dio 1: Uobičajene specifikacije

- BAS EN 62271-100/A1:2014 Visokonaponska sklopna i upravljačka postrojenja – Dio 100: Prekidači naizmjenične struje
- BAS EN 62271-100/A1:2009 Visokonaponska razvodna i upravljačka postrojenja - Dio 100: Visokonaponski prekidači za naizmjeničnu struju - Amandman 1
- BAS EN 62271-101:2014 Visokonaponska sklopna i upravljačka postrojenja - Dio 101: Sintetička ispitivanja
- BAS EN 62271-102/A1:2013 Visokonaponska sklopna i upravljačka postrojenja - Dio 102: Visokonaponski rastavljači i rastavljači uzemljenja naizmjenične struje
- BAS EN 62271-102/A2:2014 Visokonaponska sklopna i upravljačka postrojenja- Dio 102: Rastavljači i zemljospojnici naizmjenične struje
- BAS EN 62271-102:2009 Visokonaponska razvodna i upravljačka postrojenja - Dio 102: Visokonaponski rastavljači i rastavljači uzemljenja naizmjenične struje
- BAS EN 62271-103:2013 Visokonaponska sklopna i upravljačka postrojenja - Dio 103: Sklopke nazivnog napona iznad 1 kV do i uključujući 52 kV
- BAS EN 62271-104:2010 Visokonaponska sklopna i upravljačka postrojenja – Dio 104: Sklopke naizmjenične struje za naznačene napone od 52 kV i više
- BAS EN 62271-107:2013 Visokonaponska sklopna i upravljačka postrojenja - Dio 107: Osigurač - prekidač naizmjenične struje za napone iznad 1 kV do i uključujući 52 kV
- BAS EN 62271-206:2012 Visokonaponska sklopna i upravljačka postrojenja - Dio 206: Sistemi za indicaciju prisustva napona za nazivne napone iznad 1 kV do i uključujući 52 kV
- BAS EN 60044-1, BAS EN 60044-2, BAS EN 61869-1,-2,-3,
- BAS EN 60664-1:2009: Koordinacija izolacije za opremu u niskonaponskim sistemima - Dio 1: Principi, zahtjevi i ispitivanja
- BAS EN 60255-1:2011: Električni releji - Dio 6: Mjerni releji i zaštitna oprema - Dio 1 Opšti zahtjevi
- BAS EN 60068-2-30:2011: Ispitivanje uticaja okoline - Dio 2-30: Ispitivanja - Ispitivanje Db: Povišena temperature i vlaga, ciklički (ciklus 12 h + 12 h)
- BAS EN 60255-5:2007: Električni releji - Dio 5: Koordinacija izolacije za mjerne releje i zaštitnu opremu - Zahtjevi i ispitivanja
- BAS EN 60255-22-1:2009: Mjerni releji i zaštitna oprema – Dio 22-1: Električna ispitivanja - Ispitivanje na smetnje od 1MHz
- BAS EN 60255-22-2:2009: Mjerni releji i zaštitna elektrostatičko pražnjenje • BAS EN 60255-22-3:2009: Mjerni releji i zaštitna oprema – Dio 22-3: Električna ispitivanja - Ispitivanja neosjetljivosti na elektromagnetna polja
- BAS EN 60255-22-4:2009: Mjerni releji i zaštitna oprema - Dio 22-4: Električna ispitivanja - Električni brzi tranzijenti sa ponavljanjem
- BAS EN 60255-11:2011: Mjerni releji i zaštitna oprema – Dio 11: Propadi napona, kratkotrajni prekidi, varijacije i ripl na ulazu pomoćnog napona napajanja
- BAS EN 60255-21-1:2009: Električni releji - Dio 21: Seizmička ispitivanja i ispitivanja na vibracije, potrese i udare mjernih releja i zaštitne opreme- Sekcija 1: Ispitivanja na vibracije (sinusoidalne)
- BAS EN 60255-21-2:2009: Električni releji - Dio 21: Seizmička ispitivanja i ispitivanja na vibracije, potrese i udare mjernih releja i zaštitne opreme- Sekcija 2: Ispitivanja na potrese i udare
- BAS EN 60255-21-3:2000: Električni releji - Dio 21: Seizmička ispitivanja i ispitivanja na vibracije, potrese i udare mjernih releja i zaštitne opreme - Sekcija 3: Seizmička ispitivanja
- BAS EN 60255-24:2009: Električni releji - Dio 24: Razmjena prolaznih podataka (COMTRADE) u energetske sistemima

**Uslovi za mjesto ugradnje/pogonski uslovi/ambijentalni uslovi**

Postrojenje mora biti predviđeno za unutarnju montažu i sljedeće klimatske uslove:

Opis	Zahtjevane karakteristike	Ponuđene karakteristike
Nadmorska visina	< 1000 m	
Temperatura okoline		
- Maksimum	40 °C	
- Minimum	-5 °C	
- Dnevni prosjek - maksimum	35 °C	
Relativna vlažnost		
- Maksimum	100 %	
- Minimum	25 %	
- Dnevni prosjek	90 %	
Izokeraunički nivo	75	
Seizmički uslovi		
- Horizontalno ubrzanje	0.3 g	
- Vertikalno ubrzanje	0.3 g	
Nazivni napon mreže	10 kV (20 kV)	/
Najviši dozvoljeni napon mreže	12 kV (24 kV)	/
Uzemljenje sistema (tretman uzemljenja neutralne tačke 10 kV i 20 kV mreže)	Izolovana / uzemljena preko niskooskog otpornika sa ograničenjem struje na 300 A	/

Nazivne vrijednosti opreme 24 kV postrojenja

Opis	Zahtjevane karakteristike	Ponuđene karakteristike (unijeti konkretnu vrijednost, gdje je moguće)
Nazivni napon	24 kV	
Nazivni podnosivi napon industrijske frekvencije (50 Hz/min)	50 kV rms	
Nazivni podnosivi atmosferski udarni napon (1,2/50µs)	125 kV peak	
Naziva kratkotrajna podnosiva struja: (3s)	25 kA	
Nazivna trenutna struja	63 kA	
Nazivna struja sabirnica *	2000 A	
Nazivna struja ćelije *	630 A – 2000 A Data za svaki traženi tip ćelija posebno u tabelarnim detaljima	/
Frekvencija sistema	50 Hz	
Uzemljenje sistema	Izolovana / uzemljena preko niskooskog otpornika	

* Napomena: Nazivne vrijednosti struja date su za temperaturu okoline od 40°C

Konstruktivni opis ćelija

Opšte

Svaka ćelija treba biti projektovana, proizvedena i ispitana u skladu sa važećim standardom BAS 62271-200 ili ekvivalentnom IEC standardu, metalom oklopljena i metalom pregrađena (*metal clad*, kategorija LSC 2B, PM) 24 kV, zrakom izolovana, sa tehničkim karakteristikama i dimenzijama kako je definisano u Tabelarnim tehničkim detaljima.

Odjeljci

Ćelija treba biti podijeljena u sljedeće odjeljke:

- Sabirnički odjeljak koji sadrži 3 jednofazne bakrene sabirnice i izolacijom pokriven spoj prema odjeljku prekidača za prekidačke ćelije, tj. prema odjeljku NMT u mjernim ćelijama, i izolacione provodne pregrade između susjednih ćelija
- Aparatni odjeljak (odjeljak prekidača u ćelijama sa prekidačim, odjeljak NMT u mjernim ćelijama)
- Odjeljak kablovskih završetaka koji, u zavisnosti od tipa ćelije, sadrži strujne transformatore, uzemljivač i priključke za priključenje kablova, i ostalu opremu,
- Niskonaponski (NN) odjeljak za smještaj pomoćne opreme.

Sabirnički odjeljak

Sabirnički odjeljak treba da se sastoji od bakarnih sabirnica na izolatorima ili provodnim izolatorima od kompozitnog izolacionog materijala. Spoj između sabirnica i odgovarajućih priključaka na prekidački odjeljak treba biti pokriven odgovarajućim izolacionim poklopcima/štitnicima.

Pristup sabirnicama treba biti moguć uklanjanjem gornje/bočne ploče koja je vijcima spojena na glavni okvir/ram ćelije. Uklonjivi bočni paneli trebaju omogućiti proširenje sabirnica bez teškoća.

Glavne sabirnice i spojevi na prekidače trebaju biti projektovani i izrađeni tako da podnesu zahtijevana termička i elektrodinamička naprezanja, uz definisane ambijentalne karakteristike.

Kablovski odjeljak

Odjeljak treba sadržavati sljedeće:

- Strujne transformatore,
- Rastavljač za uzemljenje, ručnog pogona sa prednje strane ćelije putem uklonjive poluge,
- Kapacitivni naponski djelitelj za svaku fazu za indikaciju napona
- Potrebni prostor i opremu za priključak potrebnog broja energetskih kablova (min. 2 po fazi za odvodne ćelije, min. 3 po fazi za transformatorske i spojne ćelije - maksimalan presjek kablova 400 mm²).

Pristup odjeljku treba biti moguć s prednje strane ćelije. Prihvatljivo je i drugačije konstrukciono rješenje ćelije, gdje kod kablovskog odjeljka ne postoje prednja vrata, nego je konstrukcija takva da je kablovski dio i s prednje i sa zadnje strane zaštićen pločama, pri čemu su sve ćelije s takvim konstrukcijskim rješenjem proizvedene i ispitane kao metalom oklopljena i metalom pregrađena postrojenja (*metal clad*, LSC 2B, PM) u skladu sa važećim standardom IEC 62271-200. I kod takvog rješenja pristup kablovskom odjeljku, odnosno opremi ugrađenoj u kablovski odjeljak, mora biti moguć sa prednje strane ćelije. Ponuđač uz ponudu treba dokumentovati način pristupa opremi unutar kablovskog odjeljka.

Ulaz kablova treba biti sa donje strane ćelija kroz isporučenu ploču od nemagnetizujućeg materijala sa uvodnicama u svrhu spriječavanja pristupa dijelovima pod naponom (tako da se onemogućí pristup sitnijih životinja u ćeliju).

Prekidački odjeljak

Ovaj odjeljak treba biti smješten na prednjem dijelu ćelije i treba imati:

- Izvlačivi dio („kasetu“) koji nosi prekidač i šest izolacionih komora provodnih izolatora koje podržavaju fiksne kontakte,
- Uzemljivački spoj izvlačivog dijela,
- Niskonaponsku utičnicu za spoj pomoćnih strujnih krugova prekidača. Utičnice za prekidače različitih nazivnih struja treba da su različite, tako da onemogućavaju spoj prekidača (odnosno njegovog niskonaponskog utikača) različite nazivne struje.

Prekidač treba da se može potpuno ukloniti iz ćelije nakon skidanja utikača pomoćnih krugova.

Prekidači istih karakteristika trebaju biti zamjenjivi bez demontaže bilo kojeg odjeljka.

Servisna kolica

Postrojenje treba biti opremljeno sa najmanje dvoje servisnih kolica za svaku širinu ćelije (npr. ukoliko postrojenje ima prekidačke ćelije širine i 800 mm i 1000 mm, treba biti opremljeno sa po dvoje kolica za svaku širinu), koja služe za izvlačenje prekidača i naponskih mjernih transformatora iz ćelija.

Kolica trebaju biti opremljena sa odgovarajućim brojem točkova koji omogućavaju kretanje i trebaju imati gornji poklopac od čeličnog lima.

NN odjeljak

Svaka SN ćelija treba imati NN odjeljak sa vratima na prednjoj strani i uklonjivu ploču sa uvodnicama sa donje strane za ulaz provodnika, kao i grijač upravljani higrostatom za neprekidan rad u cilju sprečavanja kondenzacije vlage. Takođe, treba imati prikladnu LED svjetiljku za osvjetljenje unutrašnjosti odjeljka, upravljanu tipkalom kojeg aktiviraju vrata, kao i utičnicu 230 V AC.

Svi pomoćni krugovi trebaju biti štice automatskim osiguračima (za motorni pogon prekidača, napajanje upravljačko zaštitnih uređaja, komandu, signalne ulaze) smještenim u ovaj odjeljak.

Na prednjim vratima svakog NN odjeljka treba biti:

- Ime i oznaka polja,
- Upravljačko-zaštitni uređaj,
- Indikator napona za svaku fazu.

Kompletno ožičenje treba biti urađeno do priključnih stezaljki (nazivnog napona najmanje 800 V) unutar NN odjeljka izvedeno sa izolovanim bakarnim provodnicima presjeka 1,5 mm² i 2,5 mm². Priključne stezaljke moraju zadovoljavati sve primjenjive BAS ili ekvivalentne IEC propise (BAS EN 60947-1:2009 Niskonaponska sklopna i upravljačka postrojenja - Dio 1: Opšta pravila, BAS EN 60947-7-1:2010 Niskonaponska sklopna i upravljačka postrojenja – Dio 7-1: Pomoćna oprema - Priključni blokovi za bakarne provodnike itd.). Svaka priključna stezaljka mora imati zamjenjivu i neizbrisivu oznaku. Stezaljke za mjerne krugove trebaju biti rastavno-ispitnog tipa. Najmanje 25 % dodatnih rezervnih stezaljki treba biti predviđeno. Tip i raspored stezaljki će biti odobren od strane Naručioca.

I izolacija provodnika i redne stezaljke moraju biti od materijala koji ne podržavaju gorenje.

Bakrena sabirnica za uzemljenje mora biti postavljena tako da omogući spajanje plaštova kablova.

Ožičenje između ćelija (blokade, signali, razvod mjernih napona, razvod pomoćnih napona) treba biti izvedeno fleksibilnim ožičenjem odgovarajućeg presjeka, sa konektorima koji se lako i nedvosmisleno spajaju na odgovarajuće blok-stezaljke.

Kućište

Osnovna konstrukcija ćelije treba biti proizvedena od čeličnih ploča debljine ne manje od 2 mm, presvučenih slojem Al-Zinc-a min. debljine 14 mikrona, koje ne zahtijevaju bilo kakav dalji tretman površine. Prednja vrata i bočne stranice trebaju biti proizvedene od normalnih čeličnih ploča i obojene sa svjetlo sivom bojom RAL 7035. Prednji i zadnji paneli svake ćelije trebaju biti sa ugraviranim pločicama koje označavaju naziv i funkciju ćelije. Ponuđač će ponuditi željezno podnožje odgovarajućeg profila sa sidrenim vijcima za fiksiranje i nivelisanje postrojenja na betonski pod.

Detaljna uputstva za montažu željeznog podnožja i tolerancije za postavljanje podnog okvira trebaju biti u montažnim uputstvima postrojenja i trebaju biti isporučene prije isporuke postrojenja.

Svaka ćelija mora imati stepen zaštite IP 4X/IP 2X (u skladu sa standardom BAS 62271-200:2009). Montaža opreme na prednju stranu ćelije na smije imati utjecaja na stupanj zaštite kućišta. Prozori moraju imati mehaničku otpornost najmanje jednaku mehaničkoj otpornosti kućišta.

Otpornost na unutrašnji luk

Svaka ćelija mora osiguravati odgovarajuće tehničko rješenje da ograniči trajanje unutrašnjeg luka do 100 ms sa selektivnošću zaštite, što znači da daje isključenje samo dijela ćelije koji je u kvaru (npr. zaklopke-klapne za svaki odjeljak sa mikroprekidačima koje otvara natpritisak usljed pojave luka tako da mikroprekidač daje nalog za isključenje prekidača koji može isključiti kvar, zaštita od luka na bazi optičkih senzora ili drugo dokazano tehničko rješenje).

Određeni dokaz u formi ispitnog izvještaja za potvrđivanje ponudjenog rješenja treba priložiti ponudi.

Tipkala za uklop i isklop moraju biti ugrađena na vratima svakog odjeljka prekidača omogućujući rukovanje prekidačem bez otvaranja vrata.

Ventilacijski kanali i zaklopke koje otvara nadpritisak uslijed kvara trebaju osigurati sigurnost operatera. Kućište treba biti izvedeno tako da nije moguć slučajni pad alata u odjeljke ćelije.

Sigurnost operatora u slučaju internog kvara

Interni kvar kao što je pojava luka prema zemlji, neuspješna operacija prekidanja, pojava luka duž izolacije i sl. ne smije imati nikakve posljedice za operatera koji stoji ispred, sa strane ili iza (gdje je to moguće) postrojenja, tj. postrojenje treba da ima klasifikaciju:

- AFLR za slobodnostojeće i

prema otpornosti na unutrašnji luk prema BAS 62271-200 ili ekvivalentnom IEC standardu.

Svi konstrukcijski zahvati trebaju biti poduzeti da se ovakvi rizici izbjegnu.

Odgovarajući uređaji za odušak moraju biti smješteni u svakom odjeljku. Korisnost ovih zahvata mora biti potvrđena testom na interni električni luk sa sljedećim minimalnim vrijednostima:

Sabirnički i prekidački odjeljci 25 kA - 1 s

Kablovski odjeljak 25 kA - 1 s

Podrazumijeva se da Ponuđač garantuje da je u postojeću prostoriju u koju će se vršiti ugradnja moguće ugraditi ponuđene ćelije i da prilikom eventualne pojave internog kvara praćenog lukom neće biti nikakve opasnosti niti posljedica za operatera koji rukuje opremom, a u slučaju ponude ćelije sa kanalom za odvođenje vrelih plinova da neće biti nikakve opasnosti niti posljedica ni za osobe koje se nalaze van pogonske zgrade u blizini mjesta ispuštanja vrućih plinova u atmosferu.

Ukoliko su u ponudi ćelije sa kanalom za odvođenje vrelih plinova (engl. "gas exhaust duct" ili "pressure relief duct"), obaveza Ponuđača je da u cijenu ponuđenih ćelija uračuna i kanal prilagođen konkretnoj pogonskoj zgradi, uključujući svu opremu potrebnu da se obezbijedi pouzdano i bezbjedno odvođenje vrelih plinova iz kanala van prostorije.

Uz ponudu Ponuđač je obavezan dostaviti tipsko ispitivanje - pražnjenje uslijed unutrašnjeg kvara ("arcing due to internal fault") u kome je nedvosmisleno navedeno da je ispitivanje obavljeno na ćelijama kakve su u ponudi, odnosno u varijanti sa kanalom za odvođenje vrelih gasova ili bez njega.

Uzemljenje

Ćelije moraju biti uzemljene preko odgovarajuće bakrene šine za uzemljenje koja se proteže cijelom dužinom postrojenja, i odgovarajuće je spojena na uzemljenje objekta u najmanje dvije tačke.

Bakarna šina za uzemljenje mora biti osigurana za cijelu dužinu svakog dijela postrojenja, sa svakom šinom za uzemljenje koja ima krajnji spoj na oba kraja, sa fleksibilnim bakarnim užetom za uzemljenje. Završeci uzemljenja, će biti spojeni na svakoj sekciji i svakom odjeljku, te će spojiti priključke za uzemljenje na šinu za uzemljenje.

Pokretni metalni dijelovi trebaju biti povezani na uzemljivački krug putem kliznog kontakta.

Prekidači

Prekidači trebaju biti vakuumski i ugrađeni na izvlačivi dio.

Svaki prekidač treba biti opremljen sa opružnim pogonskim mehanizmom. Mehanizam mora biti električno navijan preko mehaničkog prijenosa, a putem 220 V DC motora. U slučaju nužde, mora biti moguće naviti opruge ručnom polugom. Mehanizam mora raditi korektno između 85 % i 110 % nazivnog napona napajanja.

Nakon gubitka napajanja, opruge pogonskog mehanizma moraju biti sposobne izvesti sekvencu OFF-ON-OFF (isključenje-uključenje-isključenje) sa nazivnim vrijednostima.

Svi prekidači trebaju biti zaštićeni od slučajnog uklopa ili isklopa. Prekidači trebaju biti opremljeni zaštitom od pumpanja, i moraju moći izvršiti najmanje 50 prekidanja nazivne vrijednosti struje kratkog spoja bez održavanja.

Prekidač ili ćelija treba biti opremljena sa:

- Mehaničkom indikacijom koja pokazuje položaj prekidača,
- Mehaničkom indikacijom koja pokazuje stanje navijenosti opruge,
- Vizualni indikator za položaj prekidača,
- Brojač operacija,
- Jedan svitak za uklop i dva za isklop,
- Poluga za ručno navijanje.

Maksimalno prekidno vrijeme prekidača je 60 ms.

Uzemljivač - Noževi za uzemljenje

Svaka odvodna ćelija mora imati trole polne noževe za uzemljenje. Uzemljivač sabirnica će biti smješten u mjernu ćeliju, u skladu sa Tabelarnim tehničkim detaljima. Nazivna kratkotrajna podnosiva struja 3 s treba biti 25 kA za 24 kV postrojenje.

Upravljanje uzemljivačima treba biti ručno. Pogonski mehanizam uzemljivača treba biti sa oprugom, brzi tip.

Uzemljivački uređaj mora biti potpuno i sigurno blokiran za sprečavanje slučajnog uklopa. Ovo podrazumijeva da uzemljenje može biti uključeno samo u slučaju da je prekidač u izvučenom položaju, uz mogućnost zaključavanja lokotom.

Uzemljivač treba imati mehaničku blokadu sa prekidačem, tako da nije moguće upravljati uzemljivačem dok prekidač nije izvučen.

Mjerna ćelija

Tri naponska mjerna transformatora opremljena sa osiguračima trebaju biti ugrađena na izvlačivi dio.

Osigurači trebaju imati vizualni indikator koji pokazuje proradu osigurača. Dimenzije osigurača moraju biti u skladu sa odgovarajućim BAS ili ekvivalentnim IEC standardima.

Sekundarni krugovi NMT-a trebaju biti zaštićeni automatskim osiguračima (MCB).

U mjernoj ćeliji će biti ugrađen uzemljivač za uzemljenje sabirnica.

Mjerni transformatori

Mjerni transformatori trebaju biti suhi tip, sa nazivnim vrijednostima i prenosnim omjerima kako se traži. Svi mjerni transformatori moraju biti pogodni za neprestani rad za 20 % preopterećenja pod uslovima ambijenta na terenu i za rad po svim nazivnim i uslovima kvara.

Tip konstrukcije i izolacije, kao i klasa tačnosti i opterećenja trebaju odgovarati najnovijim verzijama standarda BAS 60044-1 i -2 ili ekvivalentnim IEC 60044-1 i -2, odnosno BAS EN 61869-1,-2,-3, i zadovoljiti zahtjeve odgovarajućeg postrojenja i postojeće mreže.

Priključne stezaljke za povezivanje strujnog kruga strujnih i naponskih transformatora moraju biti ispitno rastavnog tipa. Sva ožičenja svakog mjernog transformatora trebaju ići do priključnih stezaljki u NN odjeljku.

Strujni transformatori ne smiju biti ugrađeni na kolica prekidača jer isti taj prekidač se može koristiti na različitim poljima.

Nazivna snaga SMT i NMT treba biti prikladna ulaznoj snazi mjernih i zaštitnih instrumenata.

Svi mjerni transformatori moraju biti opremljeni sa oznakom koja identifikira tip, omjer, klasu, izlaznu snagu (u slučaju sekundarno prespojivih transformatora za svaki spoj posebno) i serijski broj.

Obuhvatni SMT koji se traži za potrebe zemljospojne zaštite treba da je sa najmanje dva prenosna odnosa, koji se biraju izborom odgovarajućeg otcjepa.

Ponudač uz ponudu treba dostaviti izjavu da će u slučaju izbora dostaviti Certifikat o odobrenju tipa ("Službeni glasnik BiH" br. 67 od 28.08.2012. godine, Naredba o mjerilima u zakonskom mjeriteljstvu i rokovima verifikacije Član 1.(3)) i o svom trošku obaviti prvu verifikaciju mjerila ("Službeni glasnik BiH" br. 67 od 28.08.2012. godine, Naredba o mjerilima u zakonskom mjeriteljstvu i rokovima verifikacije Član 2. (1) a);

Blokade

Sljedeće blokade moraju biti izvedene:

- 1 Nemogućnost izvlačenja i uvlačenja pokretnog dijela kada je prekidač uključen,
- 2 Nemogućnost uključivanja (lokalno ili daljinski) prekidača ako pokretni dio nije u radnom (uvučenom) ili test (izvučenom) položaju, odnosno kada je prekidač u međupoložaju
- 3 Nemogućnost uvlačenja prekidača kada utičnica pomoćnih krugova nije spojena,
- 4 Nemogućnost potpunog uklanjanja pokretnog dijela kada je utičnica pomoćnih krugova spojena,
- 5 Nemogućnost uključivanja uzemljenja kada pokretni dio nije u test položaju,
- 6 Nemogućnost uključivanja uzemljivača u slučaju prisustva napona na kablovskim završecima.
- 7 Nemogućnost uvlačenja pokretnog dijela kada je uzemljivač uključen.
- 8 Nemogućnost uključivanja uzemljenja sabirnica kada je pokretni dio svih ćelija odgovarajuće sekcije uključujući i ćeliju za podužno rastavljanje nije u test položaju,
- 9 Nemogućnost uvlačenja pokretnog dijela svih ćelija odgovarajuće sekcije uključujući i ćeliju za podužno rastavljanje kada odgovarajući uzemljivač nije u položaju isključeno.

Dodatno gore navedenim blokadama, sljedeće blokade se zahtijevaju za 24 kV postrojenje:

- 3.1. Nemogućnost mijenjanja prekidača koji imaju različitu nazivnu struju.
- 3.2. Otvaranje vrata prekidačkog odjeljka, ako prekidač nije u test položaju.
- 3.3. Uvlačenje prekidača ako su vrata odjeljka otvorena.
- 3.4. Kod ćelija kod kojih se kablovski odjeljak ima vrata sa prednje strane, vrata kablovskog odjeljka ne mogu biti otvorena, ako uzemljivač nije u položaju uključeno, a uzemljivač ne može biti isključen dok vrata kablovskog odjeljka nisu zatvorena. Kod ćelija gdje kod kablovskog odjeljka ne postoje prednja vrata, već je kablovski dio i s prednje i sa zadnje strane zaštićen pločama, pristup ovim pločama mora biti onemogućen ukoliko ćelija nije uzemljena.

Pomoćni kontakti

Za pokazivanje stanja, aparati se moraju opremiti pomoćnim kontaktima prema sljedećoj listi:

Prekidač	8 NO (normalno otvoren) i 8 NC (normalno zatvoren)
Uzemljivač	2 NO i 2 NC

Svi pomoćni kontakti trebaju biti ožičeni do stezaljki u NN odjeljku.

Svi pomoćni kontakti i krugovi trebaju biti sposobni da prenesu struju od najmanje 10 A DC, bez prelaženja dopuštenog porasta temperature kako je navedeno u primjenljivim BAS ili ekvivalentnim IEC standardima. Pomoćni kontakti trebaju biti sposobni da prekidaju struju od 2 A sa induktivnim opterećenjem $\tau = 30$ ms.

Pomoćno napajanje

Pomoćno DC napajanje za sve upravljačke, alarmne i signalne funkcije, uključujući isklon i uklop, treba biti 220 V DC.

Motri za navijanje opruge trebaju biti odgovarajući za napon 220 V DC i moraju ispravno raditi između 85 % i 110 % nazivnog napona. Pomoćno AC napajanje treba biti 230 V AC, 50 Hz.

Ispitivanja**Tipska ispitivanja**

Ponudač je obavezan da uz ponudu dostavi protokole o provedenim tipskim ispitivanjima za SN čelije istog tipa i identičnih karakteristika kao SN čelije koje su predmet ponude, ne starije od 10 godina. Tipska ispitivanja treba da su izvršena u skladu sa zahtjevima važećih izdanja standarda BAS 62271-200 i BAS 62271-1 ili ekvivalentnim IEC 62271-200 i IEC 62271-1. Ukoliko nije došlo do izmjene u relevantnom važećem standardu i ukoliko nije došlo do modifikacije ili izmjene u konstrukciji opreme, što je potrebno da se navede u Izjavi koju će Dobavljač dostaviti uz izvještaj o tipskom ispitivanju, biće prihvaćeni i izvještaji o tipskim ispitivanjima stariji od deset (10) godina.

Protokoli tipskih ispitivanja trebaju biti izdati od strane ISO/IEC 17025 akreditovane laboratorije. Akreditacija laboratorije treba biti izdata od strane nacionalne akreditacijske kuće (dokaz o akreditaciji se dostavlja uz izvještaj o provedenim ispitivanjima, a ugovorni organ zadržava pravo provjere podataka).

Ponuda treba sadržavati i zbirni tabelarni pregled koji će za ponudeno SN postrojenje koje je predmet tipskog ispitivanja sadržavati minimalno sljedeće podatke:

- vrsta provedenog tipskog ispitivanja (sa pozivom na stavku standarda),
- tip SN postrojenja/vrsta (fabrička oznaka tipa) i serijski broj ispitane SN čelije,
- broj crteža i ostale prateće dokumente koji omogućavaju nedvosmisleno identifikaciju ispitivane opreme
- datum ispitivanja i datum izadavanja protokola,
- broj protokola, naziv laboratorije koja je provela ispitivanje i kvalifikaciju
- uspješnosti provedenog testa.

U skladu sa zahtjevima standarda BAS/IEC 62271-200, potrebno je dostaviti protokole za sva obavezna tipska ispitivanja („mandatory type tests“) i sva primjenjiva obavezna ispitivanja („mandatory where applicable“), a najmanje sljedeća:

- dielektrična ispitivanja opreme (*insulation level of the equipment*) u skladu sa tačkom 6.2 standarda;
- ispitivanje porasta temperature (*temperature rise*) u skladu sa tačkom 6.5;
- mjerenje otpora glavnog strujnog kruga (*measurement of the resistance of circuits*) u skladu sa tačkom 6.4;
- provjera krugova uzemljenja (*tests to prove the capability of the main and earthing circuits to be subjected....*)
- kratkospojna ispitivanja (*rated peak and the rated short-time withstand currents*) u skladu sa tačkom 6.6;
- provjera uklopne i isklonpne moći sklopnog uređaja (*tests to prove the making and breaking capacity of the included switching devices*) u skladu sa tačkom 6.101;
- provjera funkcionalnosti sklopnog uređaja i uklonjivih dijelova (*tests to prove the satisfactory operation of the included switching devices and removable parts*) u skladu sa tačkom 6.102;
- određivanje IP koda (*tests to verify the IP protection code*) u skladu sa tačkom 6.7.1;
- ispitivanje pomoćnih i upravljačkih krugova (*tests to verify auxiliary and control circuits*) u skladu sa tačkom 6.10;
- ispitivanje podnosivosti na unutrašnji luk – IAC klasifikacije (*tests to assess the effects of arcing due to an internal arc fault (for switchgear and controlgear classification IAC)*) (tačka 6.106, aneks AA);
- ispitivanje radio smetnji (tačka 6.3)
- ispitivanje elektromagnetske kompatibilnosti (*electromagnetic compatibility tests (EMC)*) (tačka 6.9);

Rutinska ispitivanja

Ćelije trebaju biti potpuno montirane, ožičene, podešene i ispitane u tvornici. Nakon montiranja, ćelije će biti testirane za rad pod simuliranim uslovima kako bi se uvjerali u pravilno funkcioniranje opreme, uključujući blokade kako je ranije navedeno, i ispravnost ožičenja.

Rutinski testovi će biti napravljeni na svakoj ćeliji u skladu sa zahtjevima važećih izdanja standarda BAS 62271-200 ili ekvivalentnom IEC 62271-200.

Fabričko prijemno ispitivanje

Predstavnici Naručilaca će prisustvovati fabričkom prijemnom ispitivanju (dio ponovljenih rutinskih ispitivanja) SN ćelija (FAT) o svom trošku (putovanje i smještaj). Formalni poziv za prisustvo ispitivanju, uključujući predloženi popis testova i ispitnih procedura moraju se dobiti najmanje tri sedmice prije početka tvorničkih ispitivanja. Popis testova i ispitnih procedura su predmet odobrenja Naručilaca.

Montaža, ispitivanje na mjestu ugradnje i puštanje u rad

Montaža, ispitivanje na mjestu ugradnje i puštanje u rad 24 kV ćelija predstavlja obavezu Dobavljača.

Puštanje u rad SN ćelija će se vršiti pod nadzorom jednog ili više specijalista iz fabrike proizvođača ili od strane proizvođača sertifikovanih predstavnika Dobavljača, koji imaju obavezu supervizije nad montažom SN postrojenja. Na osnovu izvještaja o superviziji nad montažom SN postrojenja i protokola o provedenim ispitivanjima predmetnog postrojenja na licu mjesta, predstavnik Dobavljača će sačiniti Zapisnik kojim konstatuje da je SN postrojenje spremno za puštanje pod napon i dati odobrenje za puštanje pod napon SN ćelija. Obaveza Dobavljača je da u toku montaže SN postrojenja uradi obuku dežurnih elektricara na objektu (mjestu ugradnje SN postrojenja) za manipulaciju i održavanje montiranog postrojenja.

Garantni period koji proizvođač daje za isporučeno SN postrojenje ne smije biti kraći od 36 mjeseci od trenutka puštanja postrojenja u pogon.

Tehnička dokumentacija – nacrti i publikacije

Dokumentacija koja se dostavlja sa ponudom

Ponudač u okviru ponude treba da dostavi minimalno sljedeću tehničku dokumentaciju:

1. Jednopolne šeme sa naznačenim tipom i tehničkim karakteristikama postrojenja - ćelija i konkretne opreme koja je predmet ponude
2. Preliminarne crteže prednjeg izgleda i tlocrta postrojenja sa naznačenim dimenzijama pojedinih ćelija, dimenzijama sekcija i cijelog postrojenja, kao i minimalnim udaljenostima od zidova, plafona, između redova ćelija i sl.
3. Preliminarne crteže otvora u podu/temelju i detalja nosivih šina i sistema za pričvršćenje ćelija za nosive šine, odnosno pod
4. Preliminarne crteže svakog pojedinačnog ponuđenog tipa ćelije sa prikazom glavnih komponenti i odjeljaka sa naznačenim dimenzijama i težinom svake ćelije
5. Blok-šeme sekundarnih krugova (sa ponuđenim zaštitno-upravljačkim uređajem)
6. Blok-šemu sistema upravljanja (sa ponuđenim zaštitno-upravljačkim uređajem i uklapanjem u postojeći sistem staničnog /ili daljinskog upravljanja, za stavke gdje je to traženo)
7. Planove i uputstva za montažu i održavanje
8. Izvještaje o tipskim ispitivanjima (kako je to definisano)
9. Preporučeni spisak rezervnih dijelova

Prihvatljivo je da se navedena dokumentacija za potrebe ocjene ponuda dostavi na engleskom jeziku bez prevoda, a u slučaju dodjele ugovora Ponudač, odnosno Dobavljač, je u obavezi da dostavi navedenu dokumentaciju i na jednom od službenih jezika u BiH najkasnije uz isporuku opreme.

Dokumentacija koja se dostavlja po ugovaranju

Za svaki dio opreme Dobavljač će Naručiocu poslati na jednom od službenih jezika u BiH najkasnije u roku 20 dana od potpisivanja ugovora, a prije početka proizvodnje, na odobrenje, dvije printane kopije i jedna u elektronskom formatu, sljedećih dokumenata:

1. Nacrte glavnih komponenti
2. Nacrte komponenti i detalje
3. Planove i uputstva za montažu i održavanje
4. Dimenzijske montažne nacрте
5. Šeme djelovanja i vezivanja sekundarnih krugova

Prije početka proizvodnje Dobavljač će poslati na pregled i odobrenje Naručiocu detaljne nacрте, popraćene proračunima kako bi se pokazala adekvatnost nacрта. Dobavljač će poslati na pregled i odobrenje konstrukcijske i montažne nacрте, kompletne šeme ožičenja za svu električnu opremu, shematske dijagrame koji pokazuju sve

veze za kompletan posao, nacрте postavljаnja i podešavanja te ostale nacрте prema zahtjevu Naručioca da bi se pokazalo da su svi dijelovi opreme u skladu sa zahtjevima Tehničkih specifikacija. Dokumentacija koju Dobavljač podnosi na pregled i odobrenje mora imati jasnu oznaku „Za odobrenje“.

U roku od 15 dana od datuma prijema, Naručilac će vratiti kopiju dokumentacije Dobavljaču sa sljedećim oznakama i/ili komentarima:

“Odobreno”. U ovom slučaju Dobavljač će odmah početi proizvodnju robe.

“Odobreno s primjedbama”. U ovom slučaju Dobavljač će odmah početi proizvodnju robe u skladu sa primjedbama Naručioca, i ispraviti će nacрте u skladu s tim. Dobavljač će onda poslati Naručiocu 4 primjerka za konačno odobrenje.

“Treba revidovati”. U ovom slučaju Dobavljač će odmah početi traženo revidovanje, ali je zabranjeno da se nastavi sa proizvodnjom. Međutim, Dobavljaču je dozvoljeno da nabavi sve standardne komponente (sastavne dijelove), na koje neće uticati konačna revizija. U roku od deset (10) dana od prijema revidovane dokumentacije, Dobavljač će ponovo poslati Naručiocu korigovane dokumente na odobrenje.

Nakon odobrenja, dvije printane kopije i jedna u elektronskom formatu svih dokumenata sa oznakom „Odobreno“ dostavljaju se Naručiocu.

Sva zahtjevana dokumentacija treba biti dostavljena u sjedište Operativnog područja Sarajevo (na protokol) na odobrenje. Dokumentaciju treba dostaviti u štampanom (hard copy) i digitalnom (za pregled i odobrenje u zaštićenom (pdf) formatu, a nakon odobrenja i u pdf i u editabilnom (.dwg ili .dxf) formatu i treba biti na jednom od službenih jezika u BiH.

Softver koji će Dobavljač koristiti za nacрте i dokumenata, biće dogovoren sa Naručiocem.

Svi nacрти moraju biti urađeni u skladu s BAS ili odgovarajućim IEC standardima i nosiće sljedeći naslov u naslovnom bloku:

Elektroprenos BiH a.d. BANJA LUKA

OP Sarajevo

Stavka (ime TS, ime i tip stavke)

Ukoliko proizvodnja počne prije odobrenja tehničke dokumentacije, trošak odbijenih ćelija je o trošku Dobavljača. Odobrenje nacрта i dokumenata od strane Naručioca, neće osloboditi Dobavljača bilo kakve odgovornosti za izvršenje ovog Ugovora. Ovjera tehničke dokumentacije je potvrda u smislu njene kompletnosti i ne predstavlja saglasnost Naručioca za eventualna loša tehnička rješenja.

Uputstva za rad i održavanje

Četiri (4) kopija uputstva na jednom od službenih jezika u BiH trebaju biti dostavljene. Uputstva moraju biti detaljna koliko je potrebno kako bi omogućile montažu, rastavljanje, održavanje i prilagođavanje opreme i njihovih dijelova (komponenti). Uputstva će uključiti najmanje sljedeće dijelove :

- Opšti opis opreme
- Uputstva za rad
- Ugradnja i uputstva za ispitivanje
- Učestalost i procedure za redovne preglede i preventivno održavanje
- Učestalost i procedure za vanredne i programske inspekcije
- Popis svih nacрта i dokumenata koje je pripremio Dobavljač

Dokumentacija koja se dostavlja sa opremom

Detaljni nacрти: Za svaki dio opreme Dobavljač će četiri kopije sljedećih dokumenata:

1. Nacрте glavnih komponenti – izvedeno stanje
2. Nacрте komponenti i detalje – izvedeno stanje
3. Planove i uputstva za montažu i održavanje
4. Dimenzijske montažne nacрте
5. Šeme djelovanja i vezivanja sekundarnih krugova
6. Konfiguracione fajlove zaštitno-upravljačkih uređaja

Dokumentaciju treba dostaviti u štampanom (hard copy) i digitalnom (u zaštićenom (pdf) i u editabilnom (.dwg ili .dxf)) formatu i treba biti na jednom od službenih jezika u BiH.

Potpis i pečat Ponuđača _____

D.4 OPREMA 123 kV i 12(24) kV ZA PRIKLJUČENJE TRANSFORMATORA T1 i T2
D.4.1. ODVODNICI PRENAPONA ZA MREŽU 123 kV i 12 kV

1.1. – 110 kV metal oksidni odvodnik prenapona za vanjsku montažu		6 kom
Tehničke karakteristike	Zahtijevane karakteristike	Ponuđene karakteristike
1. Proizvođač	-	
2. Tip	-	
3. Izvedba	metalni oksid	
4. Standard	IEC 60099-4:2006 IEC 60099-5:2013	
5. Mjesto ugradnje:	faza-zemlja	
6. Nazivni napon mreže/maksimalni napon mreže	110 / 123 kV	
7. Izolacioni nivo opreme koja se štiti LIWL	550 kV	
8. Koeficijent zaštite $K_p=LIWL/U_{res}$	≥ 1.25	
9. Amplituda privremenog prenapona (TOV) u vremenu od 1 sec.	104.5 kV	
10. Nazivni napon (U_r)	odabrati u skladu sa "Pojašnjenjem odabira U_r i U_c od strane Naručioča"	
11. Stalni radni napon (U_c)		
12. Nazivna frekvencija	50 Hz	
13. Nazivna struja pražnjenja	10 kA	
14. Klasa odvodnika po IEC Cl. 8.5.5	klasa 2	
15. Energetska sposobnost (jedan impuls)	≥ 3.8 kJ/kV U_r	
16. Podnosiva struja pražnjenja, dugotrajna struja odvođenja 2000 μ s	≥ 500 A	
17. Podnosiva struja pražnjenja, visoka struja 4/10 μ s	100 kA vršno	
18. Sposobnost oslobađanja pritiska	≥ 40 kA	
19. Mehanička snaga:		
19.1. Maksimalni dozvoljeni momenat savijanja	≥ 1000 Nm	
19.2. Dinamički momenat savijanja	≥ 1500 Nm	
20. Kućište	polimer	
21. VN priključak	ravni priključak prilagođen za Al priključnu stezaljku	
22. Zaštita od korozije (čelični dijelovi)	vruća galvanizacija > 100 μ m debljine	
23. Opremljen je sa brojačem prorade	da	
24. Izolaciono postolje za odvodnik	da	
25. Klimatski uvjeti		
25.1. Temperatura okoline	od - 40°C do 40°C	
25.2. Maksimalna brzina vjetra	34 m/s	
25.3. Nadmorska visina	≤ 1000 m	
26. Način montaže	vertikalno	
27. Step en zagađenja	veliko	
28. Minimalna klizna staza (U_m)	≥ 25 mm/kV	

Napomena: Zvezdište mreže 110 kV direktno uzemljeno.

Napomena: Ponuđač je obavezan u potpunosti popuniti svaku stavku ovih tehničkih specifikacija, u suprotnom, ponuda će biti odbijena kao nekompletna. U koloni „ponuđene karakteristike” upisivati oznake brojeva ili potvrdu „zahtjevanih karakteristika” sa DA ili odgovarajući tekst.

Potpis i pečat Ponuđača _____



1.2. – 110 kV metal oksidni odvodnik prenapona za vanjsku montažu		1 kom
Tehničke karakteristike	Zahtijevane karakteristike	Ponudene karakteristike
1. Proizvođač	-	
2. Tip	-	
3. Izvedba	metalni oksid	
4. Standard	IEC 60099-4:2006 IEC 60099-5:2013	
5. Mjesto ugradnje:	zvjezdište-zemlja	
6. Nazivni napon mreže/maksimalni napon mreže	110 / 123 kV	
7. Izolacioni nivo opreme koja se štiti LIWL	550 kV	
8. Koeficijent zaštite $K_p=LIWL/Ures$	≥ 1.25	
9. Amplituda privremenog prenapona (TOV) u vremenu od 2 sec.	61.5 kV	
10. Nazivni napon (U_r)	odabrati u skladu sa "Pojašnjenjem odabira U_r i U_c od strane Naručioća"	
11. Stalni radni napon (U_c)		
12. Nazivna frekvencija	50 Hz	
13. Nazivna struja pražnjenja	10 kA	
14. Klasa odvodnika po IEC Cl. 8.5.5	klasa 2	
15. Energetska sposobnost (dva impulsa)	$\geq 3,8 \text{ kJ/kV } U_r$	
16. Podnosiva struja pražnjenja, dugotrajna struja odvođenja 2000 μs	$\geq 500 \text{ A}$	
17. Podnosiva struja pražnjenja, visoka struja 4/10 μs	100 kA vršno	
18. Sposobnost oslobađanja pritiska	$\geq 40 \text{ kA}$	
19. Mehanička snaga:		
19.1. Maksimalni dozvoljeni momenat savijanja	$\geq 1000 \text{ Nm}$	
19.2. Dinamički momenat savijanja	$\geq 1600 \text{ Nm}$	
20. Kućište	polimer	
21. VN priključak	ravni priključak prilagođen za Al priključnu stezaljku	
22. Zaštita od korozije (čelični dijelovi)	vruća galvanizacija > 100 μm debljine	
23. Opremljen je sa brojačem prorade	da	
24. Izolaciono postolje za odvodnik	da	
25. Klimatski uvjeti		
25.1. Temperatura okoline	od - 40°C do 40°C	
25.2. Maksimalna brzina vjetra	34 m/s	
25.3. Nadmorska visina	$\leq 1000 \text{ m}$	
26. Način montaže	vertikalno	
27. Step en zagađenja	veliko	
28. Minimalna klizna staza (U_m)	25 mm/kV	

Napomena: Zvjezdište mreže 110 kV direktno uzemljeno.

Napomena: Ponuđač je obavezan u potpunosti popuniti svaku stavku ovih tehničkih specifikacija, u suprotnom, ponuda će biti odbijena kao nekompletna. U koloni „ponudene karakteristike” upisivati oznake brojeva ili potvrdu „zahtjevanih karakteristika” sa DA ili odgovarajući tekst.

Potpis i pečat Ponuđača _____

1.3. – 10 kV metal oksidni odvodnik prenapona za vanjsku montažu		6 kom
Tehničke karakteristike	Zahtijevane karakteristike	Ponudene karakteristike
1. Proizvođač	-	
2. Tip	-	
3. Izvedba	metalni oksid	
4. Standard	IEC 60099-4:2006 IEC 60099-5:2013	
5. Mjesto ugradnje	faza-zemlja	
6. Nazivni napon mreže/maksimalni napon mreže	10/12 kV	
7. Izolacioni nivo opreme koja se štiti LIWL	75 kV	
8. Koeficijent zaštite $K_p=LIWL/U_{res}$	≥ 1.25	
9. Amplituda privremenog prenapona (TOV) u vremenu od 2 h.	12.6 kV	
10. Nazivni napon (U_r)	odabrati u skladu sa "Pojašnjenjem odabira U_r i U_c od strane Naručioća"	
11. Stalni radni napon (U_c)		
12. Nazivna frekvencija	50 Hz	
13. Nazivna struja pražnjenja	10 kA	
14. Klasa odvodnika po IEC Cl. 8.5.5	klasa 2	
15. Energetska sposobnost (jednog impulsa)	≥ 2.7 kJ/kV U_r	
16. Podnosiva struja pražnjenja, dugotrajna struja odvođenja 2000 μ s	≥ 300 A	
17. Podnosiva struja pražnjenja, visoka struja 4/10 μ s	100 kA vršno	
18. Sposobnost oslobađanja pritiska	≥ 20 kA	
19. Mehanička snaga:		
19.1. Maksimalni dozvoljeni momenat savijanja	≥ 200 Nm	
19.2. Dinamički momenat savijanja	≥ 300 Nm	
20. Kućište	polimer	
21. Zaštita od korozije (čelični dijelovi)	vruća galvanizacija > 100 μ m debljine	
22. Klimatski uvjeti		
22.1. Temperatura okoline	od - 40°C do 40°C	
22.2. Maksimalna brzina vjetrova	34 m/s	
22.3. Nadmorska visina	≤ 1000 m	
23. Step en zagađenja	veliko	
24. Minimalna klizna staza (U_m)	25 mm/kV	
Napomena: Zvjezdište mreže 10 kV izolovano/uzemljeno preko niskoosmog otpornika;		

Napomena: Ponuđač je obavezan u potpunosti popuniti svaku stavku ovih tehničkih specifikacija, u suprotnom, ponuda će biti odbijena kao nekompletna. U koloni „ponuđene karakteristike” upisivati oznake brojeva ili potvrdu „zahtjevanih karakteristika” sa DA ili odgovarajući tekst.

Potpis i pečat Ponuđača _____

1.4. – 12 kV metal oksidni odvodnik prenapona za vanjsku montažu		2 kom
Tehničke karakteristike	Zahtijevane karakteristike	Ponudene karakteristike
1. Proizvođač	-	
2. Tip	-	
3. Izvedba	metalni oksid	
4. Standard	IEC 60099-4:2006 IEC 60099-5:2013	
5. Mjesto ugradnje	zvjezdište-zemlja	
6. Nazivni napon mreže/maksimalni napon mreže	10/12 kV	
7. Izolacioni nivo opreme koja se štiti LIWL	75 kV	
8. Koeficijent zaštite $K_p=LIWL/U_{res}$	≥ 1.25	
9. Amplituda privremenog prenapona (TOV) u vremenu od 2 h.	7 kV	
10. Nazivni napon (U_r)	odabrati u skladu sa "Pojašnjenjem odabira U_r i U_c od strane Naručioca"	
11. Stalni radni napon (U_c)		
12. Nazivna frekvencija	50 Hz	
13. Nazivna struja pražnjenja	10 kA	
14. Klasa odvodnika po IEC Cl. 8.5.5	klasa 2	
15. Energetska sposobnost (jednog impulsa)	$\geq 2,7$ kJ/kV U_r	
16. Podnosiva struja pražnjenja, dugotrajna struja odvođenja 2000 μ s	≥ 300 A	
17. Podnosiva struja pražnjenja, visoka struja 4/10 μ s	100 kA vršno	
18. Sposobnost oslobađanja pritiska	≥ 20 kA	
19. Mehanička snaga:		
19.1. Maksimalni dozvoljeni momenat savijanja	≥ 200 Nm	
19.2. Dinamički momenat savijanja	≥ 300 Nm	
20. Kućište	polimer	
21. Zaštita od korozije (čelični dijelovi)	vruća galvanizacija > 100 μ m debljine	
22. Klimatski uvjeti		
22.1. Temperatura okoline	od - 40°C do 40°C	
22.2. Maksimalna brzina vjetrova	34 m/s	
22.3. Nadmorska visina	≤ 1000 m	
23. Step en zagađenja	veliko	
24. Minimalna klizna staza (U_m)	25 mm/kV	
Napomena: Zvjezdište mreže 20 kV izolovano/uzemljeno preko niskoomskog otpornika;		

Napomena: Ponuđač je obavezan u potpunosti popuniti svaku stavku ovih tehničkih specifikacija, u suprotnom, ponuda će biti odbijena kao nekompletna. U koloni „ponudene karakteristike” upisivati oznake brojeva ili potvrdu „zahtjevanih karakteristika” sa DA ili odgovarajući tekst.

Potpis i pečat Ponuđača _____

Opšti tehnički zahtjevi

Usklađenost sa važećim standardima

Metal oksidni odvodnici prenapona i komponente moraju biti u skladu sa važećim IEC standardima, standardima Međunarodne organizacije za standardizaciju (ISO) i sa zahtjevima iz tehničkih specifikacija. Ponuđač uz ponudu mora priložiti dokument sa navedenim standardima u skladu sa kojima će biti proizvedeni metal oksidni odvodnici prenapona i komponente.

Dizajn

Izvedba odvodnika prenapona treba omogućiti jednostavnu montažu, vizuelni pregled aparata, čišćenje, održavanje i mogućnost ispitivanja na licu mjesta.

Odvodnici prenapona trebaju biti dizajnirani i konstruisani tako da omogućavaju siguran i pouzdan rad u pogonskim i klimatskim uvjetima koji su definirani u okviru tehničkih specifikacija.

Svi materijali i komponente korišteni u proizvodnji odvodnika prenapona trebaju biti novi, kompatibilni jedni sa drugima, najbolje kvalitete i da omoguće pogon u očekivanim uvjetima i osiguraju dugu i sigurnu eksploataciju. Sva oprema treba biti proizvedena prema standardnim metričnim jedinicama.

Odvodnici prenapona u eksploataciji trebaju pružiti maksimalnu sigurnost za pogonsko osoblje kako u normalnim pogonskim uvjetima tako i u uvjetima kvara.

Uz bazu odvodnika će biti obezbjeđen priključak za uzemljenje, klema od nehrđajućeg čelika predviđena za priključenje provodnika od bakra do 120 mm².

Brojač prorade treba biti: - elektromehanički brojač za stavke 1.1. i 1.2.;

Ponuđač će dati kompletan tehnički opis brojača, kataloge, uputstva za upotrebu i analizu podataka.

Natpisna ploča

Svaki odvodnik će imati natpisnu ploču od nehrđajućeg čelika ili nekog drugog odobrenog antikoroziivnog materijala. Natpisna ploča će biti na vidnom mjestu. Natpisi će biti ugravirani i neće se izbrisati vremenom. Natpisi će biti na jednom od službenih jezika u BiH i odobravaće ih predstavnik Naručioca. Natpisne ploče će sadržati sve informacije navedene u relevantnoj IEC publikaciji.

Dokumentacija koja se podnosi zajedno sa ponudom

- Popunjene Tabele tehničke specifikacije, Opšte tehničke zahtjeve i Obim isporuke – sve potpisano i ovjereno;
- Mjerne skice: ponuđenog tipa odvodnika prenapona, natpisne tablice i brojača prorade;
- Kataloška dokumentacija za ponuđeni tip odvodnika prenapona;
- Karakteristika privremenog prenapona u funkciji vremena trajanja prenapona (TOV/U_r ili TOV/U_c u funkciji vremena trajanja prenapona t_{TOV});
- Kriterij za procjenu stanja odvodnika prenapona u zavisnosti od otporne komponente struje curenja;
- Ispitne metode na mjestu ugradnje preporučene od proizvođača;
- Tabela pregled provedenih tipskih ispitivanja u skladu sa važećim IEC standardom, za ponuđeni tip odvodnika prenapona. Isti treba sadržati minimalno sljedeće podatke: vrsta provedenog tipskog ispitivanja, datum ispitivanja i datum izadavanja protokola, broj protokola, naziv laboratorije koja je provela ispitivanje i kvalifikaciju uspješnosti provedenog testa. U prilogu spiska dostaviti sažetke protokola o tipskim ispitivanjima. Isti ne smiju biti stariji od 10 godina.

Tehnička dokumentacija obavezna za dostavu po potpisu Ugovora

Detaljni nacrti: U roku od 30 dana po potpisu Ugovora ponuđač naručiocu na pregled i ovjeru dostavlja, u dva(2) printana primjerka i jedan (1) primjerak u elektronskoj formi, sljedeću dokumentaciju:

- a) mjerna skica za ponuđeni tip odvodnika prenapona,
- b) mjerna skica brojača prorade i
- c) mjerna skica natpisne tablice odvodnika prenapona;

Naručilac ima obavezu da u roku od 7 dana od primitka iste dokumentaciju dostavi ponuđač sa sljedećim pečatom i/ili komentarima:

- a) "Odobreno"
- b) "Odobreno sa komentarima" ponuđač ima obavezu da uskladi nacрте u skladu sa komentarima Naručioca. Ispravljene mjerne skice dostavlja na ovjeru.
- c) "Revidovati" U ovom slučaju ponuđač će odmah početi traženu reviziju. U roku od deset (10) dana od dana primitka, ponuđač će ponovno dostaviti Kupcu revidovane dokumente na ovjeru.

Svi nacrti moraju biti urađeni u skladu s IEC standardima i nosiće sljedeći naslov u naslovnom bloku:

Elektroprijenos BiH a.d. BANJA LUKA

Ugovor br. _____

Stavka (ime i tip uređaja)

Ponudač je obavezan minimalno tri sedmice prije planiranog termina ponovljenih prijemnih ispitivanja na saglasnost i ovjeru dostaviti program rutinskih ispitivanja uz poziv za prisustvo predstavnika Naručioca istim.

Dokumentacija koja se dostavlja zajedno sa robom

- Mjernu skicu za ponudeni tip odvodnika prenapona, mjernu skicu brojača prorade i mjernu skicu natpisne tablice odvodnika prenapona;
- Uputstvo za pakovanje, transport, skladištenje, montažu i održavanje na jednom od službenih jezika BiH;
- Kriterij za procjenu stanja odvodnika prenapona u zavisnosti od otporne komponente struje curenja;
- Kriterij za procjenu stanja izolacije;
- Ispitne metode na mjestu ugradnje preporučene od proizvođača;
- Protokole o izvršenim rutinskim ispitivanjima odvodnika prenapona;
- Ostala standardna dokumentacija proizvođača.

Pojašnjenje odabira U_r i U_c od strane Naručioca

U skladu sa nazivnim naponom, načinom uzemljenja neutralne tačke i vremenom djelovanja zaštitnih uređaja definisana je vrijednost privremenog prenapona (TOV) i dozvoljeno trajanje istog (t_{TOV}) u mreži Elektroprenosa BiH.

Iz prethodno navedenog slijedi potreba dostavljanja krive koja pokazuje odnos napona TOV/U_r (T_r) ili TOV/U_c (T_c) u funkciji njegovog trajanja. Iz dostavljene krive mora biti moguće očitati vrijednost T_r ili T_c u vremenima od 1 sec, 2 sec i 2 h, u zavisnosti od mjesta ugradnje.

Odabir odvodnika prenapona specificiranih na pozicijama: 1.1. i 1.3.

1. Odrediti stalni radni napon $U_{c1}=U_m/\sqrt{3}$,
2. Odrediti preliminarnu vrijednost nazivnog napona na bazi stalnog radnog napona U_{c1} , tj. $U_{r1}=U_{c1}/0,8$,
3. Iz krive koju je dostavio ponudač (koristiti krivu kada je odvodnik prethodno apsorbovao energiju – topla kriva) odrediti faktor čvrstoće T_r ili T_c za zahtjevano vrijeme trajanja TOV - t_{TOV} (1 sec ili 2h),
4. Izračunati vrijednost $U_{r2}=TOV/T_r$ odnosno $U_{c2}=TOV/T_c$ (koristiti TOV specificiran u tehničkim specifikacijama),
5. Odrediti U_r kao maksimum (U_{r1} , U_{r2}) odnosno U_c kao maksimum (U_{c1} , U_{c2}),
6. Ukoliko u katalogu ne postoji odvodnik prenapona sa izračunatom vrijednosti U_r odnosno U_c onda se odabire odvodnik sa prvom većom vrijednosti U_r odnosno U_c iz kataloga ponudača.

Odabir odvodnika prenapona specificiranog na pozicijama: 1.2. i 1.4.

1. Iz krive koju je dostavio ponudač (koristiti krivu kada je odvodnik prethodno apsorbovao energiju – topla kriva) odrediti faktor čvrstoće T_r ili T_c za zahtjevano vrijeme trajanja TOV - t_{TOV} (2 sec ili 2h)
2. Izračunati vrijednost $U_r=TOV/T_r$ odnosno $U_c=TOV/T_c$ (koristiti TOV specificiran u tehničkim specifikacijama),
3. Ukoliko u katalogu ne postoji odvodnik prenapona sa izračunatom vrijednosti U_r odnosno U_c onda se odabire odvodnik sa prvom većom vrijednosti U_r odnosno U_c iz kataloga ponudača.

Obim isporuke

TS 110/x kV Sarajevo 12	Odvodnik prenapona (faza – zemlja)	Odvodnik prenapona (zvjezdište – zemlja)
Polje Trafo 1 110 kV Polje Trafo 2 110 kV	6 kom	1 kom
Polje Trafo 1 10 kV Polje Trafo 2 10 kV	6 kom	2 kom

Potpis i pečat Ponudača _____

D.4.2. RASTAVLJAJI 72.5 kV I 24 kV

1.	Jednokoloni, 72.5 kV, zemljospojnik sa vertikalnim rastavljanjem	1 kom	
	Tehnička specifikacija	Zahtjevane karakteristike	Ponuđene karakteristike
	Proizvođač	-	
	Tip	-	
	Primjenjivi standard	IEC 62271-102	
	a/ Podaci o sistemu:		
	1. najveći napon	123 kV	
	2. frekvencija	50 Hz	
	3. broj faza	1	
	b/ Radni uslovi:		
	1. min. temperatura okoline	-25°C	
	2. max. temperature okoline	40 °C	
	3. solarno zračenje	< 1000 W/m ²	
	4. nadmorska visina	< 1000 m	
	5. zagađenost vazduha	III- velika	
	6. vlažnost	80 %	
	7. max. brzina vjetra	34 m/s	
	c/ Karakteristike rastavljača:		
	1. standard	IEC 62271-102	
	2. broj polova	1	
	3. temperatura okoline, klasa:	"-25 °C spoljašnja"	
	4. nakupljanje leda	klasa; 10	
	5. nazivni napon	72.5 kV	
	6. nazivni nivoi izolacije:		
	- nazivni podnosivi atmosferski udarni napon oblika impulsa (1,2/50 μs)	325 kV	
	- nazivni kratkotrajni podnosivi napon nazivne učestanosti sistema (50 Hz/1 min)	140 kV	
	7. nazivna frekvencija	50 Hz	
	8. nazivna podnosiva struja kratkog spoja, 1s	≥31,5 kA	
	9. nazivna udarna podnosiva struja	2.5 x I _{th}	
	10. trajanje kratkog spoja	1 s	
	11. klasa mehaničke izdržljivosti	klasa M0	
	12. strujna staza (stepen zagađenja)	≥ 25 mm/kV	
	13. materijal izolatora	Polimerni kompozitni IEC 62231 ili porcelan C130, IEC 60672-3	
	14. prekidna sila izolatora	≥ 4000 N	
	15. sila naprežanja na priključcima	≥ 600 N	
	16. VN priključci (terminali)	vertikalni okrugli Cu priključak	
	17. Zaštita od korozije čeličnih dijelova	toplocinčano, >70 μm debljina	
	d/ Karakteristike pogonskog mehanizma:		
	1. broj mehanizama	1	
	2. signalna sklopka	1	
	3. radni metod	ručni pogon	
	4. broj i tip rezervnih pomoćnih kontakata	2 NO + 2 NC	
	5. nazivni napon pomoćnih krugova	220 V DC	
	6. indikator pozicije	indikator i pomoćni kontakti direktno pogonjeni	
	7. blokada	mehanička	

Napomena: Ponuđač je obavezan u potpunosti popuniti svaku stavku ovih tehničkih specifikacija, u suprotnom, ponuda će biti odbijena kao nekompletna. U koloni „ponuđene karakteristike” upisivati oznake brojeva ili potvrdu „zahtjevanih karakteristika” sa DA ili odgovarajući tekst.

Potpis i pečat ponuđača _____

2.	Jednopolni, 24 kV, 400 A, dvokoloni obrtni rastavljač sa središnjim rastavljanjem; za vanjsku montažu	2 kom
	Tehnička specifikacija	Zahtjevane karakteristike
	Ponudene karakteristike	
Proizvođač	-	
Tip		
Primjenjivi standard	IEC 62271-102	
a/ Podaci o sistemu:		
1. najveći napon	24 kV	
2. frekvencija	50 Hz	
3. broj faza	1	
b/ Radni uslovi:		
1. min. temperatura okoline	-25 °C	
2. max. temperature okoline	40 °C	
3. solarno zračenje	< 1000 W/m ²	
4. nadmorska visina	< 1000 m	
5. zagađenost vazduha	III- velika	
6. vlažnost	80 %	
7. max. brzina vjetra	34 m/s	
c/ Karakteristike rastavljača:		
1. standard	IEC 62271-102	
2. broj polova	1	
3. temperatura okoline, klasa:	"-25 °C spoljašnja"	
4. nakupljanje leda	klasa: 10	
5. nazivni napon	24 kV	
6. nazivni nivoi izolacije: - nazivni podnosivi atmosferski udarni napon oblika impulsa (1,2/50 μs) - nazivni kratkotrajni podnosivi napon nazivne učestanosti sistema (50 Hz/1 min)	125 kV 50 kV	
7. nazivna frekvencija	50 Hz	
8. nazivna struja	≥ 400 A	
9. nazivna podnosiva struja kratkog spoja, 1 s	≥ 25 kA	
10. nazivna udarna podnosiva struja	2,5 x I _{th}	
11. trajanje kratkog spoja	1 s	
12. strujna staza (stepen zagađenja)	≥ 25 mm/kV	
13. materijal izolatora	Polimerni kompozitni IEC 62231 ili porcelan C130, IEC 60672-3	
14. prekidna sila izolatora	≥ 4000 N	
15. sile naprezanja na priključcima: -statičko -statičko + dinamičko	≥ 600 N ≥ 1200 N	
16. VN priključci (terminali)	Horizontalni ravni priključak ili vertikalni okrugli Cu	
17. zaštita od korozije čeličnih dijelova	toplocinčano >70 μm debljina	
18. nivo zaštite upravljačkog ormara i pogonskog mehanizma	IP 54	
d/ Karakteristike pogonskog mehanizma:		
1. broj mehanizama	1 za glavne noževe	
2. radni metod	ručni pogon za glavne noževe;	

3. Signalna sklopka: broj i tip rezervnih pomoćnih kontakata za glavne noževe	8 NO + 8 NC	
4. nazivni napon pomoćnih krugova	220 V DC	
5. električna blokada	elektromagnetna brava 220 V DC	
6. upravljački napon: - dvopolna komanda za otvaranje i zatvaranje rastavljača	220 V DC	
7. indikator pozicije	indikator i pomoćni kontakti direktno pogonjeni	
8. kućište pogonskog mehanizma	limovi od legure aluminijuma ili limovi od nehrđajućeg čelika	
e/ Karakteristike upravljačkog ormara:		
1. kućište upravljačkog ormara	limovi od legure aluminijuma ili limovi od nehrđajućeg čelika	
2. napon grijača	230 V AC	
3. Upravljački ormar	Ožičen	

Napomena: Ponuđač je obavezan u potpunosti popuniti svaku stavku ovih tehničkih specifikacija, u suprotnom, ponuda će biti odbijena kao nekompletna. U koloni „ponuđene karakteristike” upisivati oznake brojeva ili potvrdu „zahtjevanih karakteristika” sa DA ili odgovarajući tekst.

Potpis i pečat Ponuđača _____

TEHNIČKA SPECIFIKACIJA

Opšti uslovi

Poštivanje standarda

Ako nije drugačije navedeno, svi materijali, oprema i proizvodi isporučeni od strane ponuđača moraju biti u skladu sa odgovarajućim uslovima sljedećeg standarda: *International Electrotechnical Commission (IEC)*. Gdje se standardni spominju od strane ponuđača, podrazumijeva se da je to zadnje objavljeno izdanje standarda, osim ako nije drugačije izričito navedeno.

Izvedba i sigurnosni zahtjevi

VN i SN rastavljači, vanjske montaže, moraju biti primjereno projektovani i izrađeni za siguran, pravilan i kontinuirani rad u svim navedenim ili očekivanim uslovima opisanim u ovoj tehničkoj specifikaciji bez pretjeranog zagrijavanja, naprezanja, vibracija, korozije ili drugih radnih poteškoća.

Osim ako nije drugačije navedeno, sva oprema mora biti serijske izvedbe koja u potpunosti odgovara tehničkoj specifikaciji. Mješanje različitih tehnologija da bi se postigla saglasnost sa tehničkom specifikacijom, nije prihvatljivo.

Oprema i njeene komponente moraju biti tako izvedene da omoguće slobodno širenje i stezanje pod utjecajem temperature, bez izazivanja pretjeranih naprezanja, izobličenja ili curenja.

Oprema mora biti projektovana i proizvedena na način da se omogući zamjenjivost dijelova, što omogućuje zamjenu između svakog aparata iste funkcije ili iz zaliha rezervnih dijelova.

Sva mehanička i električna oprema mora biti projektovana, proizvedena i pakirana na način da se neće oštetiti pri prekomorskom transportu i skladištenju, instalaciji i radu opreme u klimatskim uslovima kojima će biti izloženi.

Svi materijali moraju biti u skladu sa specifikacijom, novi (nekorišteni) i prvoklasni u svim aspektima. Lijevanje i kovanje nije dozvoljeno na opremi na mjestu ugradnje.

Svi teški dijelovi moraju biti opremljeni prikladnim sredstvima za vezivanje ili rukovanje tokom transporta, instalacije i održavanja, kao što su uške za podizanje, očkasti zavrtnj i sl.

Sva oprema mora biti izrađena u standardnim metričkim veličinama.

VN i SN rastavljači moraju osigurati maksimalni nivo sigurnosti za osoblje trafostanice (operatere) i druge osobe koje se nalaze u blizini opreme u svim normalnim radnim uslovima i pod uslovima kvara (kratki spojevi).

Operater koji stoji u uobičajenom radnom položaju ne bi trebao biti ugrožen od bilo kojeg pokretnog dijela rasklopne opreme.

Svi izloženi željezni dijelovi opreme moraju biti toplopocinčani.

Pakiranje i transport

1. Ponuđač je odgovoran za pravilno pakiranje sve opreme i komponenti, sa obzirom na vrstu transporta koji će se koristiti. Oprema mora biti zaštićena od:

- a) korozije,
- b) udara tokom utovara / istovara, i transporta,
- c) ostalih mogućih tipova oštećenja.

Posebnu pažnju treba obratiti na sve izolacione materijale (izolatore).

2. Sva električna i mehanička oprema treba biti zaštićena u svojim kutijama i/ili kontejnerima, zaštićena od prodora vlage i topline.

Dovoljna količina silikagela (ili odgovarajućeg materijala) treba se staviti u pakiranje zajedno sa opremom, za održavanje opreme suhom i u vodootpornim uslovima, tokom najmanje šest mjeseci.

Sva oprema i njeni dijelovi, mora biti jasno označena da obezbjedi jednostavnu identifikaciju i omogućiti montažu u najkraćem vremenu. Sve oznake moraju biti jasne, lako čitljive i otporne na vodu i sunce.

Pakiranje ulja, boja, opasnih ili zapaljivih materijala moraju biti označeni sa:

- a) naznačenom "tačke paljenja",
- b) preporučenim uslovima i temperaturom za skladištenje,
- c) metodama za rukovanje.

Nacrti i publikacije – tok aktivnosti po potpisu Ugovora

1. Detaljni nacrti: za tipove ponuđenih rastavljača ponuđač će dostaviti naručiocu na odobrenje u roku od trideset (30) dana od dana potpisa Ugovora, dvije (2) printane kopije i jednu (1) elektronsku kopiju, sljedećih dokumenata (na jednom od službenih jezika BiH):

- a) Mjerna skica rastavljača sa detaljima temeljenja,
- b) Mjerna skica pogonskog mehanizma i upravljačkog ormara,
- c) Mjerna skica natpisne pločice,
- d) Šeme vezivanja, šeme djelovanja koje pokazuju sve priključke
- e) Planovi i uputstva za montažu i održavanje.

U roku od 15 dana od dana primitka nacrti, naručilac će vratiti kopiju ponuđaču sa sljedećim pečatom i / ili komentarima:

- a) "Odobreno". U ovom slučaju ponuđač će odmah započeti proizvodnju robe .
- b) "Odobreno sa komentarima". U ovom slučaju ponuđač će odmah početi proizvodnju robe u skladu sa komentarima Naručioca, te ažurirati nacрте u skladu sa istima. Ponuđač će tada poslati naručiocu, pet originalnih nacrti i jednu kopiju na konačno usvajanje .
- c) "Revidovati". U ovom slučaju ponuđač će odmah početi traženu reviziju. Ponuđač neće započeti proizvodnju aparata sve do odobrenja nacrti. Ponuđaču je dopušteno nabaviti sve standardne komponente, koje neće biti promjenjene nakon revizije.

U roku od deset (10) dana od dana primitka, ponuđač će ponovno dostaviti naručiocu revidovane dokumente na odobrenje.

2. Nakon odobrenja, kopije svih dokumenata dostavljaju se naručiocu. Odobrenje nacrti i dokumenata od strane naručioca, neće osloboditi ponuđača bilo kakve odgovornosti za izvršenje ovog Ugovora. Ovjera tehničke dokumentacije je potvrda u smislu njene kompletnosti i ne predstavlja saglasnost naručioca za eventualna loša tehnička rješenja.

Nacrti i dokumenti ponuđača, podnose se u printanom (hard copy) i digitalnom .dwg formatu i trebaju biti na lokalnom jeziku.

3. Svi nacrti moraju biti urađeni u skladu s IEC standardima i nosiće sljedeći naslov u naslovnom bloku:

Elektroprijenos BiH a.d. BANJA LUKA

Ugovor br. _____

Stavka (ime i tip uređaja)

Uputstva za korištenje i održavanje

1. Biće dostavljene dvije (2) kopije uputstva na jednom od službenih jezika u BiH i jedan (1) primjerak u digitalnom formatu. Uputstvo će biti dovoljno detaljno da se omogući montaža, demontaža, održavanje i prilagodba opreme i njenih dijelova.

2. Uputstva moraju najmanje sadržavati sljedeće dijelove:

- a) Opšti opis opreme,
- b) Uputstva za rad,
- c) Uputstva za montažu i testiranje,
- d) Učestalost i postupke za redovni pregled i preventivno održavanje,
- e) Učestalost i postupke za izvanredne i planske preglede,
- f) Popis svih nacrti i dokumenata pripremljenih od strane ponuđača,
- g) Popis rezervnih dijelova, uključujući i dijelove komponenti, sa ponuđačevim nazivom i serijskim brojem,
- h) Preporučeni rezervni dijelovi za malu i veliku reviziju i period nakon kojeg se iste obavljaju.

3. Uputstva se daju u formatu A4 papira.

Ako revizija Uputstva bude neophodna, kao rezultat informacija dobivenih tokom montaže i probnog rada, ponuđač će izvršiti potrebne izmjene i dostaviti dvije (2) printane kopije i jednu (1) u digitalnom formatu, revidovanih dijelova bez dodatnih troškova za Naručioca.

Ispitivanja

1. Sva oprema obuhvaćena ovim specifikacijama biće ispitana u skladu sa važećim standardima. Sva ispitivanja moraju biti dokumentovana, a izvještaji o ispitivanju dostavljaju se u tri primjerka.

2. Ponuđač je obavezan sa ponudom dostaviti protokole o provedenim tipskim ispitivanjima za ponuđeni tip rastavljača i pogona, u skladu sa važećim IEC standardom, ne starije od deset (10) godina.

Dozvoljeno je uz ponudu dostaviti sažetak protokola tipskih ispitivanja za ponuđeni tip rastavljača i pogona uz uslov da ponuđač ima obavezu dostave kompletnih protokola tipskih ispitivanja na zahtjev Naručioca, a u svrhu utvrđivanja stvarne kvalitete opreme koja se nudi. Ako ponuđač ne dostavi tražene protokole ponuda će se smatrati nepotpunom i kao takva će biti odbačena.

Sažetak protokola tipskih ispitivanja treba minimalno sadržavati sljedeće:

- Naziv proizvođača
- Tip rastavljača i tip pogona
- Mjerna skica aparata koji je predmet tipskog ispitivanja
- Vrsta tipskog ispitivanja
- Naziv Laboratorije u kojoj je izvedeno tipsko ispitivanje
- Datum obavljanja ispitivanja
- Uspješnost provedenog ispitivanja

Protokoli tipskih ispitivanja trebaju biti izdati od strane akreditiranog laboratorija/ispitne institucije – akreditacija u skladu sa ISO/IEC 17025 izdata od strane nacionalne akreditacijske kuće. Akreditaciju laboratorije/ispitne institucije dostaviti uz ponudu, na uvid.

Ukoliko su tipska ispitivanja izvedena prije osnivanja nacionalnog akreditacijskog tijela, ponuđač će dostaviti izjavu kojom potvrđuje da se u vrijeme provođenja ispitivanja akreditacija nije mogla izvršiti. Ugovorni organ zadržava pravo provjere podataka.

Izuzetno, dostavljeni protokoli o tipskim ispitivanjima za ponuđeni tip aparata mogu biti stariji od deset godina samo u slučaju da na ponuđenoj opremi nema konstruktivnih izmjena i da je sadržaj provedenih tipskih ispitivanja identičan zahtjevima važećeg IEC standarda. Ponuđač je obavezan uz ponudu dostaviti Izjavu proizvođača opreme kojom se potvrđuje predhodno navedeno.

Saradnja sa drugim stranama

Ponuđač ima obavezu prikupljanja svih potrebnih informacija za projektovanje, proizvodnju, isporuku, nadzor nad instalacijom i puštanjem u rad opreme u skladu sa zahtjevima iz tehničkih specifikacija i uslovima rada. Stoga se preporučuje da ponuđač posjeti mjesto montaže opreme i sam prikupi sve neophodne informacije.

Ponuđač će također osigurati potrebnu saradnju sa drugim stranama koje sudjeluju u ovom projektu za razmjenu neophodnih informacija.

VN i SN rastavljači vanjske montaže – detaljni zahtjevi
Opšte

Ovo poglavlje navodi detaljne zahtjeve za projektovanje i izradu VN i SN rastavljača u skladu sa ovim Tehničkim specifikacijama.

Opšti tehnički podaci
Radni uslovi

Postrojenja rade u sljedeći klimatskim uslovima:

Nadmorska visima	< od 1000m
Zagađenje	III - veliko
Temperatura okoline	
(i)Maximum	40°C
(ii)Minimum	-25°C
(iii)Maximum dnevni prosjek	30°C
Relativna vlažnost	
(i)Vlažnost	80%
Brzina vjetra	
(i)Maximum	34 m/s
Izokeraunički nivo	75
Seizmički uslovi	
(i)Horizontalno ubrzanje	0.3 g
(ii)Vertikalno ubrzanje	0.3 g

Nazivne vrijednosti opreme

Nazivni napon sistema	123 kV (neutralna tačka)	24 kV (neutralna tačka)
Nazivni podnosivi napon osnovne učestanosti (50Hz/1 min) 230 kV rms	140 kV	50 kV
Nazivni podnosivi udarni napon (1,2/50 μs)	325 kV	125 kV
Nazivna podnosiva struja kratkog spoja	≥31.5 kA	≥25 kA
Učestanost sistema	50 Hz	50 Hz
Uzemljenje sistema	Direktno	Izolovano /uzemljeno preko NOO

Nazivne vrijednosti i karakteristike
1. Rastavljač u zvjezdištu transformatora 123 kV (zemljospojnik) sa vertikalnim rastavljanjem

Rastavljač (zemljospojnik) treba biti za vanjsku montažu, jednokoloni, sa vertikalnim rastavljanjem Dizajn, nazivne vrijednosti i karakteristike rastavljača, biće kako je niže navedeno:

Nazivni napon	72.5 kV rms
Nazivna učestanost	50 Hz
Nazivna struja	≥250 A rms
Nazivna prekidna struja kratko spoja (3s)	≥31,5 kA rms
Nazivno trajanje kratkog spoja	1 s
Jednominutni podnosivi napon industrijske učestanosti	140 kV rms
Udarni podnosivi napon impulsa oblika (1,2/50 μs)	325 kV peak
Tip VN priključka	vertikalni okrugli za Al priključak
Materijal izolatora	kompozit ili porcelan

Napomena: Nije prihvatljivo da se tip priključka sa vertikalnim okruglim za Cu konektor ostvaruje na način da se dodaju dodatni konektori.

2. 20 kV rastavljač - jednopolni

Rastavljač treba biti za vanjsku montažu, sa dva stuba i središnjim rastavljanjem, jednopolne izvedbe sa ručnim pogonskim mehanizmom glavnih noževa. Dizajn, nazivne vrijednosti i karakteristike rastavljača, biće kako je niže navedeno:

Nazivni napon	24 kV rms
Nazivna učestanost	50 Hz
Nazivna struja	≥400 A rms
Nazivna podnosiva struja kratkog spoja (1s)	≥25 kA rms
Nazivno trajanje kratkog spoja	1 s
Jednominutni podnosivi napon industrijske učestanosti	50 kV rms
Udarni podnosivi napon impulsa oblika (1,2/50 μs)	125 kV peak
Tip VN priključka	vertikalni okrugli Cu priključak
Materijal izolatora	kompozit ili porcelan

Napomena: Nije prihvatljivo da se tip priključka sa vertikalni okruglim za Cu konektor ostvaruje na način da se dodaju dodatni konektori.

Detaljni zahtjevi

Opšte

Rastavljači trebaju biti u skladu sa zahtjevima iz IEC publikacije br. 62271-102 za rastavljače i rastavljače sa noževima za uzemljenje za naizmjeničnu struju.

Rastavljači i pogonski mehanizmi biće opremljeni sa čeličnim nosačima i potrebnom vijčanom robom za montažu na čeličnu konstrukciju, sama čelična konstrukcija (nosači aparata) nije predmet isporuke. Rastavljači će biti u kompletu sa pogonskim mehanizmom koji je ovdje opisan, cijevnim spojevima vertikalnog mehanizma, okretljivim zglobovima po potrebi, ležajevima, balastom i nosačima. Linijski rastavljači trebaju biti u kompletu sa ručno pogonjenim noževima za uzemljenje. Užad za uzemljenje biće isporučena uz svaki rastavljač, pogodna za povezivanje radne osovine sa konstrukcijom.

Rastavljači trebaju imati standardne vertikalne okrugle (Ø) priključke za aluminijski konektor za povezivanje sa drugim visokonaponskim aparatima.

Rastavljači trebaju biti takve izvedbe da osiguraju pouzdano upravljanje kontaktima rastavljača u svim pozicijama sa minimumom mehaničkog naprezanja izolatora. Svi dijelovi rastavljača moraju podnijeti mehanička naprezanja uzrokovana navedenim strujama kratkih spojeva i drugim dodatnim mehaničkim teretima. Kontakti rastavljača neće pasti, bilo da su otvoreni ili zatvoreni, u slučaju kvara pogonske osovine.

Momenti potrebni za rad svakog rastavljača sa ručnim upravljanjem, biće u razumnim granicama (ne većim od 400 Nm). Rastavljači će raditi ravnomjerno i slobodno bez bilo kakvih većih potresa i vibracija. Kontakti rastavljača biće precizno mašinski obrađeni, samo centrirajući sa velikim pritiskom kontakata i posrebnjeni. Kontakti će se sami čistiti i hod kontakta će biti dovoljan da ukloni površinsku kontaminaciju i naslage oksida, a da pri tome ne dovede do abrazije kontaktnih površina.

Rastavljači će biti tako izvedeni da obezbjede potpun kontakt i strujno opterećenje pri premašaju i podbačaju pozicije mehanizma rastavljača u iznosu tolerancije od 7.5 %.

Noževi za uzemljenje imaju iste prolazne dinamičke i kratkotrajne strujne kapacitete kao i glavni noževi i svaki će biti opremljen sa odgovarajućim fleksibilnim pletenim bakarnim užetom za uzemljenje prečnika sa konektorima sa zavrtanjima za spajanje noževa za uzemljenje sa zemljom. Kontakti noža biće iste izvedbe i kvalitete kao u glavni kontakti rastavljača gore opisani.

Izolator

Izolatori rastavljača mogu biti od polimernih materijala kao i od porcelana. Izolacija rastavljača biće u skladu sa podnosivim nivoima izolacije datim u ovoj tenderskoj dokumentaciji i odgovarajućim IEC standardima.

Izolator rastavljača biće podesan za korištenje u uslovima jako zagađene atmosfere i minimalna strujna staza biće 25 mm/kV. Izolator će biti u skladu sa zahtjevima koji definišu pojavu korone i RIV smetnje.

Mehanička čvrstoća i fizičke osobine izolatora biće takve da izolator može podnijeti najteže udare rastavljača za sve pogonske uslove unutar nazivnih granica, naprezanje od strane priključene užadi i promjene vlage i temperature. Izolator će biti pogodan za vanjsku montažu i rad u svim vremenskim uslovima i periodima godine kada se može pojaviti kondenzacija vlage. Svi nosivi izolatori istog tipa biće međusobno zamjenjivi.

Porculanska izolacija biće klase C130 u skladu sa IEC 60672-3.

Pomoćna napajanja

Pomoćno DC napajanje za sve upravljačke, alarmne i indikativne funkcije, uključujući zatvaranje i otvaranja biće 220 V DC.

Pomoćni AC napon biće 230 V AC, 50 Hz.

Radni opseg AC i DC pomoćnih napona treba biti od 85% do 110% nazivnog napona.

Natpisne pločice i označavanje

Rastavljači i njegovi radni dijelovi moraju imati natpisnu pločicu od nehrđajućeg čelika ili drugog odobrenog nehrđajućeg materijala.

Natpisne ploče biće istaknute na vidljivu poziciju. Slova i brojevi biće utisnuti (ugravirani) i neće se oštetiti vremenom. Jezik natpisne ploče biće jedan od zvaničnih jezika u BiH i biće predmet odobravanja od strane Naručioca.

Natpisne pločice će sadržavati sve informacije navedene u odgovarajućoj IEC publikaciji.

Fabrička montaža, pregled i ispitivanja

Iako nije navedeno u tekstu, sva potrebna ispitivanja će se izvršiti da bi se utvrdilo da oprema radi ispravno i ima odgovarajuće performanse.

Rutinska ispitivanja

Rastavljači i noževi za uzemljenje će u fabrici biti kompletno sastavljeni, ožičeni, podešeni i testirani. Nakon sastavljanja, biće ispitani rad u simuliranim radnim uslovima da bi se obezbjedilo ispravno funkcionisanje opreme, uključujući blokade specificirane u ovoj tehničkoj specifikaciji i tačnost ožičenja.

Ispitivanja trebaju biti u skladu sa standardom IEC 62271-102. Svi testovi ovdje navedeni, uključujući i ponovljene testove izvršene na odbijenim jedinicama nakon modifikacije i prepravke kao dokaz da odgovaraju zahtjevima ove Tehničke specifikacije, biće izvršeni o trošku Dobavljača.

Rutinska ispitivanja će se izvršiti na svakom rastavljaču i rastavljaču sa noževima za uzemljenje u skladu sa navedenim IEC standardom.

Dokumentacija koja se podnosi zajedno sa ponudom

Ponudač u okviru ponude treba da dostavi tehničku dokumentaciju zahtijevanu u odjeljku 17. – Sadržaj ponude, tenderske dokumentacije.

Dokumentacija koja se dostavlja zajedno sa robom

Sljedeća tehnička dokumentacija treba biti isporučena zajedno sa robom:

- Nacrti (nacrti sa dimenzijama rastavljača, nacrti temelja, natpisnu pločicu),
- Šeme djelovanja, šeme vezivanja i listu opreme,
- Uputstva za pakiranje i transport na jednom od zvaničnih jezika u BiH,
- Uputstvo za održavanje, montažu i skladištenje na na jednom od zvaničnih jezika u BiH,
- Certifikat za porcelanske izolatore C 130 u skladu sa IEC 60672-3 ili certifikat za polimerne izolatore prema IEC 62231,
- Certifikat o završnom ispitivanju rastavljača u fabrici proizvođača (Rutinski testovi),
- Druga standardna proizvođačka dokumentacija.

Obim isporuke

TS 110/x Sarajevo 12	Jednopolni rastavljač 72.5 kV zemljospojnik	Jednopolni rastavljač 20 kV zemljospojnik
Ukupno	1	2

Potpis i pečat Ponudača _____



D.4.3. OTPORNIK ZA UZEMLJENJE NEUTRALNE TAČKE TRANSFORMATORA

Opis	Zahtijevane karakteristike	Ponudene karakteristike	Količina kom
1. Otpornik za uzemljenje neutralne tačke transformatora za nazivni napon 10 kV			2
1. Proizvođač	-		2
2. Tip	-		
3. Standard	ANSI/IEEE 32; IEC 62271-200:2003 IEC 60529 IEC 60071-1; IEC 60073;		
4. Montaža	vanjska		
5. Nazivni napon mreže	10 kV		
6. Nazivni fazni napon	6 kV		
7. Nazivna struja kvara	300 A		
8. Dozvoljena struja/ Nazivno vrijeme			
- trajno	5 A		
- 10 min.	20 A		
- 5 sec	300 A		
9. Nazivna otpornost pri temperaturi +20°C	20 Ω ± 5%		
10. Podnosivi napon frekvencije 50 Hz u trajanju od 1 min.	20 kV		
11. Hlađenje	Prirodno u vazduhu		
12. Stepen zaštite	IP 23		
13. VN bušing	Sa gornje strane		
14. Strujni mjerni transformator na strani uzemljenja	50/5 A; 5P30; 20 VA		
15. Otpornik i strujni transformatori smješteni u zajedničko kućište	DA		
16. Materijal			2
- otpornika	-		
- potpornog izolatora	-		
- oklopa	Aluminijumske, vruće cinčane ploče ili ploče od nehrđajućeg čelika na pocinčanoj čeličnoj konstrukciji		
17. Dimenzije (mm)			
- Dužina	-		
- Širina	-		
- Višina uključujući noseću konstrukciju	-		
- Mjerna skica br:	Dostaviti uz ponudu		
18. Bruto masa (kg)	-		
19. Uputstvo za transport, skladištenje, montažu i održavanje	Dostaviti uz ponudu		
20. Katalog proizvođača	Dostaviti uz ponudu		
21. Certifikat o provedenim tipskim ispitivanjima	Dostaviti uz ponudu		
22. Protokole o rutinskom ispitivanju	Dostaviti uz isporuku		

Napomena: Ponuđač je obavezan u potpunosti popuniti svaku stavku ovih tehničkih specifikacija, u suprotnom, ponuda će biti odbijena kao nekompletna. U koloni „ponudene karakteristike“ upisivati oznake brojeva ili potvrdu „zahtjevanih karakteristika“ sa DA ili odgovarajući tekst.

Potpis i pečat Ponuđača _____

Tehnički opis otpornika za uzemljenje neutralne tačke

Obim isporuke

Ova specifikacija obuhvata projektovanje, proizvodnju, isporuku, ispitivanja (tipska, rutinska i na licu mjesta), montažu otpornika za uzemljenje 10(20) kV neutralne tačke energetskih transformatora radi ograničavanja struje zemljospoja u mreži nazivnog napona 10(20) kV.

Parametri sistema

- (a) Nominalni napon sistema: 10/20 kV
- (b) Najviši napon sistema: 12/24 kV
- (c) Mrežna frekvencija: 50 Hz
- (d) Broj faza: 3
- (e) Struja zemljospoja: 300 A

Radni uslovi

- (a) maksimalna / minimalna temperatura vazduha ambijenta: 40 °C / -25 °C
- (b) Maksimalni / minimalni barometarski pritisak: 1030 bar / 930 bara
- (c) Maksimalna relativna vlažnost : 100 %
- (d) Nadmorska visina : < 1000 m
- (e) Brzina vjetra, maksimalna u godini : 34 m/s
- (g) Izokeraunički nivo : 75
- (h) Seizmički uslovi: Ne

Minimalni tehnički zahtjevi

Otpornik za uzemljenje neutralne tačke 10(20) kV energetskog transformatora

Nominalni napon sistema	10/20 kV
Nominalni fazni napon/Nominalni napon otpornika	6/10 kV
Nominalna struja zemljospoja	300 A
Dozvoljena struja / Nominalno vrijeme	
- stalno	5 A
- 10 min.	20 A
- 5 sec	300 A
Nominalna otpornost na +20°C	40 Ω ± 5%
Podnosivi napon mrežne frekvencije, 1 min, 50 Hz	28 kV
Metod hlađenja	Prirodnim vazдушnim hlađenjem
Stepen zaštite	IP 33
Strujni transformator na strani prema uzemljenju	2x50/5 A; 5P5; 15 VA

Projekat i izrada

Otpornici za uzemljenje neutralne tačke mreže nazivnog napona 20 kV i 10 kV moraju biti metalom oklopljeni, suhi, zaštićeni od padavina i pogodni za rad na otvorenom prostoru. Okvir će biti mreža od pocinčanog čelika i potpuno zatvoren aluminijskim, rostfrajnim ili toplocinčanim čeličnim perforiranim limovima.

Svi pocinčani dijelovi moraju biti sa slojem minimalne debljine 70 μm. Odgovarajuće izolacione pregrade moraju obezbjediti da se spreče unutrašnji preskoci.

Otpornik će biti kompletan sa ušicom za podizanje, pristupnim otvorima, priključcima za uzemljenje, vezama i provodnim izolatorima prikladnim za fazni napon sistema i pričvršćivače se zavrtnjima ili štipaljka.

Navedeni otpornik treba da bude takav da na projektovanoj temperaturi okoline bude u stanju da izdrži navedenu struju tokom 5 sek.

Ulaz za srednjenaponski kabl će biti sa gornje strane otpornika.

Otpornik za uzemljenje zvijezdišta će biti opremljen sa strujnim mjernim transformatorom na NN strani.

Informacije koje trebaju biti dostavljene sa ponudom

Dostavljeno sa ponudom treba biti sljedeće:

- (a) Katalozi koji opisuju opremu i koji ukazuju na broj modela
- (b) Crtež sa vanjskim dimenzijama (mjerna skica)
- (c) Popunjene tabele: Tehnički detalji, Tehnički opis i Obim isporuke, potpisano i ovjereno na za to predviđenom mjestu
- (d) Sljedeći certifikati o tipskom ispitivanju.

- i) Otpornost pri 20 °C,
- ii) Ispitivanje izolacije,
- iii) Test zagrijavanja (Temperature-rise test),
- iiii) Stepen mehaničke zaštite

Tipiska ispitivanja trebaju biti provedena u skladu sa standardima. Certifikat o tipskim ispitivanjima provedenim na otporniku za uzemljenje neutralne tačke istog nazivnog napona i iste podnosive struje ne stariji od 10 godina treba biti dostavljen uz ponudu.

Certifikati o tipskom ispitivanju će jasno identifikovati opremu koja je predmet ispitivanja (serijski broj, osnovne tehničke parametre, mjerna skica otpornika koji je predmet tipskog ispitivanja,...), identitet proizvođača, datum ispitivanja/izdavanja protokola i uspješnost provedenog ispitivanja.

Certifikati tipskih ispitivanja trebaju biti izdati od strane akreditiranog laboratorija. Akreditacija laboratorije treba biti izdata od strane nacionalnog akreditacionog tijela – istu dostaviti na uvid, u sastavu ponudbene dokumentacije.

Izuzetno, dostavljeni protokoli o tipskim ispitivanjima za ponuđeni tip otpornika (isti nazivni napon i ista podnosiva struja) mogu biti stariji od deset godina samo u slučaju da na ponuđenoj opremi nema konstruktivnih izmjena i da je sadržaj provedenih tipskih ispitivanja identičan zahtjevima važećih standarda. Ponuđač je obavezan dostaviti i Izjavu proizvođača otpornika kojom potvrđuje prethodno navedeno.

Dozvoljeno je uz Ponudu dostaviti sažetak protokola tipskih ispitivanja za ponuđeni tip otpornika za uzemljenje neutralne tačke uz uslov da Ponuđač ima obavezu dostave kompletnih protokola tipskih ispitivanja na zahtjev Naručioca, a u svrhu utvrđivanja stvarne kvalitete opreme koja se nudi. Ako Ponuđač ne dostavi tražene protokole ponuda će se smatrati nepotpunom i kao takva će biti odbačen

- (e) Uputstvo za transport, skladištenje, montažu i održavanje (na jednom od službenih jezika BiH ili na engleskom jeziku). Ukoliko se uz ponudu navedena dokumentacija dostavi na engleskom jeziku, obaveza Dobavljača je da istu dostavi na jednom od službenih jezika u BiH najkasnije 30 dana od potpisivanja ugovora.

Dokumentacija obavezna za dostavu po potpisu Ugovora:

- (a) Crtež sa vanjskim dimenzijama otpornika za uzemljenje neutralne tačke (mjerna skica)
- (b) Uputstvo za transport, skladištenje, montažu i održavanje (na jednom od službenih jezika BiH).

Tehnička literatura i crteži

Izabrani Ponuđač će zajedno sa opremom dostaviti protokole o provedenim rutinskim ispitivanjima, relevantne crteže i tehničku literaturu, Uputstvo za montažu, puštanje u rad, eksploataciju i održavanje na jednom od službenih jezika u BiH.

Pregled i ispitivanje

Pregled

Naručilac zadržava pravo da uputi svoje predstavnike da prisustvuju prijemnim ispitivanjima ponuđene opreme (trošak puta i smještaja snosi Naručilac). Poziv za prisustvo prijemnim ispitivanjima treba biti dostavljen Naručilcu najkasnije četiri sedmice prije planiranog termina ispitivanja. U Aneksu istog neophodno je dostaviti program prijemnih ispitivanja koji treba biti predmet ovjere od strane Naručioca.

Rutinska ispitivanja/Prijemno ispitivanje

Trebaju biti provedena sljedeća rutinska ispitivanja za otpornik za uzemljenje neutralne tačke:

- a) Mjerenje otpornosti pri 20 °C
- b) Ispitivanje izolacije.

Obim isporuke

TS 110/ x kV Sarajevo 12	Niskoomski otpornik za uzemljenje neutralne tačke - mreža 10 kV
Energetski transformator T1	1 kom
Energetski transformator T2	1 kom
Ukupno:	2 kom

Potpis i pečat Ponuđača _____

**D.4.4. POTPORN IZOLATOR 20 kV
TEHNIČKA SPECIFIKACIJA**

Potporni izolator 20 kV za vanjsku montažu		8 kom
Tehnička specifikacija	Zahtijevane karakteristike	Ponuđene karakteristike
1. Proizvođač	/	
2. Tip:	/	
3. Nazivni napon:	24 kV	
4. Nazivni podnosivi atmosferski udarni napon	125 kV	
5. Nazivni kratkotrajni podnosivi napon industrijske frekvence	50 kV	
6. Nazivna frekvencija:	50 Hz	
7. Materijal:	Porcelan C 130, prema IEC 60672-3 ili Silikonski polimer prema IEC 62231	
8. Zaptivni materijal:	Portland cement	
9. Ukupna visina izolatora:	305 mm	
10. Min. klizna staza:	380 mm	
11. Min. prelomna sila:	4 kN	
12. Min. moment torzije:	0.8 kNm	
13. Fiting:	lijevano željezo, vruće cinkano	
Gornji metalni fitting:	-broj rupa: 4 -osovinski razmak rupa: 76 mm -vijak M12	
Donji metalni fitting:	-broj rupa: 4 -osovinski razmak rupa: 76 mm -vijak M12	
14. Standard:	IEC 60273	
15. Testovi:	u saglasnosti sa IEC 60168	
16. Tehnička dokumentacija (dostavlja se uz Ponudu):	- Detaljna mjerna skica - Tipski atesti	
17. Tehnička dokumentacija (dostavlja se uz isporuku opreme):	Protokoli rutinskih ispitivanja	

Napomena: Ponuđač je obavezan u potpunosti popuniti svaku stavku ovih tehničkih specifikacija, u suprotnom, ponuda će biti odbijena kao nekompletna. U koloni „ponuđene karakteristike” upisivati oznake brojeva ili potvrdu „zahtjevanih karakteristika” sa DA ili odgovarajući tekst.

Potpis i pečat Ponuđača _____

Dokumentacija koja se podnosi zajedno sa ponudom

- Mjerna skica,
- Protokole provedenih Tipskih testova navedenih u Tabelarnom pregledu Tipskih testova za Potporne izolatore Prilog 18.

Dokumentacija koja se dostavlja zajedno sa opremom

- Protokole o izvršenim rutinskim ispitivanjima.

Potrebno je dostaviti kompletne tipske ateste ili sažetak tipskih atesta i protokola za ponudeni tip potpornih izolatora koji mora sadržavati minimalno:

- Naziv proizvođača potpornog izolatora,
- Vrsta potpornog izolatora koja se ispitivala,
- Tip potpornog izolatora (oznaka),
- Vrsta testa koji se izveo (prema IEC ili prema drugom standardu traženom u TD),
- Naziv Laboratorija u kojoj se test obavio,
- Datum objavljivanja testa,
- Uspješnost testa.

Pored gore navedenog, ako je dostavljen sažetak tipskih atesta i protokola, ponuđač je dužan dostaviti i kompletne tipske ateste i Protokole o tipskom ispitivanju na zahtjev naručioca, ako naručilac smatra da je to potrebno kako bi se utvrdila stvarna kvaliteta opreme koja se nudi. Ako ponuđač ne dostavi tražene tipske ateste i protokole, ponuda će se smatrati nepotpunom i kao takva će biti odbačena.

Tipiska ispitivanja treba da su provedena od strane ispitne institucije ili laboratorije proizvođača, akreditovane od strane nacionalne agencije za akreditaciju. Uz ponudu dostaviti i dokaz o akreditaciji. Ugovorni organ zadržava pravo provjere podataka.

Izveštaji o tipskim ispitivanjima ne bi trebali biti stariji od deset (10) godina. Ukoliko nije došlo do izmjene u relevantnom važećem standardu i ukoliko nije došlo do modifikacije ili izmjene u konstrukciji potpornog izolatora, što je potrebno da se navede u Izjavi koju će ponuđač dostaviti uz izvještaj o tipskom ispitivanju, biće prihvaćeni i izvještaji o tipskim ispitivanjima stariji od deset (10) godina. Ponuđač je i u ovom slučaju dužan da dostavi dokaz o akreditaciji ispitne institucije, izdat od strane nacionalne agencije za akreditaciju, ili Izjavu kojom potvrđuje da se u vrijeme provođenja ispitivanja akreditacija nije mogla izvršiti. Ugovorni organ i u ovom slučaju zadržava pravo provjere podataka.

Potpis i pečat Ponuđača: _____

D.4.5. PROVODNICI**AlČe provodnici 240/40mm²**

Primarne spojeve u vanjskom 110 kV postrojenju između izvoda 110 kV transformatora i kablovskih završnica 110 kV izvesti vodičem AlČe 240/40 mm², kao i veze na odvodnike prenapona 110 kV faza/zemlja.

Karakteristike provodnika AlČe 240/40mm²

Tehničke karakteristike	Zahtjevane karakteristike	Ponuđene karakteristike
1. Nazivni presjek	240/40 mm ²	
2. Stvarni presjek	282.50 mm ²	
3. Prečnik užeta	21.90 mm	
4. Konstrukcija:		
4.1. Aluminijski plašt		
-broj žica	26	
-prečnik žice	3.45 mm	
-ukupni presjek	243.00 mm ²	
4.2. Čelični plašt		
-broj žica	7	
-prečnik žice	2.68 mm	
-ukupni presjek	39.50 mm ²	
5. Masa užeta	987 kg/km	
6. Računska prekidna sila	8640 daN	
7. Trajna struja opterećenja	645 A	
8. Srednji aktivni otpor na + 20°C	0.1187 Ω/m	
9. Koeficijent toplotnog istezanja	1.89*10 ⁻⁶ /K	
10. Modul elastičnosti	7700 daN/mm ²	
11. Količina	50 m	

Napomena: Ponuđač je obavezan u potpunosti popuniti svaku stavku ovih tehničkih specifikacija, u suprotnom, ponuda će biti odbijena kao nekompletna. U koloni „ponuđene karakteristike” upisivati oznake brojeva ili potvrdu „zahtjevanih karakteristika” sa DA ili odgovarajući tekst.

Ponuđeni provodnici treba da posjeduju tipska ispitivanja, a za konkretnu isporuku rutinska ispitivanja isporučene opreme, u skladu sa važećim IEC standardima: IEC 61089, IEC 60889 i IEC 61394

Potpis i pečat Ponuđača _____

Uže Cu 50 mm²

Zvezdište 110 kV će biti spojeno Cu vodičem 50 mm².

Primarnu opremu trafo polja i čelične konstrukcije nosača aparata potrebno je uzemljiti, bakarnim vodičem 50 mm², na mrežasti uzemljivač. SN postrojenje u pogonskoj zgradi uzemljiti, bakarnim vodičem 50 mm², na mrežasti uzemljivač trafostanice.

Predvidjeti potrebnu spojnu opremu za realizaciju uzemljenja.

Karakteristike Cu provodnika 50 mm²

Tehničke karakteristike	Zahtjevane karakteristike	Ponudene karakteristike
1. Ukupna dužina	20 m	
2. Jedinična težina	0.447 kg/m	
3. Vanjski promjer	Ø 9 mm	
4. Broj i prečnik žica	7x3 mm	
5. Težina	8.94 kg	
6. Materijal	E-Cu	
7. Standard	DIN VDE 0101 IEC 61936-1: 2010	

Napomena: Ponuđač je obavezan u potpunosti popuniti svaku stavku ovih tehničkih specifikacija, u suprotnom, ponuda će biti odbijena kao nekompletna. U koloni „ponudene karakteristike” upisivati oznake brojeva ili potvrdu „zahtjevanih karakteristika” sa DA ili odgovarajući tekst.

Ponudeni provodnici treba da posjeduju tipska ispitivanja, a za konkretnu isporuku rutinska ispitivanja isporučene opreme, u skladu sa važećim IEC standardima.

Potpis i pečat Ponuđača _____

E-Cu F30 plosni bakar

Od izvoda 10(20) kV energetskog transformatora do potpornih izolatora veze će biti izvedene plosnim bakrom 2x80x10 mm, a od izvoda zvjezdišta transformatora do potpornog izolatora plosnim bakrom 1x80x10 mm.

E-Cu F30 80x10 mm			
Tehničke karakteristike		Zahtjevane karakteristike	Ponudene karakteristike
1.	Dužina	3 m	
2.	Ukupna dužina	14x3 m	
3.	Količina	298,62 kg	
4.	Nazivni presjek	80x10 mm	
5.	Stvarni presjek	799 m ²	
6.	Nazivna struja	1500 A	
7.	Frekvencija	60 Hz	
8.	Materijal	E-Cu F-30	
9.	Standard	DIN 43671/IEC61439-1	

Napomena: Ponuđač je obavezan u potpunosti popuniti svaku stavku ovih tehničkih specifikacija, u suprotnom, ponuda će biti odbijena kao nekompletna. U koloni „ponudene karakteristike” upisivati oznake brojeva ili potvrdu „zahtjevanih karakteristika” sa DA ili odgovarajući tekst.

Potpis i pečat Ponuđača: _____

D.4.6. ENERGETSKI KABLOVI : 64/110 kV, 12/24 kV i 1 kV

Potrebno je isporučiti energetske kablove za spoj:

- transformatorskog polja MOP-a sa izvodima transformatora T1 i T2
- transformatorske ćelije 10(20) kV sa izvodima transformatora 10(20) kV
- 20(10) kV ćelija za priključak kućnog transformatora sa kućnim transformatorom 10(20)/0.4 kV, 100 kVA;
- otpornika za uzemljenje neutralne tačke energetskog transformatora
- NN ormarića kućnog transformatora sa ormarom razvoda AC.

Priključak MOP kablovskih odvoda Sarajevo 7 i Sarajevo 13, će biti izveden postojećim kablovima koji su korišteni za priključak predmetnih polja na mobilnu TS.

Red. broj	Tehničke karakteristike	Zahtjevane karakteristike	Ponuđene karakteristike
1.	Jednožilni energetski kabl 64/110 kV sa XLPE izolacijom i PE plaštom		
1.1	Količina:	300 m	
1.2	Tipaska oznaka kabla:	N2XS(FL)2Y 1x400 RM 35	
1.3	Nazivni napon Uo/U:	64/110 kV	
1.4	Najviši napon mreže:	Um=123 kV	
1.5	Presjek vodiča:	1x400 RM 35	
1.6	Standard:	IEC 60502 – 2 DIN VDE 0276	
1.7	Opis konstrukcije:		
1.7.1	Vodič:	okrugli vodič sastavljen od standardnih bakarnih žica	
1.7.2	Ekran vodiča:	poluvodljivi sloj na vodiču	
1.7.3	Izolacija:	umreženi polietilen - XLPE	
1.7.4	Ekran izolacije:	poluvodljivi sloj na izolaciji	
1.7.5	Separator:	bubriva poluvodljiva vrpca	
1.7.6	Električna zaštita/ekran:	od bakrenih žica i bakrene vrpce	
1.7.7	Separator:	bubriva vrpca	
1.7.8	Vanjski plašt:	polietilen - PE	
2.	Jednožilni energetski kabl 12/20 kV sa XLPE izolacijom i PE plaštom		
2.1	Količina:	800 m	
2.2	Tipaska oznaka kabla:	N2XS(F)2Y 1x400 RM 35	
2.3	Nazivni napon Uo/U:	12/20 kV	
2.4	Najviši napon mreže:	Um=24 kV	
2.5	Presjek vodiča:	1x400 RM 35	
2.6	Standard:	IEC 60502 – 2 DIN VDE 0276	
2.7	Opis konstrukcije:		
2.7.1	Vodič:	okrugli vodič sastavljen od standardnih bakarnih žica	
2.7.2	Ekran vodiča:	poluvodljivi sloj na vodiču	
2.7.3	Izolacija:	umreženi polietilen - XLPE	
2.7.4	Ekran izolacije:	poluvodljivi sloj na izolaciji	
2.7.5	Separator:	bubriva poluvodljiva vrpca	
2.7.6	Električna zaštita/ekran:	od bakrenih žica i bakrene vrpce	
2.7.7	Separator:	bubriva vrpca	
2.7.8	Vanjski plašt:	polietilen - PE	



Red. broj	Tehničke karakteristike	Zahtjevane karakteristike	Ponuđene karakteristike
3.	Jednožilni energetski kabl 12/20 kV sa XLPE izolacijom i PE plaštom		
3.1	Količina:	80 m	
3.2	Tipaska oznaka kabla:	N2XS(F)2Y 1x50RM 16	
3.3	Nazivni napon Uo/U:	12/20 kV	
3.4	Najviši napon mreže:	Um=24 kV	
3.5	Presjek vodiča:	1x50 RM 16	
3.6	Standard:	IEC 60502 – 2 DIN VDE 0276	
3.7	Opis konstrukcije:		
3.7.1	Vodič:	okrugli vodič sastavljen od standardnih bakarnih žica	
3.7.2	Ekran vodiča:	poluvodljivi sloj na vodiču	
3.7.3	Izolacija:	umreženi polietilen - XLPE	
3.7.4	Ekran izolacije:	poluvodljivi sloj na izolaciji	
3.7.5	Separator:	bubriva poluvodljiva vrpca	
3.7.6	Električna zaštita/ekran:	od bakrenih žica i bakrene vrpce	
3.7.7	Separator:	bubriva vrpca	
3.7.8	Vanjski plašt:	polietilen - PE	
4.	Četverožilni energetski kabl 0.6/1 kV sa XLPE izolacijom i PE plaštom		
4.1	Količina:	120 m	
4.2	Tipaska oznaka kabla:	NYN 4x70 mm ²	
4.3	Nazivni napon Uo/U:	0,6/1 kV	
4.4	Najviši napon mreže:	Um=1 kV	
4.5	Presjek vodiča:	1x50 mm ²	
4.6	Standard:	IEC 60502 – 2 DIN VDE 0276	
4.7	Opis konstrukcije:		
4.7.1	Vodič:	okrugli vodič sastavljen od standardnih bakarnih žica PP 00	
4.7.2	Izolacija:	PVC masa	
4.7.3	Ispuna:	Brizgana elastomerna ili plastomerna mješavina ili omotane termoplastične vrpce	
4.7.4	Vanjski plašt:	PVC	

Napomena: Ponuđač je obavezan u potpunosti popuniti svaku stavku ovih tehničkih specifikacija, u suprotnom, ponuda će biti odbijena kao nekompletna. U koloni „ponuđene karakteristike” upisivati oznake brojeva ili potvrdu „zahtjevanih karakteristika” sa DA ili odgovarajući tekst.

- Ponuđač uz ponudu treba dostaviti Certifikat ISO 9001 (zahtjev nije eliminatoran), odnosi se na proizvođača energetskih kablova i bakra, koji obuvata područje dizajniranja, proizvodnje i ispitivanja;
- Uz isporuku energetskih kablova i plesnog bakra neophodno je dostaviti protokole o provedenim rutinskim ispitivanjima u skladu sa važećim standardom;

Potpis i pečat Ponuđača _____

D.4.7. KABL ZAVRŠNICE ZA ENERGETSKE KABLOVE 64/110 kV, 12/24 kV i 1 kV

Red. broj	Tehničke karakteristike	Zahtjevane karakteristike	Ponudene karakteristike
1.	Kabl završnica za unutarnju montažu za priključenje 110 kV jednožilnog kabla sa XLPE izolacijom na MOP		
	Proizvođač	-	
	Tip		
1.1.	Količina:	12 kom	
1.2.	Tip	plug-in „utični tip“	
1.3.	Izolacioni materijal	suha izolacija	
1.4.	Max napon Um	123 kV	
1.5.	Nazivni podnosivi atmosferski udarni napon	550 kV	
1.6.	Nazivni kratkotrajni podnosivi napon industrijske frekvence	230 kV	
1.7.	Struja kratkog spoja	31.5 kA/1 s	
1.8.	Parcijalno pražnjenje	< 5 pC	
1.9.	Način priključka na metalom oklopljeno postrojenje 123 kV	u skladu sa IEC 60859	
1.10.	Uz kablovsku završnicu isporučiti	-kablovski nosač -pribor za spoj plašta	
2.	Kabl završnica, vanjske montaže za priključenje 110 kV jednožilnog kabla sa XLPE izolacijom		
	Proizvođač	-	
	Tip		
2.1.	Količina:	6 kom	
2.2.	Izvedba	vanjska montaža	
2.3.	Materijal izolatora	kompozit	
2.4.	Max napon Um	123 kV	
2.5.	Nazivni podnosivi atmosferski udarni napon	550 kV	
2.6.	Nazivni kratkotrajni podnosivi napon industrijske frekvence	230 kV	
2.7.	Struja kratkog spoja	31.5 kA/1 s	
2.8.	Parcijalno pražnjenje	< 5 pC	
2.9.	Strujni priključak	svornjak; aluminijski	
2.10.	Sila na priključku	2000 N	
2.11.	Klizna staza	25 mm/kV	
2.12.	Način spajanja strujnog priključka sa kablom	vijčano	
2.13.	Standard	u skladu sa IEC 60840	
2.14.	Uz kablovsku završnicu isporučiti	-kablovski nosač -pribor za spoj plašta	
3.	Toploskupljajuća kabl završnica 12/24 kV za vanjsku montažu		
	Proizvođač	-	
	Tip		
3.1.	Količina:	20 kom	
3.2.	Materijal:	polimer umrežen radijacijom s elastomeričkim pamćenjem oblika	



Red. broj	Tehničke karakteristike	Zahtjevane karakteristike	Ponudene karakteristike
3.3	Vodonepropusno trajno brtvljenje:	izolacijska cijev oslojena sa unutrašnje strane sa ljepilom otpornim na puzne struje i vremenske utjecaje	
3.4	Nazivni napon Uo/U:	12/24 kV	
3.5	Nazivni presjek vodiča:	400 mm ²	
4.	Toploskupljajuća kabl završnica 12/24 kV za unutrašnju montažu		
	Proizvođač	-	
	Tip		
4.1	Količina:	20 kom	
4.2	Materijal:	polimer umrežen radijacijom s elastomeričkim pamćenjem oblika	
4.3	Vodonepropusno trajno brtvljenje:	izolacijska cijev oslojena sa unutrašnje strane sa ljepilom otpornim na puzne struje i vremenske utjecaje	
4.4	Nazivni napon Uo/U:	12/24 kV	
4.5	Nazivni presjek vodiča:	400 mm ²	
5.	Toploskupljajuća kabl završnica 12/24 kV za vanjsku montažu		
	Proizvođač	-	
	Tip		
5.1	Količina:	4 kom	
5.2	Materijal:	polimer umrežen radijacijom s elastomeričkim pamćenjem oblika	
5.3	Vodonepropusno trajno brtvljenje:	izolacijska cijev oslojena sa unutrašnje strane sa ljepilom otpornim na puzne struje i vremenske utjecaje	
5.4	Nazivni napon Uo/U:	12/24 kV	
5.5	Nazivni presjek vodiča:	50 mm ²	
6.	Toploskupljajuća kabl završnica 12/24 kV za unutarnju montažu		
	Proizvođač	-	
	Tip		
6.1	Količina:	12 kom	
6.2	Materijal:	polimer umrežen radijacijom s elastomeričkim pamćenjem oblika	
6.3	Vodonepropusno trajno brtvljenje:	izolacijska cijev oslojena sa unutrašnje strane sa ljepilom otpornim na puzne struje i vremenske utjecaje	
6.4	Nazivni napon Uo/U:	12/24 kV	
6.5	Nazivni presjek vodiča:	50 mm ²	



Red. broj	Tehničke karakteristike	Zahtjevane karakteristike	Ponuđene karakteristike
7.	Toploskupljajuća kabl završnica 0,6/1 kV za unutarnju montažu		
	Proizvođač	-	
	Tip		
7.1	Količina:	4 kom	
7.2	Materijal:	polimer umrežen radijacijom s elastomeričkim pamćenjem oblika	
7.3	Vodonepropusno trajno brtvljenje:	izolacijska cijev oslojena sa unutrašnje strane sa ljepilom otpornim na puzne struje i vremenske utjecaje	
7.4	Nazivni napon Uo/U:	0.6/1 kV	
7.5	Nazivni presjek vodiča:	4x70 mm ²	

Napomena: Ponuđač je obavezan u potpunosti popuniti svaku stavku ovih tehničkih specifikacija, u suprotnom, ponuda će biti odbijena kao nekompletna. U koloni „ponuđene karakteristike” upisivati oznake brojeva ili potvrdu „zahtjevanih karakteristika” sa DA ili odgovarajući tekst.

Potpis i pečat Ponuđača _____

Vlasništvo "Elektroprenos - Elektroprivreda BiH" a.d. Banja Luka - samo za uvid

D.4.8. KABLOVSKE STOPICE

Red. broj	Tehničke karakteristike	Zahtjevane karakteristike	Ponudene karakteristike
1.	Kabl stopica bakarna uzdužno vodonepropusna - cijevna		
	Proizvođač	-	
	Tip		
1.1	Količina:	40 kom	
1.2	Materijal:	bakar za elektrotehniku	
1.3	Vanjska površina:	galvanski pokositrena	
1.4	Namjena:	za priključak bakarnog vodiča nazivnog presjeka 400 mm ² za priključni vijak M12	
2.	Kabl stopica bakarna uzdužno vodonepropusna- cijevna		
	Proizvođač	-	
	Tip		
2.1	Količina:	24 kom	
2.2	Materijal:	bakar za elektrotehniku	
2.3	Vanjska površina:	galvanski pokositrena	
2.4	Namjena:	za priključak bakarnog vodiča nazivnog presjeka 50 mm ² za priključni vijak M12	
3.	Kabl stopica bakarna uzdužno vodonepropusna – cijevna		
	Proizvođač	-	
	Tip		
3.1	Količina:	16 kom	
3.2	Materijal:	bakar za elektrotehniku	
3.3	Vanjska površina:	galvanski pokositrena	
3.4	Namjena:	za priključak bakarnog vodiča nazivnog presjeka 70 mm ²	

Napomena: Ponuđač je obavezan u potpunosti popuniti svaku stavku ovih tehničkih specifikacija, u suprotnom, ponuda će biti odbijena kao nekompletna. U koloni „ponudene karakteristike” upisivati oznake brojeva ili potvrdu „zahtjevanih karakteristika” sa DA ili odgovarajući tekst.

Potpis i pečat Ponuđača _____



D.4.9. SPOJNA OPREMA U POSTROJENJU

Opće napomene

- Spojna oprema treba da bude tehnički funkcionalna i kvalitetna.
- Spojna oprema treba da ima mala zagrijavanja pri nazivnoj struji, da izdrži dinamička i termička djelovanja struja kratkog spoja, te da ima nizak nivo radio i TV smetnji i male gubitke od korone.
- Spojna oprema treba da posjeduje tipska ispitivanja, a za konkretnu isporuku rutinska ispitivanja ponuđene spojne opreme, u skladu sa važećim IEC standardima.
- Spojna oprema treba da odgovara vrsti i veličini navedenih vodiča.
- Svaka stezaljka pojedinačno treba da ima detaljan nacrt sa kataloškim brojem ponuđača.
- Svaka stezaljka treba biti označen imenom proizvođača i njihovim kataloškim brojem. Ove oznake treba da budu čitljive i neizbrisive.
- Spojna oprema treba da bude isporučena zajedno sa vijcima, maticama i podloškama.
- Spojna oprema treba da budu propisno upakovana u drvene sanduke.
- Uz ponudu dostaviti katalog proizvoda (spojne opreme) ponuđenog proizvođača.

Potpis i pečat Ponuđača: _____

Vlasništvo "Elektroprenos - Elektroprijenos BiH" a.d. Banja Luka - samo za uvid

D.5 OPREMA ZA ZAŠTITU I UPRAVLJANJE OPSEG ISPORUKE

Ovaj dio tenderske dokumentacije u prvoj fazi pokriva projektovanje, proizvodnju, fabričko testiranje i isporuku ormara sa opremom za nadzor, upravljanje, zaštitu i mjerenje transformatorskih, visokonaponskih i sredjenaponskih polja kao što je specificirano u dokumentaciji.

Druga faza pokriva ispitivanje navedene opreme na terenu (SAT).

Ponuda mora biti kompletna i mora obuhvatati svu opremu i radove koji su neophodni za punu funkcionalnost i efikasnost specificirane opreme, nezavisno od toga da li su svi detalji specificirani u tenderskoj dokumentaciji.

Stavka	Kratak opis	Količina
1.	Isporuca ormara zaštite i upravljanja podrazumijeva: - Zaštitni i upravljački uređaji za tronamotajni energetski transformator (110/10(20)/10 kV): <ul style="list-style-type: none"> • polje 110 kV transformatora T1 • polje 110 kV transformatora T2 - Pomoćni releji, automatski osigurači i ostale komponente - Metalni ormar u kompletu s pomoćnom opremom i ožičenjem - Projektna dokumentacija (kompletirana sa poljima u cijelosti – završena prije FAT-a, a kao As Built izdata nakon SAT-a) - Konfigurisanje zaštitnih i upravljačkih uređaja, u skladu sa od strane Dobavljača dostavljenim i sa predstavnicima Ugovornog organa usaglašenim listama blokada i signal listama prema svim lokalnim LED-ovima, svim analognim i binarnim ulazima/izlazima i svim komunikacionim portovima prema SCADA sistemu - Podešavanje zaštitnih i upravljačkih uređaja prije SAT-a u skladu sa dostavljenim podešenjima od strane Ugovornog organa - Tvornička ispitivanja (FAT) - Ispitivanja na objektu (SAT) - Konfiguracioni i seting fajlovi - Protokoli i certifikati	2 kom
2.	Isporuca ormara zaštite i upravljanja podrazumijeva: -Zaštitni i upravljački uređaji za visokonaponska vodna polja: <ul style="list-style-type: none"> • polje KV 110 kV Sarajevo 7 • polje KV 110 kV Sarajevo 13 - Pomoćni releji, automatski osigurači i ostale komponente - Metalni ormar u kompletu s pomoćnom opremom i ožičenjem - Projektna dokumentacija (kompletirana sa poljima u cijelosti – završena prije FAT-a, a kao As Built izdata nakon SAT-a) - Konfigurisanje zaštitnih i upravljačkih uređaja, u skladu sa od strane Dobavljača dostavljenim i sa predstavnicima Ugovornog organa usaglašenim listama blokada i signal listama prema svim lokalnim LED-ovima, svim analognim i binarnim ulazima/izlazima i svim komunikacionim portovima prema SCADA sistemu - Podešavanje zaštitnih i upravljačkih uređaja prije SAT-a u skladu sa dostavljenim podešenjima od strane Ugovornog organa - Tvornička ispitivanja (FAT) - Ispitivanja na objektu (SAT) - Konfiguracioni i seting fajlovi - Protokoli i certifikati	2 kom

Stavka	Kratak opis	Količina
3.	Isporuca zaštitno-upravljačkog uređaja ugrađenog u srednjenaponske ćelije podrazumijeva: - Isporuca zaštitno-upravljačkih uređaja za postrojenje 10(20) kV : (transformatorska ćelija–4 kom, odvodna ćelija–26 kom, ćelija za podužno sekcionisanje+mjerna ćelija–1+1 kom, mjerna ćelija–1 kom, ćelija za priključak kućnog transformatora–2 kom) - Projektna dokumentacija (kompletirana sa poljima u cijelosti – završena prije FAT-a, a kao As Built izdata nakon SAT-a) - Konfigurisanje zaštitno-upravljačkih uređaja, u skladu sa od strane Dobavljača dostavljenim i sa predstavnicima Ugovornog organa usaglašenim listama blokada i signal listama prema svim lokalnim LED-ovima, svim analognim i binarnim ulazima/izlazima i svim komunikacionim portovima prema SCADA sistemu - Podešavanje zaštitnih i upravljačkih uređaja prije SAT-a u skladu sa dostavljenim podešenjima od strane Ugovornog organa - Tvornička ispitivanja (FAT) - Ispitivanja na objektu (SAT) - Konfiguracioni i seting fajlovi - Protokoli i certifikati	35 kom
4.	Isporuca staničnog uređaj za parametrisiranje zaštita	1 kom
5.	Obuka: -Na objektu u toku implementacije projekta (obuka za upravljanje i zaštitu) 5 dana – 4 uposlenika	1 set

Potpis i pečat Ponuđača _____

1.1 Opseg isporuke stavke 1.

Stavka 1. se odnosi na isporuku ormara zaštite i upravljanja za tronamotajni energetski transformator.

Ormar zaštite i upravljanja mora sadržavati:

- 1 upravljačku jedinicu polja
- 1 numeričku diferencijalnu zaštitu za tronamotajni transformator sa ispitnom utičnicom
- 1 numerički autonomni prekostrujni relej sa ispitnom utičnicom
- 1 automatski regulator napona – ARN (kao poseban uređaj ako nije integrisan u uređaj numeričke diferencijalne zaštite)
- četiri (4) releja za kontrolu isključnih krugova
- odgovarajući broj isključnih releja ili isključnih kombinacija za prekidače
- odgovarajući broj pomoćnih i vremenskih releja
- minimalno 9 (devet) dvopolnih automatskih osigurača za pomoćno DC napajanje (numerička diferencijalna zaštita, upravljačka jedinica, upravljački krugovi prekidača (glavni), upravljački krugovi rastavljača, elektromotorni pogon rastavljača, elektromotorni pogon prekidača, signalni krugovi, upravljanje regulacionom sklopkom, upravljanje hlađenjem)
- minimalno tri (3) jednopolna automatska osigurača za pomoćni AC napon (grijanje, rasvjeta, utičnice, napajanje KPU)
- kondenzatorski pomoćni uređaj – KPU, 230 VAC/ 220 V DC spojen na rezervni isključni krug
- redne stezaljke
- ostale komponente
- jedan (1) metalni ormar u kompletu sa specificiranom opremom i ožičenjem.

Zaštite i upravljanje 20 kV i 10 kV strane transformatora ostvariti zaštitno-upravljačkim uređajima u SN ćelijama.

Isporuka ormara zaštite i upravljanja mora biti u skladu sa zahtjevima i specifikacijama u tenderskoj dokumentaciji i sadržavati sljedeće:

- 1) Kompletna projektna dokumentacija transformatorskih polja 110/20/10 kV
- 2) Proizvodnja, tvorničko sklapanje, konfigurisanje svih uređaja, tvornički testovi, transport i osiguranje transporta
- 3) Garancija rada za sve instalirane uređaje i ormare
- 4) Kompletna zahtijevana tehnička dokumentacija
- 5) Kompletne konfiguracioni i seting fajlovi koji su korišteni za parametrisiranje IED-ova

Prema procedurama koje su propisane tenderskom dokumentacijom:

- U prvoj fazi prema zahtjevima iz TD izvršice se projektovanje ormara zaštite i upravljanja, izrada signal listi, izrada listi blokada, sklapanje ormara, konfigurisanje uređaja i tvorničko testiranje (FAT) do slijedećih tački:
 - Priključne stezaljke u ormarima
 - Komunikacioni interfejsi (ispitivanje svih konfigurisanih signala)
- Nakon što se oprema dostavi na objekat, u drugoj fazi izvršiti montažu ormara zaštite i upravljanja, povezivanje sa primarnim aparatima polja, razvodima mjernih napona, ormarima pomoćnog napajanja i SCADA sistemom. Zatim izvršiti funkcionalno ispitivanje – prijemni test na objektu (SAT), izraditi i dostaviti projekte izvedenog stanja za šeme djelovanja i vezivanja i za sve fajlove koji su potrebni za IED-ove i pustiti opremu u pogon.

1.2 Opseg isporuke stavke 2.

Stavka 2. se odnosi na isporuku ormara zaštite i upravljanja za vodno polje 110 kV.

Ormar zaštite i upravljanja mora sadržavati:

- 1 upravljačku jedinicu polja
- 1 numeričku distantnu zaštitu sa ispitnom utičnicom
- dva (2) releja za kontrolu isključnih krugova za vodna polja 110 kV
- odgovarajući broj isključnih releja ili isključnih kombinacija za prekidače
- odgovarajući broj pomoćnih i vremenskih releja
- minimalno osam (8) dvopolnih automatskih osigurača za pomoćno DC napajanje (numerička distantna zaštita, upravljačka jedinica, upravljački krugovi prekidača (odvojeno za glavni i rezervni krug), upravljački krugovi rastavljača, elektromotorni pogon rastavljača, elektromotorni pogon prekidača, signalni krugovi)
- minimalno dva (2) jednopolna automatska osigurača za pomoćni AC napon (grijanje, rasvjeta, utičnice)
- dva (2) jednopolna automatska osigurača za mjerni AC napon (indikacioni naponski mjerni transformator - mjerni i zaštitni namotaj)
- četiri (4) troopolna automatska osigurača za mjerne AC napone (za distribuciju mjernih napona za svako polje na dotičnoj sekciji - mjerni i zaštitni namotaj)
- dva (2) binarna pretvarača za telezaštitne funkcije distantne zaštite od kojih je jedan ugrađen u ormar zaštite i upravljanja, a drugi predviđen za ugradnju na drugom kraju odvoda 110 kV
- redne stezaljke
- ostale komponente
- jedan (1) metalni ormar u kompletu sa specificiranom opremom i ožičenjem

Isporuka ormara zaštite i upravljanja mora biti u skladu sa zahtjevima i specifikacijama u tenderskoj dokumentaciji i sadržavati sljedeće:

- 1) Kompletna projektna dokumentacija za vodna polja 110 kV
- 2) Proizvodnja, tvorničko sklapanje, konfigurisanje svih uređaja, tvornički testovi, transport i osiguranje transporta
- 3) Garancija rada za sve instalirane uređaje i ormare
- 4) Kompletna zahtijevana tehnička dokumentacija
- 5) Kompletne konfiguracioni i seting fajlovi koji su korišteni za parametrisiranje IED-ova

Prema procedurama koje su propisane tenderskom dokumentacijom:

- U prvoj fazi prema zahtjevima iz TD izvršiće se projektovanje ormara zaštite i upravljanja, izrada signal listi, izrada listi blokada, sklapanje ormara, konfigurisanje uređaja i tvorničko testiranje (FAT) do slijedećih tački:
 - Priključne stezaljke u ormarima
 - Komunikacioni interfejsi (ispitivanje svih konfigurisanih signala)
- Nakon što se oprema dostavi na objekat, u drugoj fazi izvršiti montažu ormara zaštite i upravljanja, povezivanje sa primarnim aparatima polja, razvodima mjernih napona, ormarima pomoćnog napajanja i SCADA sistemom. Zatim izvršiti funkcionalno ispitivanje – prijemni test na objektu (SAT), izraditi i dostaviti projekte izvedenog stanja za šeme djelovanja i vezivanja i za sve fajlove koji su potrebni za IED-ove i pustiti opremu u pogon.

1.3 Opseg isporuke stavke 3.

Isporuka navedenih zaštitno-upravljačkih uređaja, koje su ugrađene u SN ćelije, mora biti u skladu sa zahtjevima i specifikacijama u tenderskoj dokumentaciji i sadržavati sljedeće:

- 1) Kompletna projektna dokumentacija koja se odnosi na krugove pomoćnog napajanja, mjerenja zaštite i upravljanja SN ćelijama 10(20) kV
- 2) Proizvodnja, tvorničko sklapanje (prilikom fabrikacije SN ćelija), konfigurisanje svih uređaja, tvornički testovi, transport i osiguranje transporta
- 3) Garancija rada za sve instalirane uređaje
- 4) Kompletna zahtijevana tehnička dokumentacija
- 5) Kompletne konfiguracione i seting fajlovi koji su korišteni za parametrisiranje IED-ova

Prema procedurama koje su propisane tenderskom dokumentacijom:

- U prvoj fazi prema zahtjevima iz TD izvršiće se projektovanje, izrada signal listi, izrada listi blokada, tvorničko sklapanje, konfigurisanje uređaja i tvorničko testiranje (FAT) do slijedećih tački:
 - Priključne stezaljke u NN odjeljku SN ćelija
 - Komunikacioni interfejsi (ispitivanje svih konfigurisanih signala)
- Nakon što se oprema dostavi na objekat, u drugoj fazi nakon što se izvrši montaža SN ćelija 10(20) kV na objektu, povezivanje s razvodima mjernih napona, razvodima pomoćnog napajanja i SCADA sistemom. Zatim izvršiti funkcionalno ispitivanje – prijemni test na objektu (SAT), izraditi i dostaviti projekte izvedenog stanja za šeme djelovanja i vezivanja i za sve fajlove koji su potrebni za IED-ove i pustiti opremu u pogon.

Ponuda mora biti kompletna i obuhvatati svu opremu i radove koji su neophodni za punu funkcionalnost i efikasnost specificirane opreme, nezavisno od toga da li su svi detalji specificirani u tenderskoj dokumentaciji.

2. OPŠTI TEHNIČKI ZAHTEJEVI

U Poglavlju 2. su definisani opšti tehnički zahtjevi koje mora zadovoljiti sva ponuđena oprema i kojih se treba pridržavati prilikom izrade Ponude, tokom projektovanja, tvorničke i montaže na objektu, kao i parametrisiranja i ispitivanja.

2.1 Standardi i norme

Osnovni standardi za projektovanje, proizvodnju, montažu i testiranje električne opreme su:

- BAS - Bosansko Hercegovački Standard
- SI - International System of Units
- IEC - International Electro Technical Committee
- ISO - International Organization for Standardization
- CENELEC - European Committee for Electrotechnical Standardization

Spisak zahtijevanih standarda, koji nije konačan, a koji mora biti uvažen u Ponudi:

- Opšti standardi:
 - BAS IEC 60038: IEC standardni naponi
 - BAS IEC 60050: IEC rječnik
 - BAS IEC 60445: Osnovni principi označavanja i markiranja u elektroenerget. postrojenjima
 - BAS IEC 60617: Grafički simboli za dijagrame
 - BAS IEC 60664: Koordinacija izolacije za instalacijsku opremu
 - BAS IEC 61082: Priprema dokumentacije u elektrotehnici

- Standardi vezani za tipska ispitivanja:
- BAS EN ISO/IEC 17025: Opšti zahtjevi za kompetentnost ispitnih i kalibracionih laboratorija
- BAS IEC 60068: Testiranje uticaja na okoliš
- BAS IEC 60255: Mjerni releji i zaštitna oprema
- BAS IEC 61000: Elektromagnetna kompatibilnost (EMC)
- BAS IEC 61850: Dizajn sistema automatizacije u elektroenergetskim postrojenjima

Ponudač mora dostaviti listu standarda koji se koriste prilikom projektovanja, proizvodnje, montaže i testiranja opreme koja je predmet ove nabavke. Podrazumijeva se da su korišteni standardi posljednja revizija ili izdanje, koja je validna u vrijeme zahtjeva za ponudu.

2.2 Napajanje

Nazivni pomoćni napon za napajanje opreme je 220 V DC, odnosno 3x400/230 V, 50 Hz.

Oprema za napajanje mora zadovoljiti sljedeće zahtjeve:

- Napon izvora može varirati $\pm 15\%$ od nominalnog bez uticaja na rad ili oštećenja opreme za napajanje. Osim toga, oprema za napajanje mora biti otporna na padove i skokove napona, i brze tranzijente koji se događaju kod normalnih izvora napajanja
- Ulazi opreme za napajanje moraju biti zaštićeni automatskim osiguračima, a pozitivni i negativni kontakt moraju biti isključivi jednim prekidačem. Ulaz izvora napajanja mora biti zaštićen od inverzije (zamjene + i – pola) napona napajanja. Inverzija ne smije oštetiti i izazvati prestanak rada uređaja
- Sve napojne jedinice ili uređaji za napajanje moraju imati galvansko razdvajanje ulaznih i izlaznih krugova, tako da nema uticaja uzemljenja na napajanje
- Ponuđena oprema mora se automatski oporaviti nakon povratka od gubitka napajanja, bez uticaja na rad uređaja
- Prenaponsko i podnaponsko ograničenje mora biti obezbijedeno na izlazima radi sprečavanja oštećenja na ostaloj opremi trafo stanice
- Zaštita od kratkog spoja mora biti obezbijedena na izlazima radi sprječavanja oštećenja napajanja

2.3 Elektronički dizajn

Zahtjevi za elektronički dizajn su:

- Sve komponente moraju biti standardne stavke lako dostupne i moraju biti označene koristeći industrijske standardne narudžbene brojeve
- Svi materijali moraju biti novi
- Sve kartice moraju biti označene radi lake identifikacije na jedinstven način (kao npr. serijski broj)
- Sve štampane ploče moraju biti zamjenjive na licu mjesta

2.4 Prenaponska zaštita

Sva ponuđena oprema uključujući ulazno/izlazne tačke, napajanja i električne komunikacione portove treba zadovoljavati odgovarajuće IEC standarde bez prestanka rada ili oštećenja opreme.

2.5 Ambijentalni radni uslovi

Ponuđena oprema treba raditi neprestano sa specificiranim performansama i bez smanjenja vijeka trajanja za uvjete u okruženju definisanim odgovarajućim IEC standardima.

2.6 Elektromagnetska kompatibilnost

Svi ponuđeni uređaji moraju imati potrebnu otpornost na elektromagnetnu interferenciju na takav način da su komunikacioni interfejsi fizički odvojeni od jedinice za procesiranje signala.

Neophodno je obezbijediti dodatno galvansko razdvajanje korištenjem odgovarajućih pomoćnih strujnih transformatora, optokaplera i releja za signalizaciju i isključenje.

2.7 Mjerne jedinice i označavanje

Ponudač mora koristiti:

- Jedinice internacionalnog sistema jedinica (SI) (dimenzije na crtežima moraju biti u metričkom sistemu)
- IEC sistem označavanja opreme i elemenata u tehničkoj dokumentaciji (crteži, šeme, oprema...)

3. TEHNIČKE KARAKTERISTIKE OPREME

U Poglavlju 3. su preciznije opisane tehničke karakteristike najznačajnijih uređaja i komponenti opreme zaštite i upravljanja, koja je predmet nabavke.

3.1 Proizvodnja ormara zaštite i upravljanja

Svi ormari moraju zadovoljiti sljedeće zahtjeve:

- Moraju biti prizidnog tipa, predviđeni za montažu na pod, konstrukcije debljine minimalno 2 mm, dimenzija (VxŠxD) 2200x800x600 mm, s uračunatim podnožjem od 100-150 mm
- Zahtijeva se pristup ormaru preko prednjih jednostrukih vrata. Vrata su prozirna staklena umetnuta u metalni okvir. Adekvatan pristup opremi treba biti obezbijeden ugradnjom zakretnog rama. Vrata moraju imati ručku, mora biti moguće zaključavanje, i moraju imati džep za dokumente
- Zakretni ram mora biti predviđen za ugradnju opreme u 19" ram, imajući u vidu da mora biti moguće zakretanje rama za najmanje 120°
- Provlačenje kablova mora biti izvedeno na dnu ormara, kablovi provučeni kroz uvodnice i složeni unutar ormara
- Unutarnje ožičenje ormara mora biti izvedeno sa 0.6/1 kV prepletenim bakarnim vodičem, sa otpornošću na vlagu, toplinu i plamen prema IEC standardima. Izolacija ožičenja mora moći izdržati temperaturno opterećenje do 900 C. Svaka žica zasebno mora biti otporna na pregrijavanje čak i u najtežim uvjetima koji se mogu pojaviti u pogonu
- Vodiči za ožičenje ormara trebaju imati sljedeće poprečne presjeke:
 - Vodiči u strujnim i naponskim mjernim krugovima: 2.5 mm²
 - Vodiči u upravljačkim krugovima: 2.5 mm²
 - Vodiči u signalnim i upravljačkim krugovima: 1-1.5 mm²
- Ožičenje koje dolazi na zakretni ram mora biti obezbijedeno tako da se ne uvija, presavija ili lomi. Ožičenje se ne smije istezati kad je zakretni ram potpuno otvoren
- Pletenica za uzemljenje mora električno spajati vrata i zakretni ram sa ormarom
- U svakom ormaru, mora biti obezbijeden kablovski priključak, tipa obujmice sa zavrtnjem za pričvršćivanje kabla za uzemljenje presjeka do 25 mm²
- Nisu dozvoljeni ventilatori za hlađenje
- Boja ormara: RAL 7035 (u skladu sa ostalim ormarima u komandnoj prostoriji; OMM, VP, Y1)
- Stepen zaštite: IP 54
- Priključne stezalje moraju povezati vanjsko i unutrašnje ožičenje ormara, tako da u stezaljku ne dolazi više od jednog provodnika. Susjedne stezaljke, koje nose različite napone, polaritet ili faze moraju biti razdvojene završnom pregradom
- Prilikom izvođenja radova potrebno je izvršiti dodatno označavanje kablovskih završetaka kao i signafilisanje svih kablovskih i ostalih ožičenja
- Za svaku funkcionalnu grupu (glavno napajanje, rezervno napajanje, strujni krugovi, naponski krugovi, isključni krugovi, signalni izlazi, binarni ulazi) treba biti predviđeno cca. 10% rezervnih stezaljki. Sve stezaljke istog potencijala moraju biti grupisane
- Mostovi za kratko spajanje sekundarnih krugova strujnih transformatora, rastavne stezaljke za razdvajanje naponskih krugova i položajna signalizacija aparata, kao i prekidanje isključnih krugova sa pripadajućim ispitnim utičnicama za priključenje sekundarnog ispitnog uređaja moraju biti predviđeni
- Kako bi bilo moguće ispitivanje u radu (napojena oprema), potrebno je obezbijediti mjerno-rastavne stezaljke sa klizačima i kratkospojnicima za strujne krugove, mjerno-rastavne stezaljke za naponske krugove i rastavne stezaljke za isključne krugove
- Interno ožičenje mora biti izvedeno do ulazno/izlaznih stezaljki ormara. Te stezaljke moraju biti tako montirane da je moguće jednostavno priključenje kablova uvedenih sa donje strane ormara. Mora biti dovoljno prostora za uvođenje i priključenje budućih kablova kroz kablovske uvodnice
- Svi uređaji kojima je potrebno napajanje moraju biti napojeni preko automatskih osigurača
- Svi uređaji i komponente ormara trebaju biti označeni jasnim i neizbrisivim natpisima u skladu sa projektnom dokumentacijom
- Svaki provodnik, kabl i stezaljka moraju biti (provodnici i kablovi na obje strane) označeni jasnim i neizbrisivim natpisima različitim bojama u skladu sa bojama u tehničkoj dokumentaciji
- Ormari moraju biti opremljeni sa dvije monofazne utičnice nominalne struje 16 A, koje će služiti za napajanje opreme za ispitivanje zaštita
- Unutar svakog ormara mora biti instalirano električno svjetlo koje se automatski uključuje kad se otvore vrata ormara i automatski grijač koji uključuje termostat
- Završetke optičkih kablova izvesti u nepokretnom dijelu ormara u „patch“ kutijama, a povezivanje uređaja ormara putem „patch cord“ kabla. Dolaz optičkih kablova položiti u PE/bužir cijevi ili korisiti kablove sa integrisanom metalnom mehaničkom zaštitom za vanjsku montažu

- Ormari zaštite i upravljanja za energetske transformatore trebaju imati:
 - Minimalno devet dvopolnih automatskih osigurača za DC napon, koji sa razvoda DC napona napajaju: upravljanje prekidačem – uključenje prekidača i prvi (glavni) isključni krug, upravljanje rastavljačima, elektromotorni pogon rastavljača, elektromotorni pogon prekidača, signalizaciju polja, upravljačku jedinicu polja, numeričku diferencijalnu zaštitu, upravljanje hlađenjem transformatora, upravljanje regulacionom sklopom
 - Minimalno tri jednopolna automatska osigurača za AC napon koji sa razvoda naizmjeničnog napona napajaju grijanje, utičnice i rasvjetu: u ormaru zaštite i upravljanja; ormarima upravljanja VN aparatima i ormarima energetskih transformatora; kondenzatorski pomoćni uređaj – KPU, 230 VAC/220 V DC spojen na rezervni isključni krug
- Ormari zaštite i upravljanja za vodna polja 110 kV trebaju imati:
 - Minimalno osam dvopolnih automatskih osigurača za DC napon, koji sa razvoda DC napona napajaju: upravljanje prekidačem – uključenje prekidača i prvi (glavni) isključni krug, upravljanje prekidačem – drugi (rezervni) isključni krug, upravljanje rastavljača, elektromotorni pogon rastavljača, elektromotorni pogon prekidača, signalizaciju polja, upravljačku jedinicu polja, numeričku distantnu zaštitu
 - Minimalno dva jednopolna automatska osigurača za AC napon koji sa razvoda naizmjeničnog napona napajaju grijanje, utičnice i rasvjetu: u ormaru zaštite i upravljanja i ormarima upravljanja VN aparatima
 - Dva jednopolna automatska osigurača za mjerne AC napone (indikacioni naponski mjerni transformator - mjerni i zaštitni namotaj)
 - Četiri trolpolna automatska osigurača za mjerne AC napone (za distribuciju mjernih napona za svako polje na sekciji - mjerni i zaštitni namotaj)
- Ormar zaštite i upravljanja KV 110 kV Sarajevo 7 koristeće se za prikaz mjernog polja 110 kV sekcije I i podužnog sekcionisanja
- Ormar zaštite i upravljanja KV 110 kV Sarajevo 13 koristeće se za prikaz mjernog polja 110 kV sekcije II
- Prikaz i upravljanje uzemljivačem sabirnica Sekcije I ostvariti u upravljačkoj jedinici transformatora T1
- Prikaz i upravljanje uzemljivačem sabirnica Sekcije II ostvariti u upravljačkoj jedinici transformatora T2
- Upravljanje (isklop/uklop) svim rasklopnim aparatima sa upravljačke jedinice mora se obavljati preko isključnih/uključnih releja koji trebaju biti ugrađeni u ormara zaštite i upravljanja. Komanda isključenja prekidača je jednopolna komanda (samo + pol napajanja). Komanda uključanja prekidača je dvopolna (+ i – pol napajanja). Obje komande za rastavljače su dvopolne (+ i – pol napajanja)
- U ormarima zaštite i upravljanja treba biti smješten odgovarajući broj releja za kontrolu isključnih krugova. Svaki isključni krug (za svaku fazu - glavni i rezervni krug isključenja) treba imati relej za kontrolu isključnih krugova
- Ormari zaštite i upravljanja saglasno projektu treba da sadrže i odgovarajući broj pomoćnih i vremenskih releja
- Svi rezervni (neiskorišteni) binarni ulazi (BI) i binarni izlazi (BO) sa zaštitnih i upravljačkih jedinica moraju biti ožičeni na rezervne redne stezaljke ormara što također mora biti naznačeno u šemama djelovanja i vezivanja

3.2 Opšti zahtjevi za zaštitne, upravljačke i zaštitno-upravljačke uređaje (skr. IED)

IED-ovi moraju imati:

- Izvedbu u mikroprocesorskoj tehnologiji, isporučivi u najaktuelnijoj verziji u trenutku isporuke, sa vlastitim programabilnim operativnim sistemom i mogućnošću njegove daljnje nadgradnje
- Izvedbu u vidu jedne hardverske cjeline, koja ima vlastito: napajanje, binarne/analogne tačke pristupa, vlastiti LCD displej, vlastiti CPU, vlastite komunikacione portove, i sl. Odstupanje od ovoga koncepta jedino se može primjeniti u slučaju automatskog regulatora napona (ARN) kao i za funkciju ograničene zemljospojne zaštite, što je posebno opisano
- Izvedbu za „flush mounting“ sistem ugradnje u zakretni ram ormara zaštite i upravljanja, odnosno na vrata NN odjeljka SN ćelije, pri čemu je pristup HMI-u s prednje, a ožičenju sa leđne strane zakretnog rama ili vrata. Zahtjeva se mogućnost brze i jednostavne ugradnje ili demontaže, bez specijalnih alata, te jednostavan pristup elektroničkim komponentama

- Otpornost na interferencije tokom tranzijentnih pojava u elektroenergetskom sistemu. Zaštitni i zaštitno-upravljački uređaji moraju imati korektno djelovanje zaštitnih funkcija tokom eventualnog zasićenja strujnih mjernih transformatora
- Funkcije samonadzora i autodijagnostike, koje omogućuju stalnu provjeru svih komponenti uređaja (A/D konverzija, procesorske i druge memorije, provjera programske rutine itd.), nadzor svih dijelova sistema, napajanja, isključnih krugova, sekundarnih strujnih i naponskih krugova. Neispravni moduli u uređaju, greške u prenosu podataka, nedopustivo dug rad operacija modula, kao i prekid komunikacije uređaja takođe moraju biti registrovani i prijavljeni. U slučaju detekcije bilo kojeg kvara uređaja, ne smije biti generisana komanda isključenja. Jedan IRF kontakt (Internal Relay Fault) mora biti raspoloživ
- Biblioteku funkcija odgovarajućeg softvera, i mora biti omogućena upotreba odgovarajuće funkcije u zavisnosti od potreba. Mora biti omogućena selekcija maksimalnog broja funkcija u jednom uređaju, bez memorijskih i napojnih ograničenja od centralne procesorske jedinice (CPU). Aktiviranje funkcije mora biti jednostavno i bez potrebe za specijalnim vještinama programiranja. Prilikom promjene podešenja, zaštitna funkcija zaštitnog ili zaštitno-upravljačkog uređaja ne smije biti blokirana
- Mogućnost da svaka funkcija može aktivirati bilo koji LED signal, izlazni ili ulazni relej i biti blokirana aktiviranjem odabranog binarnog ulaza i/ili nekom internom logikom. Svaki signal koji ide na aparate u polju, mora biti galvanski izoliran pomoćnim ili isključnim relejima. Karakteristike kontakata ovih releja moraju korespondirati karakterističnim aparatima u polju (npr. špule prekidača i sl.). Dodatno za zaštitne i zaštitno-upravljačke uređaje, komanda isključenja (prema isključnim špulama prekidača) mora biti izvedena preko isključnih releja i direktno preko brzog kontakta zaštite. U SN ćelijama nisu obavezni isključni releji, već komanda može ići direktno preko brzih kontakata zaštitno-upravljačkog uređaja. Signalizacija na LED-ovima mora ostati zapamćena i nakon prekida u napajanju uređaja
- Pribvat informacija s primarnih aparata polja i drugih upravljačkih i zaštitnih uređaja kao i njihovo slanje preko komunikacionog porta na lokalni SCADA sistem i udaljene centre upravljanja. Informacije moraju biti sa vremenskom značkom
- Funkcije analognih i digitalnih mjerenja u uređaju raspoloživih veličina (frekvencija, struje, naponi, snage, energije, faktor snage, ...), čiji prikaz je moguć kontinuirano (on line) na HMI displeju, lokalnom SCADA sistemu i udaljenim centrima upravljanja
- Mogućnost memorisanja zapisa događaja (Event Recorder). Osim toga, zaštitni i zaštitno-upravljački uređaji i mogućnost memorisanja zapisa poremećaja (Disturbance Recorder). Zapis događaja treba imati rezoluciju do 1 ms i služi za snimanje internih signala iz releja, signala sa binarnih ulaza, te signala koje proizvodi uređaj. Odabir željenih signala treba biti slobodno programabilan. Zapis poremećaja treba imati rezoluciju do 1 ms i služi za snimanje signala sa binarnih i analognih ulaza, te signala koje proizvodi uređaj u situaciji kada se dešava kvar u primarnom sistemu. Odabir željenih signala treba biti slobodno programabilan. Zahtjeva se mogućnost snimanja minimalno osam poremećaja u COMTRADE formatu (CFG formatu). Treba biti omogućeno prodešenje trajanje snimanja poremećaja u uobičajenim granicama (minimalno 2000 ms), kao i vremena prije, u toku i nakon startanja zapisa. Zapisi događaja i zapisi poremećaja (u zaštitnim i zaštitno-upravljačkim uređajima) moraju ostati zapamćeni i nakon prekida u napajanju uređaja
- LCD displej ili HMI (Human Machine Interface) i tipke za jednostavno lokalno korištenje na prednjoj strani uređaja. U zavisnosti od namjene zahtjevaju se različite izvedbe HMI-a. Pristup HMI-u mora biti zaštićen šifrom (password), kako bi se onemogućilo nedozvoljeno mijenjanje parametara podešenja. Sve operacije moraju biti osigurane korištenjem nivoa ovlaštenja. Sve operacije (npr. čitanje informacija ili manipulacija) trebaju biti omogućene korištenjem HMI i tipki
- „PIN“ konektori na uređajima
- LED indikacija rada (ispravnosti) ili kvara uređaja
- Sopstvene interfejsne i portove, kućište i napajanje. Zaštitni uređaji moraju imati odgovarajuću ispitnu utičnicu. Ispitna utičnica mora biti opremljena svim mjernim strujama i naponima kao i digitalnim signalima neophodnim za ispitivanje. Ispitna utičnica nije neophodna za zaštitno-upravljačke uređaje namjenjene za SN odvođe
- Sat realnog vremena
- Mogućnost testiranja funkcija i signalizacije putem simuliranja u test modu i mogućnost testnog snimanja događaja
- Port na prednjoj strani uređaja za pristup računarom, koji se koristi za testiranje, parametriranje i čitanje snimljenih podataka.

- Sistemski komunikacioni port na zadnjoj strani za nadzor i upravljanje (SCADA) koji podržava protokol IEC 61850
- Servisni komunikacioni port na zadnjoj strani za daljinsko podešavanje, konfiguraciju, nadzor, iščitavanje događaja i zapisa o kvarovima, koji može biti integrisan u sistemski port ili biti izveden kao poseban port (nije obavezan za automatski regulator napona – ARN u varijanti odvojene hardverske jedinice)
- Mogućnost vremenske sinhronizacije spoljnim izvorom (telegramom) unutar jedne milisekunde
- Mogućnost međusobne komunikacije uređaja i razmjene informacija po IEC 61850 GOOSE (Generic Object Oriented Substation Event) protokolu (nije obavezno za automatski regulator napona – ARN u varijanti odvojene hardverske jedinice)
- Svi IED-ovi trebaju biti dimenzionisani da prihvate potrebne analogne i digitalne ulazno/izlazne signale s dotičnog VN ili SN polja bez potrebe za grupisanjem ili umanjnjem funkcionalnosti.

Neki od navedenih zahtjeva, koji su karakteristični za većinu numeričkih uređaja nisu obavezujući za numeričku autonomnu prekostrujnu zaštitu u tački 3.6.

3.3 Upravljačka jedinica polja

Upravljačke jedinice polja moraju imati:

- Namjenu za korištenje u prenosnim (Transmission) sistemima, koja se vidi iz katalogske dokumentacije proizvođača. Nisu prihvatljivi uređaji za distributivne ili potprensne sisteme
- Prihvat informacija s primarnih aparata polja i drugih upravljačkih i zaštitnih uređaja kao i njihovo slanje preko komunikacionog porta na lokalni SCADA sistem i udaljene centre upravljanja. Informacije moraju biti sa vremenskom značkom
- Funkcije analognih i digitalnih mjerenja (frekvencija, struje, naponi, snage, energije, faktor snage, ...), čiji prikaz je moguć kontinuirano (on line) na HMI displeju, lokalnom SCADA sistemu i udaljenim centrima upravljanja
- Prikaz jednopolne šeme VN polja, s položajnom signalizacijom rasklopnih aparata, te prikaz simbola ostale opreme i aparata koji pripadaju transformatorskom ili vodnom polju 110 kV
- Upravljanje rasklopnim aparatima smještenim u transformatorskom ili vodnom polju 110 kV
- Provjera sinhronizma (koja se po potrebi može deaktivirati) i provjera prisustva napona – za potrebe ručnog uključanja prekidača (ANSI 25)
- Funkcije blokada (sprječavanje pogrešnog upravljanja):
 - Komande sa nivoa stanice ili udaljenog centra upravljanja uvijek će se provjeravati na uslove blokade (na nivou polja i vanjskih blokada)
 - Uslovi za svako polje su implementirani u upravljačkoj jedinici polja. Dobavljač mora opisati primjenjene blokade i dostaviti detaljne procedure da bi pokazao da se pogrešne operacije automatski odbijaju
 - Mora biti osiguran odgovarajući alat za definisanje/izmjenu blokadnih uslova
 - Izbor za lokalno upravljanje bez blokada mora biti jednostavno dostupan sa prednje strane uređaja, te biti osiguran od slobodnog neautorizovanog korištenja
- Mogućnost izbora Lokalno/Daljinski, pri čemu je izbor Lokalno nivo upravljačke jedinice polja, a izbor Daljinski je nivo lokalnog SCADA sistema ili udaljenog centra upravljanja. Izbor nadležnosti upravljanja mora biti jednostavno dostupan s prednje strane uređaja. U položaju Lokalno - treba biti dostupan dodatni izbor upravljanja Lokalno bez blokada/Lokalno s blokadama. Pojašnjenje pojedinačnih opcija:
 - Izbor Lokalno bez blokada:
 - Nije dopušteno daljinsko upravljanje s viših nivoa. Dopušteno je upravljanje aparatima sa upravljačke jedinice polja. Pri tome se ne provjerava nijedan blokadni uslov
 - Izbor Lokalno s blokadama:
 - Nije dopušteno daljinsko upravljanje s viših nivoa. Dopušteno je upravljanje aparatima sa upravljačke jedinice polja, uz automatsku kontrolu blokadnih uslova iz vlastitog i iz ostalih polja. Upravljanje je blokirano ako je u kvaru komunikacija s uređajem iz kojeg blokadni uslov dolazi
 - Izbor Daljinski bez blokada:
 - Nije dopušteno upravljanje
 - Izbor Daljinski s blokadama:
 - Nije dopušteno lokalno upravljanje s dotične upravljačke jedinice polja. Dopušteno je upravljanje aparatima samo sa viših nivoa upravljanja (stanični SCADA računar ili centar daljinskog

upravljanja), uz automatsku kontrolu blokadnih uslova iz vlastitog i iz ostalih polja. Upravljanje je blokirano ako je u kvaru komunikacija s uređajem iz kojeg blokadni uslov dolazi

- Hronološki zapis pogonskih događaja, s rezolucijom do 1 ms
- Samonadzor, IRF relej i snimanje internih događaja
- Sat realnog vremena
- Izvedbu za „flush mounting“ sistem ugradnje u standardni 19“ zakretni ram; originalna visina uređaja min. 4U
- Veliki grafički LCD displej (HMI) za prikaz jednopolne šeme polja, mjerenja i ostalih informacija
- Komunikacioni portovi:
 - Port na prednjoj strani uređaja za pristup računaru za testiranje, parametriranje i čitanje snimljenih podataka
 - Sistemski komunikacioni port na zadnjoj strani za nadzor i upravljanje (SCADA) koji podržava protokol IEC 61850 – izveden kao RJ45 fizički port
 - Servisni komunikacioni port na zadnjoj strani za daljinsko podešavanje, konfiguraciju, monitoring, iščitavanje događaja i zapisa o kvarovima, koji može biti integrisan u sistemski komunikacioni port ili biti izveden kao poseban port – RJ45 fizički port
 - Mogućnost vremenske sinhronizacije spoljnim izvorom (telegramom)
 - Međusobna komunikacija uređaja i razmjena informacija po IEC 61850 GOOSE (Generic Object Oriented Substation Event) protokolu u cilju razmjene informacija (blokadnih uslova)
- Analogni ulazi:
 - Nazivna frekvencija: 50 Hz
 - Nazivna struja: 1 A (min. 4 ulaza)
 - Nazivni napon: 100 V (min. 4 ulaza)
 - Kapacitet preopterećenja strujnih krugova (r.m.s.): $100 \times I_{naz} / 1$ s; $4 \times I_{naz} /$ trajno
 - Kapacitet preopterećenja naponskih krugova: 230 V trajno
 - Analogni ulazni modul s min. 4 ulaza 4-20 mA (ako nije implementiran u numeričkoj diferencijalnoj zaštiti transformatora)
- Pomoćni napon:
 - Nazivni napon: 220 V DC
- Binarni ulazi/izlazi i LED indikacija:
 - Minimalno 36 binarnih ulaza (prag pobude približno 154 V DC)
 - Minimalno 22 binarnih izlaza
 - Maksimalno dozvoljeni napon 300 V DC
 - Najmanje 12 LED indikacija na prednjoj strani uređaja
 - U zahtjevanom broju binarni ulazi/izlazi i LED indikatori: slobodno programabilni

3.3.1 Upravljanje preko ormara lokalnog upravljanja

Na nivou ormara lokalnog upravljanja 110 kV polja (LCC), koji se nalaze u MOP-u, blokadne uslove je potrebno realizovati žičanim putem (unutar polja i horizontalno s ostalim poljima). Putem lokalnih panela treba biti omogućen prikaz i upravljanje aparatima TR ili KV polja 110 kV, poduznog sekcionisanja i noževa za uzemljenje sabirnice 110 kV, te trebaju postojati odgovarajuće izborne preklopke. Takođe se zahtijeva indikaciono mjerenje struje i napona.

3.4 Numerička distantna zaštita

Numerička distantna zaštita mora imati:

- Namjenu za korištenje u prenosnim (Transmission) sistemima, koja se vidi iz kataloške dokumentacije proizvođača. Nisu prihvatljivi uređaji za distributivne ili potprensne sisteme
- Distantnu zaštitnu funkciju sa 6 odvojenih mjernih sistema (bez preklapanja) (ANSI 21/21N)
Osnovna funkcija uređaja je distantna zaštitna funkcija sa 6 odvojenih mjernih sistema bez preklapanja (nezavisno - istovremeno mjerenje impedance za svaku petlju kvara: L1-E, L2-E, L3-E, L1-L2, L2-L3 i L1-L3), i sa 5 distantnih zona, koje je moguće nezavisno podešavati: u smjerovima: naprijed, nazad i neusmjerenom, vremenski, po R i po X osi. Obavezno je da uređaj sadrži kvadrilateralne karakteristike djelovanja, s podimpedantnim principom pobuđivanja i sa definisanjem oblasti pogonskog opterećenja, te mogućnost definisanja faktora kompenzacije uticaja zemlje. Zahtjeva se mogućnost podešenja za kratke vodove. Zahtjeva se mogućnost podešenja po reaktansi $X \leq 0,1 \Omega$. Također, zahtjeva se mogućnost podešenja po rezistansi $R \geq 20 \Omega$ (u prvoj i drugoj distantnoj zoni, neovisno od podešenja reaktanse X) kod primjene za kratke nadzemne vodove kod kojih je dužina manja od 10 km.

Korištenjem napona, koji nisu uključeni u petlju kvara, i zapamćenih napona za određivanje smjera kvara treba da se osigura da su dobiveni rezultati pouzdani. Digitalni filteri čine uređaj imun na signale interferencije koji se nalaze u mjerenim vrijednostima. Posebno, uticaj DC komponente, kapacitivnih naponskih transformatora i promjena frekvencije se redukuju na minimalnu mjeru. Treba koristiti posebnu metodu mjerenja u namjeri da se osigura selektivnost šticećenja za vrijeme zasićenja strujnih mjernih transformatora. Distantna funkcija treba da je blokirana u slučaju kvara u krugovima mjernih napona. Tipično vrijeme isklopa u prvoj zoni treba biti manje od 25 ms

- Detekciju njihanja snage (ANSI 68)
Dinamički tranzijenti, npr. kratki spojevi, fluktuacije tereta, automatski ponovni uklop ili sklopne operacije mogu izazvati njihanje snage u prenosnoj mreži. Za vrijeme njihanja snage, visoke struje zajedno s niskim naponima mogu izazvati neželjeni isklon distantne zaštite. Da se izbjegne nekontrolisani isklon distantne zaštite, uređaj treba biti opremljen s efikasnom funkcijom detekcije njihanja snage, koja blokira isklon od distantne zaštitne funkcije
- Lokator kvara (ANSI FL)
Integrisani lokator kvara treba da precizno izračunava impedansu kvara i udaljenost do kvara. Rezultat se prikazuje u omima, kilometrima i procentu dužine voda
- Telezaštitu za distantnu funkciju (ANSI 85-21/27WI)
Različiti tipovi komunikacionih šema (Permissive Underreach Transfer Trip – PUTT, Permissive Overreach Transfer Trip – POTT, Blocking,...) moraju biti dostupni. Weak End Infeed – WEI logika takođe treba biti dostupna. Signali za prijem i slanje ubrzanja moraju biti dostupni kao binarni signali i moraju biti slobodno pridruživi bilo kojem fizičkom ulazu ili izlazu releja. Najmanje jedan kanal se zahtjeva za svaki smjer. Za vrijeme kvara TK opreme, funkcija telezaštite treba biti blokirana
- Nadzor mjernih napona (ANSI 60FL)
- Usmjerenu zemljospojnu zaštitu - za visokoomske kvarove (ANSI 50N/51N/67N)
Usmjereni zemljospojna zaštita treba da ima dva stepena s određenim vremenom djelovanja (DMT) i jedan sa inverznom vremenskom karakteristikom (IDMT – IEC/ANSI karakteristike), s mogućnošću podešavanja u smjerovima: naprijed, nazad i neusmjereno
- Telezaštitu za usmjerenu zemljospojnu zaštitu (ANSI 85-67N)
Različiti tipovi komunikacionih šema moraju biti dostupni: poređenje smjera, bloking,... Signali za prijem i slanje ubrzanja moraju biti dostupni kao binarni signali i moraju biti slobodno pridruživi bilo kojem fizičkom ulazu ili izlazu releja. Najmanje jedan kanal se zahtjeva za svaki smjer. Za vrijeme kvara TK opreme, funkcija telezaštite treba biti blokirana
- Rezervnu prekostrujnu zaštitu (ANSI 50/50N/51/51N)
Rezervna prekostrujna zaštita treba da ima dva stepena s određenim vremenom djelovanja (DMT) i jedan sa inverznom vremenskom karakteristikom (IDMT – IEC/ANSI karakteristike), odvojeno za fazne struje i za zemnu struju. Funkcija treba imati mogućnost izbora rada paralelno s distantnom funkcijom ili rada samo za vrijeme greške u sekundarnim krugovima mjernih napona
- Zaštitu od uključanja na kvar (ANSI 50HS)
- Zaštitu od otkaza prekidača (ANSI 50BF)
Zaštita od otkaza prekidača se aktivira u slučaju zatajenja vlastitog prekidača. Treba da inicira brzi rezervni isklon okolnih prekidača. Zaštita od otkaza prekidača treba biti bazirana na struji, signalnim kontaktima ili adaptivnoj kombinaciji ova dva principa. Ako struja kvara nije prekinuta nakon podešenog vremena djelovanja, treba se generisati ponovna komanda isklopa ili komanda isklopa sabirnica
- Termičku zaštitu od preopterećenja (ANSI 49)
Funkcija je bazirana na indirektnom određivanju temperaturnog zagrijavanja putem struje opterećenja. Vremenska karakteristika isklopa treba biti eksponencijalna funkcija prema IEC standardu. Nivo alarma treba dati rano upozorenje operatoru da djeluje prije isklopa transformatora
- Detekciju prekida vodiča (ANSI 46)
- Automatski ponovni uklop APU – 1P;1P/3P;3P (ANSI 79)
- Provjeru sinhronizma i prisustva napona – za potrebe APU (ANSI 25)
- Kontrolu isključnih krugova (ANSI 74TC)
- Minimalno 4 grupe podešenja

- Prihvatanje informacija s primarnih aparata polja i drugih upravljačkih i zaštitnih uređaja kao i njihovo slanje preko komunikacionog porta na lokalni SCADA sistem i udaljene centre upravljanja. Informacije moraju biti sa vremenskom značkom
- Funkcije analognih i digitalnih mjerenja (frekvencija, struje, naponi, snage, energije, faktor snage, ...), čiji prikaz je moguć kontinuirano (on line) na HMI displeju, lokalnom SCADA sistemu i udaljenim centrima upravljanja
- Hronološki zapis pogonskih događaja, s rezolucijom do 1 ms
- Zapis poremećaja, s rezolucijom do 1 ms, min. 8 zapisa
- Samonadzor, IRF relej i snimanje internih događaja
- Sat realnog vremena
- Izvedbu za „flush mounting“ sistem ugradnje u standardni 19“ zakretni ram; originalna visina uređaja min. 4U
- LCD displej (HMI) za prikaz mjerenja i ostalih informacija
- Komunikacioni portovi:
 - Port na prednjoj strani uređaja za pristup računaru za testiranje, parametriranje i čitanje snimljenih podataka
 - Sistemski komunikacioni port na zadnjoj strani za nadzor i upravljanje (SCADA) koji podržava protokol IEC 61850 – izveden kao RJ45 fizički port
 - Servisni komunikacioni port na zadnjoj strani za daljinsko podešavanje, konfiguraciju, monitoring, isčitavanje događaja i zapisa o kvarovima, koji može biti integrisan u sistemski komunikacioni port – izveden kao RJ45 fizički port
 - Mogućnost vremenske sinhronizacije spoljnim izvorom (telegramom)
 - Međusobna komunikacija uređaja i razmjena informacija po IEC61850 GOOSE (Generic Object Oriented Substation Event) protokolu
- Analogni ulazi:
 - Nazivna frekvencija: 50 Hz
 - Nazivna struja: 1 A (min. 4 ulaza)
 - Nazivni napon: 100 V (min. 4 ulaza)
 - Kapacitet preopterećenja strujnih krugova (m.s.): $100 \times I_{naz} / 1 \text{ s}$; $4 \times I_{naz} / \text{trajno}$
 - Kapacitet preopterećenja naponskih krugova: 230 V trajno
- Pomoćni napon:
 - Nazivni napon: 220 V DC
- Binarni ulazi/izlazi i LED indikacija:
 - Minimalno 20 binarnih ulaza (prag pobude približno 154 V DC)
 - Minimalno 20 binarnih izlaza
 - Maksimalno dozvoljeni napon 300 V DC
 - Najmanje 12 LED indikacija na prednjoj strani uređaja
 - U zahtjevanom broju binarni ulazi/izlazi i LED indikatori: slobodno programabilni

3.5 Numerička diferencijalna zaštita

Numerička diferencijalna zaštita mora imati:

- Namjenu za korištenje u prenosnim (Transmission) sistemima, koja se vidi iz kataloške dokumentacije proizvođača. Nisu prihvatljivi uređaji za distributivne ili potprensne sisteme
- Diferencijalnu zaštitnu funkciju za trofazni tronamotajni energetska transformator (ANSI 87T) Osnovna funkcija uređaja je diferencijalna zaštitna funkcija sa fazno odvojenim mjerenjima za trofazni tronamotajni energetska transformator. Isklopna karakteristika treba da ima osjetljivi stabilisani i visokopodešeni nestabilisani stepen. Diferencijalna zaštita treba da ima unutrašnje prilagođenje odnosa strujnih mjernih transformatora i kompenzaciju vektorske grupe spoja što omogućava direktno spajanje na glavne strujne mjerne transformatore (bez međutransformatora). Eliminacija nulte komponente struje treba biti izvedena u software-u sa ili bez uzimanja u obzir neutralne struje. Diferencijalna funkcija treba imati mogućnost blokade rada pri uključenju štice objekta sa dovoljnim (podešenim) prisustvom struje 2. harmonika i sa opcijom tzv. Cross Blocking funkcije (opcija blokade kada 2. harmonik nije dovoljno prisutan u svim fazama), te stabilizaciju strujom 5. harmonika, čija je vrijednost takođe podesiva. Diferencijalna zaštita ne smije biti osjetljiva na DC struju, zasićenje strujnih mjernih transformatora i grešku strujnih mjernih transformatora. Tipično vrijeme isklopa u stabilisanom području diferencijalne funkcije treba biti manje od 25 ms

- Ograničenu zemljospojnu zaštitu za SN i NN stranu energetskeg transformatora (REF, ANSI 87N)
Funkcija se koristi kod SN i NN strana energetskeg transformatora, kod kojih je zvijezdište uzemljeno preko niskoomskog otpornika (NNO), a diferenciju potrebnu za pobudu formira na osnovu upoređivanja mjerenja struje sa strujnog mjernog transformatora u krugu NOO i sume struja koje teku kroz fazne SMT. Dozvoljena je mogućnost implementacije ove funkcije u zaštitno-upravljačkom uređaju u sklopu trafo ćelije
- Faznu /zemnu višestepenu vremensku prekostrujnu zaštitu (ANSI 50/50N/51/51N)
Fazna/zemna prekostrujna zaštita treba da ima dva stepena ($I>$, $I>>$) s određenim vremenom djelovanja (DMT) i jedan sa inverznom vremenskom karakteristikom (IDMT–IEC/ANSI karakteristike), koji su podešivi nezavisno i odvojeno za fazne struje i za nultu struju. Ova funkcija koristi mjerne struje na strani visokog napona, sa isklupom na sve prekidače transformatora
- Prekostrujnu zaštitu niskoomskog otpornika za SN i NN stranu energetskeg transformatora (ANSI 50N/51N ili 50G/51G)
Funkcija se koristi kod SN i NN strana energetskeg transformatora, kod kojih je zvijezdište uzemljeno preko niskoomskog otpornika (NNO). Prekostrujna zaštita niskoomskog otpornika treba da ima dva stepena ($I>$, $I>>$) s određenim vremenom djelovanja (DMT) i jedan sa inverznom vremenskom karakteristikom (IDMT – IEC/ANSI karakteristike). Ova funkcija koristi mjernu struju strujnih mjernih transformatora (uvedenu u posebne analogne ulaze zaštite) u krugu NOO, a njeno djelovanje je selektivno izvedeno na isklupe prekidača. Dozvoljena je mogućnost implementacije ove funkcije u zaštitno-upravljačkom uređaju u sklopu trafo ćelije
- Termičku zaštitu od preopterećenja (ANSI 49)
Funkcija je bazirana na indirektnom određivanju temperaturnog zagrijavanja putem struje opterećenja. Vremenska karakteristika isklupa treba biti eksponencijalna funkcija prema IEC standardu. Nivo alarma treba dati rano upozorenje operatoru da djeluje prije isklupa transformatora
- Zaštitu od otkaza prekidača (ANSI 50BF)
Zaštita od otkaza prekidača se aktivira u slučaju zatajenja vlastitog prekidača. Treba da inicira brzi rezervni isklup okolnih prekidača. Zaštita od otkaza prekidača treba biti bazirana na struji, signalnim kontaktima ili adaptivnoj kombinaciji ova dva principa. Ako struja kvara nije prekinuta nakon podešenog vremena djelovanja, treba se generisati ponovna komanda isklupa ili komanda isklupa sabirnica
- Zaštita od nadpobude (ANSI 24)
- Logiku blokade (Lockout)
Komanda isklupa Buchholz zaštite i ostalih vlastitih zaštita transformatora, te isklupna komanda diferencijalne, ograničene zemljospojne, fazne prekostrujne zaštite i prekostrujne zaštite NOO u zvijezdištu SN ili NN strane energetskeg transformatora trebaju biti uključene u logiku isključenja, koja blokira uključenje prekidača prije resetovanja uređaja (na HMI-u)
- ARN – automatska regulacija napona – ako nije ponuđena u odvojenoj hardverskoj jedinici (isti opis kao za tačku 3.7)
- Minimalno 4 grupe podešenja
- Prihvatanje informacija s primarnih aparata polja i drugih upravljačkih i zaštitnih uređaja kao i njihovo slanje preko komunikacionog porta na lokalni SCADA sistem i udaljene centre upravljanja. Informacije moraju biti sa vremenskom značkom
- Funkcije analognih i digitalnih mjerenja (frekvencija, struje, naponi, snage, energije, faktor snage, ...), čiji prikaz je moguć kontinuirano - online na HMI displeju, lokalnom SCADA sistemu i udaljenim centrima upravljanja
- Hronološki zapis pogonskih događaja, s rezolucijom do 1 ms
- Zapis poremećaja, s rezolucijom do 1 ms, min. 8 zapisa
- Samonadzor, IRF relej i snimanje internih događaja
- Sat realnog vremena
- Izvedbu za „flush mounting“ sistem ugradnje u standardni 19“ zakretni ram; originalna visina uređaja min. 4U
- LCD displej (HMI) za prikaz mjerenja i ostalih informacija. Ako je ARN integrisan u uređaj, tada se zahtijeva: Veliki grafički LCD displej (HMI)
- Komunikacioni portovi:

- Port na prednjoj strani uređaja za pristup računarom za testiranje, parametriranje i čitanje snimljenih podataka
- Sistemski komunikacioni port na zadnjoj strani za nadzor i upravljanje (SCADA) koji podržava protokol IEC 61850 – izveden kao RJ45 fizički port
- Servisni komunikacioni port na zadnjoj strani za daljinsko podešavanje, konfiguraciju, monitoring, iščitavanje događaja i zapisa o kvarovima, koji može biti integrisan u sistemski komunikacioni port ili biti izveden kao poseban port – RJ45 fizički port
- Mogućnost vremenske sinhronizacije spoljnim izvorom (telegramom)
- Međusobna komunikacija uređaja i razmjena informacija po IEC61850 GOOSE (Generic Object Oriented Substation Event) protokolu
- Analogni ulazi:
 - Nazivna frekvencija: 50 Hz
 - Nazivna struja: 1/5 A (min. 11 ulaza: 3x1 A i 8x5 A; prihvatljivi su i prespojivi)
 - Kapacitet preopterećenja strujnih krugova (r.m.s.): 100xInaz / 1 s; 4x Inaz / trajno
 - Nazivni napon: 100 V (min. 1 ulaza)
 - Kapacitet preopterećenja naponskih krugova: 230 V trajno
 - Analogni ulazni modul s min. 4 ulaza 4-20 mA (ako nije implementiran u upravljačkoj jedinici energetskog transformatora)
- Pomoćni napon:
 - Nazivni napon: 220 V DC
 - Binarni ulazi/izlazi i LED indikacija:
 - Minimalno 30 binarnih ulaza (prag pobude približno 154 V DC)
 - Minimalno 24 binarna izlaza
 - Maksimalno dozvoljeni napon 300 V DC
 - Najmanje 12 LED indikacija na prednjoj strani uređaja
 - U zahtjevanom broju binarni ulazi/izlazi i LED indikatori: slobodno programabilni

Ako se ARN nudi kao odvojen hardverska jedinica dovoljno je ponuditi min. 20 BI; min. 20 BO

3.6 Numerička autonomna prekostrujna zaštita

Numerička autonomna prekostrujna zaštita mora imati

- Faznu/zemnu višestepenu vremensku prekostrujnu zaštitu (ANSI 50/50N/51/51N) sa određenim vremenom djelovanja i IEC inverznim karakteristikama
- Napajanje mjernom strujom (SMT sa VN strane). Prihvatljivo je i kombinovano napajanje sa SMT i sa pomoćnog napajanja 220 V DC
- Odgovarajući isklonni krugovi VN prekidača trebaju biti napojeni preko kondenzatorskog pomoćnog uređaja za napajanje (KPU)
- Izvedbu za „flush mounting“ sistem ugradnje u standardni 19“ zakretni ram
- Analogni ulazi:
 - Nazivna frekvencija: 50 Hz
 - Nazivna struja: 1 A (min. 3 ulaza)
 - Kapacitet preopterećenja strujnih krugova (r.m.s.): 50 A za 1 s; 2 A trajno
- Pomoćni napon:
 - Nazivni napon: 220 V DC
- Najmanje dva binarna izlaza galvanski razdvojena za isklon prekidača i za signalizaciju

3.7 Automatski regulator napona (ARN)

Automatski regulator napona (ARN) mora imati:

- Indikacija položaja regulacione preklapke u BCD kodu (Binary Coded Decimal)
- Nadzor funkcija regulacione sklopke
- Regulacija napona u konačnim granicama regulacione preklapke
- Funkciju kompenzacije snage u zavisnosti od opterećenja transformatora, identifikaciju početka kolapsa napona, uz mogućnost blokade rada regulacione preklapke
- Mogućnost ručnog upravljanje regulacionom sklopkom
- Mogućnost automatskog upravljanja regulacionom sklopkom
- Mogućnost izbora Automatski/Ručno
- Mogućnost izbora Lokalno/Daljinski

- Mogućnost izbora mjernog napona SN ili NN interno ili eksterno
- Podesive limite: $U >$, $U <$ i $I >$
- Statističke funkcije
- Mogućnost prijema daljinskih upravljačkih komandi i slanja stanja regulacione preklapke i alarma na lokalni SCADA sistem i udaljene centre upravljanja
- Funkcije analognih i digitalnih mjerenja u uređaju raspoloživih veličina, čiji prikaz je moguć kontinuirano - online na HMI displeju, lokalnom SCADA sistemu i udaljenim centrima upravljanja
- Hronološki zapis pogonskih događaja, s rezolucijom do 1 ms
- Samonadzor, IRF relej i snimanje internih događaja
- Sat realnog vremena
- Izvedbu za „flush mounting“ sistem ugradnje u standardni 19“ zakretni ram
- Veliki grafički LCD displej (HMI) za prikaz mjerenja i ostalih informacija (ako je integrisan u uređaj numeričke diferencijalne zaštite, koristiće njen displej koji tada takođe mora biti veliki grafički LCD)
- Komunikacioni portovi:
 - Port na prednjoj strani uređaja za pristup računaru za testiranje, parametriranje i čitanje snimljenih podataka
 - Sistemski komunikacioni port na zadnjoj strani za nadzor i upravljanje (SCADA) koji podržava protokol IEC 61850 – izveden kao RJ45 fizički port
- Analogni ulazi:
 - Nazivna frekvencija: 50 Hz
 - Nazivna struja: 5 A
 - Nazivni napon: 100 V
 - Kapacitet preopterećenja strujnih krugova (r.m.s.) $20 \times I_{naz}$ / 1 s; $2 \times I_{naz}$ / trajno
 - Kapacitet preopterećenja naponskih krugova 230 V trajno
- Pomoćni napon:
 - Nazivni napon: 220 V DC
- Binarni ulazi/izlazi i LED indikacija:
 - Minimalno 10 binarnih ulaza (prag pobude približno 154 V DC)
 - Minimalno 4 binarna izlaza
 - Maksimalno dozvoljeni napon 300 V DC
 - LED indikacija na prednjoj strani uređaja
 - U zahtjevanom broju binarni ulazi/izlazi i LED indikatori: slobodno programabilni

Prethodno opisane karakteristike vrijede i kada se ARN nudi kao integrisana funkcija numeričke diferencijalne zaštite opisane pod tačkom 3.5.

Radi zaštite binarnih izlaza na ARN-u, potrebno je izvršiti galvansko odvajanje od krugova za promjenu položaja regulacione preklapke.

3.8 Zaštitno-upravljački uređaj za SN polja

Ovdje specificirani IED-ovi su predviđeni za ugradnju u transformatorske ćelije 10(20) kV, odvodne ćelije 10(20) kV, ćelije poduznih sekcionisanja 10(20) kV i ćelije mjernih polja 10(20) kV i ćelije kućnog transformatora. Preko upravljačkog softvera uređaji trebaju imati mogućnosti ostvarenja širokog spektra logičkih, upravljačkih i zaštitnih funkcija. Svi uređaji će imati ujednačen dizajn i identične karakteristike.

Zaštitno-upravljački uređaji za SN polja moraju imati:

- Prihvati informacija s primarnih aparata polja, kao i njihovo slanje preko komunikacionog porta na lokalni SCADA sistem i udaljene centre upravljanja. Informacije primljene na nivou uređaja polja moraju biti sa vremenskom značkom. Upravljački sistem mora biti sposoban da prihvati događaj sa vremenskom rezolucijom max. 1 ms.
- Funkcije analognih i digitalnih mjerenja (frekvencija, struje, napone, snage, energije, faktor snage, ...), čiji prikaz je moguć kontinuirano- online na HMI displeju, lokalnom SCADA sistemu i udaljenim centrima upravljanja
- Prikaz jednopolne šeme VN polja, s položajnom signalizacijom rasklopne opreme, te prikaz simbola ostale opreme i aparata koji pripadaju jednom SN polju
- Upravljanje prekidačem u dotičnoj SN ćeliji
- Funkcije blokada (spriječavanje pogrešnog upravljanja):

- Komande sa nivoa stanice ili udaljenog centra upravljanja uvijek će se provjeravati na uslove blokade (na nivou SN polja i vanjskih blokada)
- Uslovi za svako polje su implementirani u uređaju SN polja. Dobavljač mora opisati primjenjene blokade i dostaviti detaljne procedure da bi pokazao da se pogrešne operacije automatski odbijaju
- Mora biti osiguran odgovarajući alat za definisanje/izmjenu blokadnih uslova
- Izbor za lokalno upravljanje bez blokada mora biti jednostavno dostupan sa prednje strane uređaja, te biti osiguran od slobodnog neautorizovanog korištenja
- Mogućnost izbora Lokalno/Daljinski, pri čemu je izbor Lokalno nivo upravljačke jedinice polja, a izbor Daljinski je nivo lokalnog SCADA sistema ili udaljenog centra upravljanja. Izbor nadležnosti upravljanja mora biti jednostavno dostupan s prednje strane uređaja. U položaju Lokalno - treba biti dostupan dodatni izbor upravljanja Lokalno bez blokada/Lokalno s blokadama. Pojašnjenje pojedinačnih opcija:
 - Izbor Lokalno bez blokada:
Nije dopušteno daljinsko upravljanje s viših nivoa. Dopušteno je upravljanje aparatima sa upravljačke jedinice polja. Pri tome se ne provjerava nijedan blokadni uslov
 - Izbor Lokalno s blokadama:
Nije dopušteno daljinsko upravljanje s viših nivoa. Dopušteno je upravljanje aparatima sa upravljačke jedinice polja, uz automatsku kontrolu blokadnih uslova iz vlastitog i iz ostalih polja. Upravljanje je blokirano ako je u kvaru komunikacija s uređajem iz kojeg blokadni uslov dolazi
 - Izbor Daljinski bez blokada:
Nije dopušteno upravljanje
 - Izbor Daljinski s blokadama:
Nije dopušteno lokalno upravljanje s dotične upravljačke jedinice polja. Dopušteno je upravljanje aparatima samo sa viših nivoa upravljanja (stanični SCADA računar ili centar daljinskog upravljanja), uz automatsku kontrolu blokadnih uslova iz vlastitog i iz ostalih polja. Upravljanje je blokirano ako je u kvaru komunikacija s uređajem iz kojeg blokadni uslov dolazi
- Posebno izvedenu logiku za zaštitu SN sabirnica, kao u opisu:
Pomoću zaštitno-upravljačkih uređaja SN odvoda, ćelije poduznog rastavljanja i transformatorskih ćelija realizovati funkciju Zaštita SN Sabirnica (Reverse Busbar Blocking Scheme). Ako se na bilo kojem odvodu desi međufazni kvar, na zaštitno-upravljačkom uređaju tog odvoda pobudiće se kratkospojna zaštita $I>>$. Ova zaštitna funkcija treba da blokira kratkospojni član ($I>>$) zaštitno-upravljačkih uređaja napojnih ćelija (zavisno od uklopnog stanja: odgovarajuća transformatorska ćelija i/ili ćelija poduznog rastavljanja). Navedena blokada treba da onemogući trenutni isklon napojnih ćelija (transformatorska i/ili ćelija poduznog rastavljanja) za kvarove na odvodima. Blokada kratkospojnog člana ($I>>$) zaštitno-upravljačkih uređaja napojnih ćelija treba da traje maksimalno 200 ms. Na ovaj način se obezbjeđuje rezervno djelovanje i isključenje napojnih ćelija za slučaj zatajenja zaštite ili prekidača odvoda. Za kvarove na SN sabirnicama zaštite ($I>>$) napojnih ćelija treba da trenutno isključe odgovarajuće prekidače i eliminišu kvar (nema pojave signala blokade). Navedene blokade, između zaštitno upravljačkih uređaja u ćelijama, realizovati žičano ili putem IEC61850 GOOSE.
- Hronološki zapis pogonskih događaja, s rezolucijom do 1 ms
- Zapis poremećaja, s rezolucijom do 1 ms, min. 8 zapisa
- Samonadzor, IRF relej i snimanje internih događaja
- Sat realnog vremena
- Izvedbu za „flush mounting“ sistem ugradnje na vrata NN odjeljka SN ćelije
- Veliki grafički LCD displej (HMI) za prikaz jednopolne šeme polja, mjerenja i ostalih informacija
- Funkcije relejne zaštite:
 - Višestepena trofazna prekostrujna vremenska zaštita ($3I>, 3I>>$), ANSI 50/51)
 - Višestepena zemljospojna zaštita ($I_{o>}$), ANSI 50N/51N)
 - Usmjeren prekostrujna zaštita sa dva stepena (ANSI 67)
 - Višestepena osjetljiva usmjerena zemljospojna zaštita, koja ima podesiv mod rada po I_o i U_o , podesiva za dva režima rada srednjenaponske mreže – neutralna tačka i izolovana/neutralna tačka uzemljena preko niskoomskog otpornika (ANSI 67N)
 - Podfrekventna zaštita (ANSI 81U)
 - Trofazna nadnaponska i podnaponska zaštita (dva stepena) (ANSI 59/27)

- Nadnaponska zaštita napona otvorenog trokuta/nulti napon (59N, ANSI U0>)
- Detekcija “inrush” struje bazirana na drugom harmoniku
- Zaštita od zatajenja prekidača (ANSI 50BF)
- Zaštita od termičkog preopterećenja (ANSI 49)
- Kontrola isključnih krugova (TCS)
- Nadzor stanja prekidača (navijenost opruge i sl.)
- Automatski ponovni uklop (ANSI 79)
- Minimalno dvije grupe podešenja
- Komunikacioni portovi:
 - Port na prednjoj strani uređaja za pristup računaru za testiranje, parametriranje i čitanje snimljenih podataka
 - Sistemski komunikacioni port na zadnjoj strani za nadzor i upravljanje (SCADA) koji podržava protokol IEC 61850 – izveden kao RJ45 fizički port
 - Servisni komunikacioni port na zadnjoj strani za daljinsko podešavanje, konfiguraciju, monitoring, iščitavanje događaja i zapisa o kvarovima, koji može biti integrisan u sistemski komunikacioni port ili biti izveden kao poseban port – RJ45 fizički port
 - Mogućnost vremenske sinhronizacije spoljnim izvorom (telegramom)
 - Mogućnost međusobne komunikacija uređaja i razmjena informacija po IEC 61850 GOOSE (Generic Object Oriented Substation Event) protokolu
- Analogni ulazi:
 - Nazivna frekvencija: 50 Hz
 - Nazivna struja: $I_{Ph} = 5 \text{ A}$ (min. 3 ulaza; prihvatljivi su i prespojivi ulazi: $1/5 \text{ A}$); $I_N = 1/5 \text{ A}$ (min. 1 ulaz koji je prespojiv na 1A ili 5A)
 - Nazivni napon: 100 V (min. 4 ulaza, od kojih je jedan rezervisan za napon otvorenog trokuta)
 - Kapacitet preopterećenja strujnih krugova (r.m.s.): $100 \times I_{Inaz} / 1 \text{ s}$; $4 \times I_{Inaz} / \text{trajno}$
 - Kapacitet preopterećenja naponskih krugova: 230 V trajno
- Pomoćni napon:
 - Nazivni napon: 220 V DC
- Binarni ulazi/izlazi i LED indikacija:
 - Minimalno 20 binarnih ulaza (prag pobude približno 154 V DC)
 - Minimalno 14 binarnih izlaza
 - Maksimalno dozvoljeni napon 300 V DC
 - Najmanje 12 LED indikacija na prednjoj strani uređaja
 - U zahtjevanom broju binarni ulazi/izlazi i LED indikatori: slobodno programabilni

3.9 Dopunski releji, automatski osigurači, ispitne utičnice, kondenzatorski pomoćni uređaj (KPU) i binarni pretvarači

3.9.1 Releji za kontrolu isključnih krugova

Relaj mora kontrolisati isključne krugove bez obzira na položaj prekidača, uz sljedeće karakteristike:

- Nazivni napon: 220 V DC
- Pokazivač radnog stanja (električni ili mehanički)
- Najmanje 2 signalna kontakta (mirni/radni)

3.9.2 Isključni releji ili isključna kombinacija

- Nazivni napon: 220 V DC
- Vrijeme djelovanja: $\leq 10 \text{ ms}$
- Najmanje dva radna (NO) snažna kontakta, čiji kontakti podnose:
 - Struja uspostavljanja i trajna struja: min. 5 A pri 220 V DC
 - Struja prekidanja: min. 1 A pri 220 V DC

3.9.3 Pomoćni releji

- Nazivni napon: 220 V DC
- Pokazivač radnog stanja (električni ili mehanički)
- Najmanje 3 mirna/radna (NC/NO) kontakta
- Karakteristike kontakata:
 - Struja uspostavljanja i trajna struja: min. 2 A pri 220 V DC

3.9.4 Automatski osigurači (MCB)

Automatski osigurači za istosmjerni napon moraju biti dvopolnog tipa nominalnog napona 250 V DC. Automatski osigurači za izmjenični napon moraju biti jednopolnog ili trolnog tipa, odgovarajućeg nominalnog napona.

Automatski osigurači moraju štiti protiv preopterećenja i kratkih spojeva uz odgovarajuću selektivnost njihovog djelovanja. Moraju imati najmanje dva pomoćna kontakta za alarmnu signalizaciju.

3.9.5 Ispitne utičnice

Ispitne utičnice trebaju omogućiti ispitivanje zaštite u pogonu. Nakon umetanja ispitnog konektora (ili okretanja odgovarajuće preklopke u ispitni položaj) moraju biti ispunjeni sljedeći zahtjevi:

- Strujni krugovi sa strujnih mjernih transformatora iz postrojenja moraju biti kratko spojeni i razdvojeni od internih strujnih krugova zaštite
- Interni naponski krugovi zaštite moraju biti odvojeni od naponskih krugova iz postrojenja
- Interni isključni i drugi srodni krugovi zaštite moraju biti odvojeni od aparata u postrojenju
- Neželjen isključ pri umetanju ispitnog utikača mora biti spriječen
- Ispitivanje mora biti moguće korištenjem odgovarajućeg ispitnog konektora

3.9.6 Kondenzatorski pomoćni uređaj (KPU)

- Nazivna frekvencija: 50 Hz
- Ulazni napon: 230 V AC
- Izlazni napon: 220 V DC
- Ukupan kapacitet: min. 3000 μ F

3.9.7 Binarni pretvarači za telezaštitne funkcije distantne zaštite

- Napajanje: 220 V DC
- Kućište: IP20 montaža na DIN šinu
- min. 6 BI binarnih ulaza i min. 6 BO binarnih izlaza sa preslikavanjem na drugi kraj
- Interna signalizacija: min. 4 LED
- Ethernet interfejs: Električni RJ45 (parametriranje i priključak na TK opremu)

4. ISPITIVANJA, MONTAŽA I ISPORUKA

4.1 Tipska ispitivanja

Ponudač je obavezan da sa ponudom dostavi izvještaje o provedenim tipskim ispitivanjima za sve ponudene tipove zaštitnih, upravljačkih, zaštitno-upravljačkih uređaja, kao i za ARN u varijanti kada je ponuđen kao odvojena hardverska jedinica.

Tipiska ispitivanja treba da su provedena od strane ispitne institucije ili laboratorije proizvođača opreme, akreditovane od strane nacionalne agencije za akreditaciju za odgovarajuća ispitivanja (dokaz o akreditaciji se dostavlja uz izvještaje o provedenim tipskim ispitivanjima, a ugovorni organ zadržava pravo provjere podataka).

Izvještaji o provedenim tipskim ispitivanjima ne bi trebali biti stariji od deset (10) godina. Ukoliko nije došlo do izmjene u relevantnom važećem standardu i ukoliko nije došlo do modifikacije ili izmjene u konstrukciji opreme, što je potrebno da se navede u Izjavi koju će Ponudač dostaviti uz izvještaj o provedenim tipskim ispitivanjima, biće prihvaćeni i izvještaji o provedenim tipskim ispitivanjima stariji od deset (10) godina. Ponudač je i u ovom slučaju dužan da dostavi dokaz o akreditaciji ispitne institucije koja je izvršila ta tipska ispitivanja, izdat od strane nacionalne agencije za akreditaciju, ili izjavu kojom potvrđuje da se u vrijeme provođenja ispitivanja akreditacija nije mogla izvršiti. Ugovorni organ i u ovom slučaju zadržava pravo provjere podataka.

U okviru Ponude dovoljno je dostaviti ovjerene i odobrene sažete izvještaje ili certifikate koji potvrđuju uspješnost testiranja, odnosno usklađenost sa primjenjenim standardima prema smjericama iz tačke 2.1. Ugovorni organ zadržava pravo traženja detaljnih izvještaja o provedenim tipskim ispitivanjima tokom ocjenjivanja ponude.

4.2 Rutinska ispitivanja

Testovi će biti u skladu sa primjenjivim standardima. Sva ispitivanja, uključujući ponovljena ispitivanja izvršena na odbijenim jedinicama poslije modifikacije ili popravke u cilju obezbjeđenja njihove saglasnosti sa tehničkim specifikacijama, će biti izvršena o trošku Dobavljača.

4.3 Tvorničko prijemno ispitivanje (FAT)

Nakon instalacije u ormare zaštite i upravljanja energetskih transformatora 110/20/10 kV T1 i T2, te ožičenja uređaja, njihove konfiguracije i parametrizacije odgovarajućih funkcija, treba provesti tvornička testiranja (FAT). Sličnu proceduru treba primjeniti i na SN ćelije 10(20) u tvornici proizvođača SN opreme.

Obaveza Dobavljača je da izradi dokumentaciju i provede neophodna tvornička testiranja u skladu sa prethodno odobrenom dokumentacijom.

Zajedno sa planom tvorničkog testiranja Dobavljač je dužan pripremiti i testne protokole o provedenim ispitivanjima, u koje će biti unijeti rezultati testiranja. Ovi protokoli, sa unijetim rezultatima ispitivanja, će biti dostavljeni Ugovornom organu na odobrenje. Jedan primjerak ispitnog protokola treba biti dostavljen zajedno sa tvorničkim atestom i ostalom potrebnom dokumentacijom za sve uređaje.

Svi troškovi tvorničkih ispitivanja (FAT), kao i troškovi pripreme testnih protokola padaju na teret Dobavljača i moraju biti uključeni u ponudenu cijenu.

Testovi moraju dokazati funkcionalnost svih uređaja i ispunjavanje zahtjeva iz specifikacije. Sve eventualne primjedbe predstavnika Ugovornog organa prilikom testiranja u tvornici moraju se uzeti u obzir. Dobavljač je odgovoran za instalaciju i funkcionalnost svih isporučenih uređaja kao i za njihovu konekciju.

Finalni tvornički testovi moraju sadržavati najmanje slijedeće:

- Vizuelni pregled uređaja (provjera kompletnosti uređaja u skladu sa dokumentacijom)
- Provjera izolacije opreme (dielectrical test)
- Funkcionalnu provjeru sekundarne opreme

Ugovornom organu zadržava pravo da organizuje prisustvo svojih predstavnika ispitivanju. Formalni poziv za prisustvo ispitivanju zajedno sa predloženim spiskom ispitivanja i ispitnih procedura mora se dostaviti najmanje tri sedmice prije početka ispitivanja. Spisak ispitivanja i ispitnih procedura će biti predmet odobrenja Ugovornog organa.

U svakoj od varijanti detaljan ispitni protokol uspješnog prolaska ovakvih ispitivanja mora se dostaviti Ugovornom organu na vrijednovanje i odobrenje.

4.4 Pakovanje i isporuka

Dobavljač mora pripremiti pakovanje i utovar sveukupnog materijala i opreme tako da se spriječi oštećenje tokom transporta. Oprema mora biti isporučena u ispravnom stanju, zapakovana u originalnoj ambalaži za kombinovani transport i bez bilo kakvih vidljivih oštećenja. Na ambalaži moraju biti vidljive oznake sigurnog transporta i skladištenja. Svi električni i mehanički dijelovi osjetljivi na vlagu moraju biti pakovani u kutije, obmotane plastičnom folijom. S opremom treba dostaviti liste pakovanja, kojima se može jednostavno i jednoznačno identificirati bilo koji pojedinačni element iz paketa.

Dobavljač mora organizovati i platiti transport robe. Troškovi usluga transporta moraju biti uključeni u cijenu ponude.

Dobavljač je odgovoran za pakovanje, utovar i transport opreme od mjesta proizvodnje do mjesta isporuke.

4.5 Montaža, ispitivanje na mjestu ugradnje i puštanje u rad

Montaža, ispitivanje na mjestu ugradnje i puštanje u rad opreme pomoćnog napajanja biće izvršeno od strane Dobavljača, a detalji su opisani u posebnom odjeljku - Elektromontažni radovi - Ormari zaštite i upravljanja

5. TEHNIČKA DOKUMENTACIJA

5.1 Tehnička dokumentacija koja se dostavlja u okviru Ponude

U okviru Ponude treba dostaviti minimalno slijedeću tehničku dokumentaciju:

1. Popis propisa, standarda i preporuka za ponudenu opremu
2. Tehnički opis sistema
3. Nacrt ormara i dispozicija uređaja u ormaru (posebno za ormar TR i ormar vodnog polja)
4. Popis svih ponuđenih upravljačkih, zaštitnih, zaštitno-upravljačkih i drugih uređaja sa osnovnim podacima, karakteristikama i jednoznačnim kataloškim brojevima
5. Propisno popunjene tabele iz Tački 9. TEHNIČKI DETALJI i 10. KOLIČINSKA SPECIFIKACIJA. Ovjeru putem potpisa i pečata Ponuđač obavlja na predviđenom mjestu koje se nalazi ispod tabela
6. Izvještaji o provedenim tipskim ispitivanjima za ponuđene tipove uređaja, u skladu sa tačkom 4.1 Tipska ispitivanja
7. Popis i objašnjenja eventualnih odstupanja od tehničkih zahtjeva
8. Izjavu o prihvatanju svih tehničkih zahtjeva iz TD (na nivou Ponude dovoljno je priložiti jednu ovjerenu izjavu za sve tehničke zahtjeve koji se nalaze u ovom i ostalim odjeljcima TD)

9. Kataloška dokumentacija ponuđene opreme – najmanji mogući sažeti oblik sa maksimalno prvom stranicom kataloške dokumentacije

Pri tehničkoj evaluaciji Ugovorni organ će osim tehničke dokumentacije dostavljene u Ponudi koristiti i sva druga izvan ponude raspoloživa i relevantna saznanja o ponuđenoj opremi (katalozi, tipski certifikati, uputstva, WEB stranice proizvođača opreme itd.) u cilju jednoznačnog ocjenjivanja iste.

5.2 Tehnička dokumentacija koja se dostavlja pri implementaciji Ugovora

Tehnička dokumentacija koja se dostavlja pri implementaciji Ugovora mora sadržavati:

1. Detaljan gantogram svih radova i testiranja za svaku stavku
2. Plan aktivnosti za projektovanje (izrada i dostava dokumentacije), izradu i isporuku opreme
3. Uputstva za rad operatera, koja su na tehničkom nivou prilagođena za tu svrhu
4. Uputstva za rukovanje, ispitivanje i podešavanje opreme
5. Izvedbeni projekat/projekat izvedenog stanja šema djelovanja i vezivanja, koji treba da sadrži:
 - Jednopolnu šemu polja/SN ćelija
 - Blok dijagram ormara/SN ćelija (mjerni krugovi, krugovi upravljanja, isključni krugovi, krugovi pomoćnih napajanja i komunikacijski krugovi)
 - Dijagram internih blokada
 - Dispozicijski crtež ormara/NN odjeljka SN ćelije – položajni nacrt
 - Kompletne šeme djelovanja sa poljima u cijelosti - strujne šeme
 - Šeme vezivanja unutrašnjih i vanjskih spojeva - priključni plan opreme i rednih stezaljki (pojedinačni prikaz svake priključne lajsne u ormaru zaštite i upravljanja / NN odjeljku SN ćelije, LCC ormarima MOP-a kao i ormaricama energetskog transformatora)
 - Spisak opreme ormara/NN odjeljka SN ćelije

Dobavljač mora da pripremi i dostavi Ugovornom organu:

Šeme djelovanja i vezivanja za vodna polja 110 kV i energetske transformatore 110/x/y, koje treba da obuhvate ormare zaštite i upravljanja, te njihovu vezu sa sekundarnim krugovima aparata svih naponskih nivoa, ormaricama energetskog transformatora, ormarima lokalne komande (LCC) u MOP-u, ormarom daljinskog upravljanja, razvodima vlastite potrošnje (AC i DC) i drugim ormarima upravljanja i zaštite.

Šeme djelovanja i vezivanja za SN postrojenje, treba da obuhvate zaštitno-upravljačke uređaje za SN polja te njihovu vezu sa sekundarnim krugovima SN polja, ormarima vlastite potrošnje (AC i DC) i ormarom daljinskog upravljanja.

Crteži moraju da prikažu spoljne veze svih instrumenata i upravljačkih sklopki kao i unutrašnje šeme povezivanja za sve instrumente, releje, i druge uređaje. Šeme moraju da prikažu identifikaciju za sve uređaje, broj klema, broj provodnika, boju i kod. Šeme moraju biti razrađene, bez pozivanja na priloge ili odvojene podloge ili projekte primarne opreme.

Za potrebe sekundarnog uvezivanja isporučene opreme sa postojećom i izrade odgovarajućih šema djelovanja i vezivanja Ugovorni organ se obavezuje da će dostaviti projektne podloge opreme koja nije predmet zamjene.

Projektna dokumentacija mora biti adekvatno označena, imati ispravan naslov, numerisanu i ovjerenu svaku stranicu.

Projekat izvedenog stanja (As – Built) za šeme djelovanja i vezivanja, parametar liste i drugo napraviti u tri primjerka u print formi i jedan primjerak u elektronskoj formi (.pdf format i .dwg ili ekvivalentni editabilni format). Dokumentacija mora biti pregledna i sadržavati samo finalnu verziju svakog dokumenta.

Pri izradi projektne dokumentacije (glavni projekat, izvedbeni projekat, projekat izvedenog stanja) Dobavljač mora da koristi komercijalni PC kompatibilan softver (Word, Adobe Acrobat, AutoCAD i sl.).

Projektna dokumentacija izvedenog stanja, kao i uputstva za rad operatera, moraju biti na jednom od tri službena jezika u Bosni i Hercegovini. Prije početka fabričke montaže ormara, Dobavljač je obavezan projekatnu dokumentaciju dati na pregled uvid, reviziju i ovjeru predstavnicima Ugovornog organa.

Ovjerena dokumentacija ne oslobađa Dobavljača obaveza za izmjenom projektne dokumentacije ukoliko se u toku ožičavanja i ispitivanja uoče funkcionalne greške

6. Parametar liste signala za sve uređaje, koje treba da sadrže:
 - Pripadajuće adrese za odgovarajući komunikacioni protokol
 - Sve potrebne konfiguracijske parametre (brzina i vrsta prenosa, dužina paketa, broj bita za podatke, broj stop bita, paritet, korišteni tipovi podataka itd)
 - Opsege analognih mjerenja

7. Dokumentacija vezana za ispitivanja:

- Plan aktivnosti za fabrička testiranja i ispitivanja na objektu
- Atesti rutinskih ispitivanja za ormare zaštite i upravljanja i SN polja
- Izvještaji o funkcionalnom ispitivanju koji se odnose na tvornički prijemni test (FAT)
- Izvještaji o funkcionalnom ispitivanju na objektu (SAT) sa protokolima o ispitivanju upravljačkih, zaštitnih i zaštitno-upravljačkih jedinica i svi ostali izvještaji koji nisu navedeni a potrebni su za punu funkcionalnost, puštanje u pogon i ispravan rad. Izvještaje raditi u 3 (tri) kopije
- Konfiguracioni fajlove izvedenog stanja (As – Built) svih zaštitnih, upravljačkih i zaštitno-upravljačkih jedinica u elektronskoj formi.

8. Dokumentacija za programsku podršku:

- Uputstva za rad sa softverskim alatima za konfigurisanje i podešavanje uređaja, snimanje i analizu snimljenih poremećaja i pogonskih događaja
- Uputstva za instalaciju softverskih alata

6. SOFTVERI

Zaštitni, upravljački, zaštitno-upravljački uređaji i ARN trebaju biti podržani softverima kao što slijedi:

- Softveri za podešavanje parametara i konfigurisanje
- Softveri za lokalno i daljinsko iščitavanje zapisa događaja
- Softveri za lokalno i daljinsko iščitavanje zapisa poremećaja (nije obavezan za upravljačke jedinice polja i automatski regulator napona)
- Softveri za grafičku analizu zapisa poremećaja (CFG) (nije obavezan za jedinice polja i automatski regulator napona)

Softveri moraju biti upotrebljivi na Windows baziranim operativnim sistemima.

Softveri moraju biti potpuno konfigurabilni da dozvole buduća proširenja u slučaju potrebe.

Podešenja i konfiguraciju uređaja, jednom pohranjene u uređaj mora biti moguće čitati iz uređaja u svrhu dodatne rekonfiguracija i promjene podešenja.

Potrebno isporučiti jedan stanični uređaj za parametrisiranje i održavanje zaštitno-upravljačkih uređaja sljedećih karakteristika: i7 procesor (minimalno desete generacije), 16 GB DDR4 2400MHz, 512GB PCIe SSD, Windows 10 Pro, koji podržava sve potrebne softvere. Uz stanični uređaj za parametrisiranje isporučiti LED monitora 24", tastaturu i miš.

U cijenu isporuke mora biti uključeno konfigurisanje svih IED-ova u skladu sa Projektnom dokumentacijom, signal listama i listama blokada upravljanja aparatima (pripremljenim prije FAT-a), a kompletni konfiguracioni i seting fajlovi koji su korišteni za parametrisiranje IED-ova će biti isporučeni korisnicima prije FAT-a, i "As - Built" nakon SAT-a. "As-Built" konfiguracionih i seting fajlova potrebno je implementirati na staničnom uređaju za parametrisiranje.

7. OBUKA

Obuka se vrši na objektu i sastoji se iz dva djela:

- Obuka za operatera (dežurni električar) u TS
- Obuka za osoblje koje radi na održavanju (konfigurisanje, podešavanje, ispitivanje i rada sa IED-ovima i ostalom opremom koja je predmet isporuke).

Obuka će trajati pet radnih dana za četiri uposlenika Ugovornog organa. Dobavljač mora dostaviti Ugovornom organu detaljan plan obuke najmanje jedan mjesec prije početka obuke. Sve troškove snosi Dobavljač.

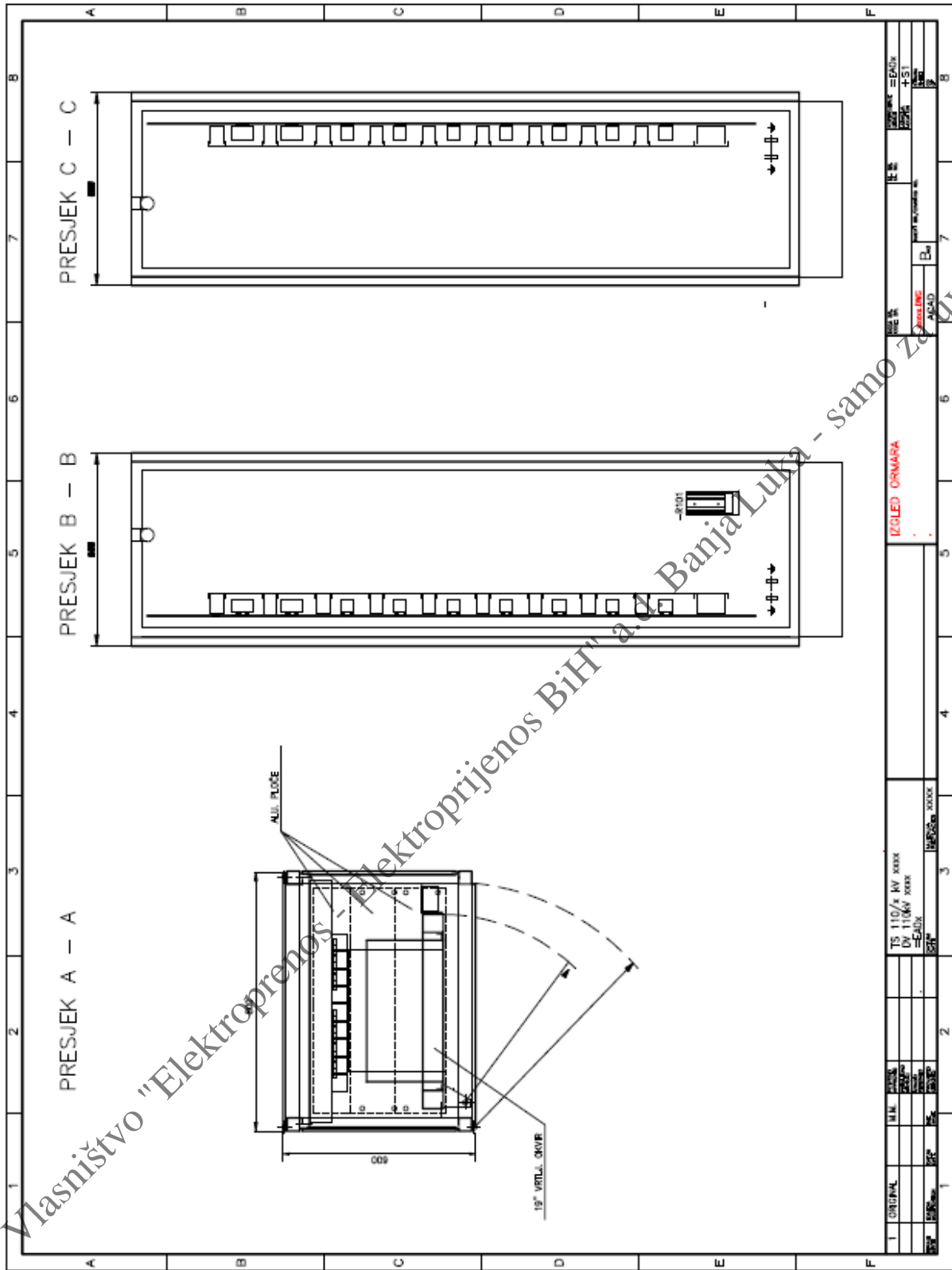

Watermark: Vlasništvo "Elektroprijenos BiH" d.o.o. Banja Luka - samo za pregled

9. TEHNIČKI DETALJI

Ove tabele u potpunosti odgovaraju Poglavlju 3. TEHNIČKE KARAKTERISTIKE OPREME i predstavljaju njihov sažetak (odnosno nenavođenje nekog zahtjeva, ili šireg opisa iz Poglavlja 3. ili drugih dijelova TD ne predstavlja odustajanje od tog zahtjeva). Smisao je da se izvrši pregledna komparacija ponuđene opreme i provjera njene usklađenosti sa zahtjevanim karakteristikama.

U tabele je potrebno upisati podatke za polja: "Proizvođač", "Tip" i "Kataloški broj" kako bi bilo jasno koja se konkretno oprema nudi. Upisati i podatke o komunikacionim interfejsima/portovima i tačne brojčane podatke (broj analognih i binarnih ulaza/izlaza, dimenzije, ...). Opisne karakteristike (npr. zahtijevane funkcije i sl.) je dovoljno potvrditi (upisivanjem npr : simbola „✓“, riječima „DA“, „u skladu sa zahtjevima“ ili sl, pored dotične stavke ili grupisanjem za više stavki). Obavezno naznačiti eventualna odstupanja koja se odnose na nedostatke s obzirom na neki zahtjev.

Red. broj	ZAHTIJEVANE KARAKTERISTIKE	PONUĐENE KARAKTERISTIKE
9.1	<p>Upravljačka jedinica polja (u skladu s tačkom 3.3)</p> <ul style="list-style-type: none"> - PROIZVOĐAČ: - TIP - KATALOŠKI BROJ: - Napajanje: 220 V DC - Nazivna frekvencija: 50 Hz - Minimalno 4 analogna strujna ulaza 1 A AC - Minimalno 4 analogna naponska ulaza 100 V AC - Minimalno 36 binarnih ulaza 220 V DC - Minimalno 22 binarna izlaza 220 V DC - Minimalno 12 programibilnih LED-ova - Minimalno 4 analogna ulaza 4-20 mA, samo u uređaju za energetske transformator T₁, ako nisu implementirani u numeričkoj diferencijalnoj zaštiti - Port na prednjoj strani uređaja za pristup računaru za testiranje, parametriranje i očitavanje snimljenih podataka - Sistemski komunikacioni port na zadnjoj strani za nadzor i upravljanje (SCADA) koji podržava protokol IEC 61850-6 izveden kao RJ45 fizički port - Servisni komunikacioni port na zadnjoj strani za daljinsko podešavanje, konfiguraciju, monitoring, ištavanje događaja i zapisa o kvarovima, koji može biti integrisan u sistemski komunikacioni port ili biti izveden kao poseban port – RJ45 fizički port - Mogućnost vremenske sinhronizacije spoljnim izvorom (telegramom) - Međusobna komunikacija uređaja i razmjena informacija po IEC61850 GOOSE (Generic Object Oriented Substation Event) protokolu - u cilju razmjene informacija (blokadnih uslova) - Prihvatanje informacija iz polja - Funkcije analognih i digitalnih mjerenja - Prikaz jednofazne šeme, položajne signalizacije, simbola, mjerenja i informacija iz polja - Upravljanje rasklopnim aparatima - Provjera sinhronizma (koja se po potrebi može deaktivirati) i provjera prisustva napona – za potrebe ručnog uključivanja prekidača (ANSI 25) - Funkcije blokada 	

Red. broj	ZAHTIJEVANE KARAKTERISTIKE	PONUĐENE KARAKTERISTIKE
	<ul style="list-style-type: none"> - Mogućnost izbora Lokalno/Daljinski - Hronološki zapis pogonskih događaja, s rez. do 1ms - Samonadzor, IRF relej i snimanje internih događaja - Sat realnog vremena - Veliki grafički LCD displej (HMI) za prikaz jednopolne šeme polja, mjerenja i ostalih informacija 	
9.2	<p>Numerička distantna zaštita (u skladu s tačkom 3.4)</p> <ul style="list-style-type: none"> - PROIZVOĐAČ: - TIP - KATALOŠKI BROJ: - Napajanje: 220 V DC - Nazivna frekvencija: 50 Hz - Minimalno 4 analogna strujna ulaza 1 A AC - Minimalno 4 analogna naponska ulaza 100 V AC - Mogućnost podešenja po reaktansi $X \leq 0,1 \Omega$ - Mogućnost podešenja po rezistansi $R \geq 20 \Omega$ za kratke nadzemne vodove - Minimalno 20 binarnih ulaza 220 V DC - Minimalno 20 binarnih izlaza 220 V DC - Minimalno 12 programibilnih LED-ova - Port na prednjoj strani uređaja za pristup računaru za testiranje, parametriranje i čitanje snimljenih podataka - Sistemski komunikacioni port na zadnjoj strani za nadzor i upravljanje (SCADA) koji podržava protokol IEC 61850 – izveden kao RJ45 fizički port - Servisni komunikacioni port na zadnjoj strani za daljinsko podešavanje, konfiguraciju, monitoring, čitanje zapisa događaja i zapisa poremećaja, koji može biti integrisan u sistemski komunikacioni port - izveden kao RJ45 fizički port - Mogućnost vremenske sinhronizacije spoljnim izvorom (telegramom) - Međusobna komunikacija uređaja i razmjena informacija po IEC61850 GOOSE (Generic Object Oriented Substation Event) protokolu - Distantna zaštitna funkcija sa 6 odvojenih mjernih sistema (ANSI 21/21N) <ul style="list-style-type: none"> - Detekcija njihanja snage (ANSI 68) - Lokator kvara (ANSI FL) - Telezaštita za distantnu funkciju (ANSI 85-21/27WI) - Nadzor mjernih napona (ANSI 60FL) - Usmjerena zemljospojna zaštita – za visokoomske kvarove (ANSI 50N/51N/67N) - Telezaštita za usmjerenu zemljospojnu zaštitu (ANSI 85-67N) - Rezervna prekostrujna zaštita (ANSI50/50N/51/51N) - Zaštita od uključenja na kvar (ANSI 50HS) - Zaštita od otkaza prekidača (ANSI 50BF) - Termička zaštita od preopterećenja (ANSI 49) - Detekcija prekida vodiča (ANSI 46) 	

Red. broj	ZAHTIJEVANE KARAKTERISTIKE	PONUĐENE KARAKTERISTIKE
	<ul style="list-style-type: none"> - Automatski ponovni uklop – 1P;1P/3P;3P (ANSI 79) - Provjera sinhronizma i prisustva napona – za potrebe APU-a (ANSI 25) - Kontrola isključnih krugova (ANSI 74TC) - Minimalno četiri grupe podešenja - Prihvat informacija iz polja - Funkcije analognih i digitalnih mjerenja - Hronološki zapis pogonskih događaja, s rezolucijom do 1 ms - Zapis poremećaja, s rezolucijom do 1 ms, min. 8 zapisa - Samonadzor, IRF relej i snimanje internih događaja - Sat realnog vremena - LCD displej (HMI) za prikaz mjerenja i ostalih informacija 	
<p>9.3</p>	<p>Numerička diferencijalna zaštita (u skladu s tačkom 3.5)</p> <ul style="list-style-type: none"> - PROIZVOĐAČ: - TIP - KATALOŠKI BROJ: - Napajanje: 220 V DC - Nazivna frekvencija: 50 Hz - Minimalno 3 analogna strujna ulaza 1 A AC - Minimalno 8 analognih strujnih ulaza 5 A AC - Minimalno 1 analogni naponski ulaza 100 V AC - Minimalno 4 analogna ulaza 4-20 mA, ako nisu implementirani u upravljačkoj jedinici za energetski transformator - U slučaju odvojenog ARN-a: <ul style="list-style-type: none"> • Minimalno 20 binarnih ulaza 220 V DC • Minimalno 20 binarna izlaza 220 V DC • LCD displej (HMI) za prikaz mjerenja i ostalih informacija - U slučaju integriranog ARN-a: <ul style="list-style-type: none"> • Minimalno 30 binarnih ulaza 220 V DC • Minimalno 24 binarna izlaza 220 V DC • Veliki grafički LCD displej (HMI) za prikaz mjerenja i ostalih informacija • Minimalno 12 programibilnih LED-ova - Port na prednjoj strani uređaja za pristup računarom za testiranje, parametrisanje i čitanje snimljenih podataka - Sistemski komunikacioni port na zadnjoj strani za nadzor i upravljanje (SCADA) koji podržava protokol IEC 61850 – izveden kao RJ45 fizički port - Servisni komunikacioni port na zadnjoj strani za daljinsko podešavanje, konfiguraciju, monitoring, čitanje zapisa događaja i zapisa poremećaja, koji može biti izveden kao poseban port ili biti integrisan u sistemski komunikacioni port - izveden kao RJ45 fizički port 	

Red. broj	ZAHTIJEVANE KARAKTERISTIKE	PONUĐENE KARAKTERISTIKE
	<ul style="list-style-type: none"> - Mogućnost vremenske sinhronizacije spoljnim izvorom (telegramom) - Međusobna komunikacija uređaja i razmjena informacija po IEC61850 GOOSE (Generic Object Oriented Substation Event) protokolu - u cilju razmjene informacija (blokadnih uslova) - Diferencijalna zaštitna funkcija za trofazni tronamotajni energetska transformator (ANSI 87T) - Ograničena zemljospojna zaštita za SN i NN stranu energetskog transformatora ako nije implementirana u zaštitno-upravljačkom uređaju u sklopu SN ćelije (REF, ANSI 87N) - Fazna/zemna višestepena vremenska prekostrujna zaštita (ANSI 50/50N/51/51N) - Prekostrujna zaštita niskoomskog otpornika za SN i NN stranu energetskog transformatora ako nije implementirana u zaštitno-upravljačkom uređaju u sklopu SN ćelije (ANSI 50N/51N ili 50G/51G) - Termička zaštita od preopterećenja (ANSI 49) - Zaštita od otkaza prekidača (ANSI 50BF) - Zaštita od nadpobude (ANSI 24) - Logika blokade (Lockout) - Minimalno četiri grupe podešenja - Prihvat informacija iz polja - Funkcije analognih i digitalnih mjerenja - Hronološki zapis pogonskih događaja, s rezolucijom do 1 ms - Zapis poremećaja, s rezolucijom do 1 ms, min. 8 zapisa - Samonadzor, IRF relej i snimanje internih događaja - Sat realnog vremena 	
<p>9.4</p>	<p>Numerička autonomna prekostrujna zaštita (u skladu s tačkom 3.6)</p> <ul style="list-style-type: none"> - PROIZVOĐAČ: - TIP - KATALOŠKI BROJ: - Nazivna frekvencija: 50 Hz - Minimalno 3 analogna strujna ulaza 1 A AC - Fazna/zemna višestepena vremenska prekostrujna zaštita (ANSI 50/50N/51/51N) - Napajanje mjernom strujom i pomoćnim napajanjem 220 V DC - Minimalno 1 komandni izlaz 220 V DC, napojen sa KPU - Minimalno 1 signalni izlaz 220 V DC 	
<p>9.5</p>	<p>Automatski regulator napona - ARN (u skladu s tačkom 3.7)</p> <ul style="list-style-type: none"> - PROIZVOĐAČ: - TIP - KATALOŠKI BROJ: 	

Red. broj	ZAHTIJEVANE KARAKTERISTIKE	PONUĐENE KARAKTERISTIKE
	<ul style="list-style-type: none"> - Napajanje: 220 V DC - Nazivna frekvencija: 50 Hz - Nazivna struja: 5 A AC - Nazivni napon: 100 V AC - U slučaju odvojenog ARN-a: <ul style="list-style-type: none"> • Minimalno 10 binarnih ulaza 220 V DC • Minimalno 4 binarna izlaza 220 V DC - U slučaju integrisanog ARN-a: Vidjeti zahtjeve za numeričku diferencijalnu zaštitu - LED indikatori - Port na prednjoj strani uređaja za pristup računaru za testiranje, parametrisanje i čitanje snimljenih podataka - Sistemski komunikacioni port na zadnjoj strani za nadzor i upravljanje (SCADA) koji podržava protokol IEC 61850 – izveden kao RJ45 fizički port - Indikacija položaja regulacione preklopke u BCD kodu (Binary Coded Decimal) - Nadzor funkcija regulacione sklopke - Regulacija napona u konačnim granicama regulacione preklopke - Funkcija kompenzacije snage u zavisnosti od opterećenja transformatora - Mogućnost ručnog upravljanja regulacionom sklopkom - Mogućnost automatskog upravljanja regulacionom sklopkom - Mogućnost izbora Automatski/Ručno - Mogućnost izbora Lokalno/Daljinski - Mogućnost izbora mjernog napona SN ili NN interno ili eksterno - Podesivi limiti: $U >$, $U < N$ - Statističke funkcije - Mogućnost prijema daljinskih upravljačkih komandi i slanja stanja regulacione preklopke i alarma na lokalni SCADA sistem i udaljene centre upravljanja - Funkcije analognih i digitalnih mjerenja u uređaju raspoloživih veličina, čiji prikaz je moguć kontinuirano – online na HMI displeju, lokalnom SCADA sistemu i udaljenim centrima upravljanja - Hronološki zapis pogonskih događaja - Samonadzor, IRF relej i snimanje internih događaja - Sat realnog vremena - Veliki grafički LCD displej (HMI) za prikaz mjerenja i ostalih informacija (ako je integrisan u uređaj numeričke diferencijalne zaštite, koristiće njen displej koji tada takođe mora biti veliki grafički LCD) 	
9.6	<p>Zaštitno-upravljački uređaj za SN polja (u skladu s tačkom 3.8)</p> <ul style="list-style-type: none"> - PROIZVOĐAČ: - TIP 	

Red. broj	ZAHTIJEVANE KARAKTERISTIKE	PONUĐENE KARAKTERISTIKE
	<ul style="list-style-type: none"> - KATALOŠKI BROJ: - Napajanje: 220 V DC - Nazivna frekvencija: 50 Hz - Minimalno 3 analogna strujna ulaza 5 A AC - Minimalno 1 analogni prespojivi strujni ulaz 1/5 A AC, koji je namjenjen za osjetljivu usmjerenu zemljospojnu zaštitu - Minimalno 4 analogna naponska ulaza 100 V AC - Minimalno 20 binarnih ulaza 220 V DC - Minimalno 14 binarnih izlaza 220 V DC - Minimalno 12 programibilnih LED-ova - Port na prednjoj strani uređaja za pristup računarom za testiranje, parametrisiranje i čitanje snimljenih podataka - Sistemski komunikacioni port na zadnjoj strani za nadzor i upravljanje (SCADA) koji podržava protokol IEC 61850 – izveden kao RJ45 fizički port - Servisni komunikacioni port na zadnjoj strani za daljinsko podešavanje, konfiguraciju, monitoring, čitanje zapisa događaja, koji može biti integrisan u sistemski komunikacioni port ili biti izveden kao poseban port – RJ45 fizički port - Mogućnost vremenske sinhronizacije spoljnim izvorom (telegramom) - Međusobna komunikacija uređaja i razmjena informacija po IEC61850 GOOSE (Generic Object Oriented Substation Event) protokolu - Minimalno dvije grupe podešenja - Prihvatanje informacija iz polja - Funkcije analognih i digitalnih mjerenja - Prikaz jednopolne šeme, položajne signalizacije, simbola, mjerenja i informacija iz polja - Upravljanje rasklopnim aparatima - Funkcije blokada - Mogućnost izbora Lokalno/Daljinski - Hronološki zapis pogonskih događaja, s rez. do 1ms - Zapis poremećaja, s rezolucijom do 1 ms, min. 8 zapisa - Samonadzor, IRF relej i snimanje internih događaja - Sat realnog vremena - Veliki grafički LCD displej (HMI) za prikaz jednopolne šeme polja, mjerenja i ostalih informacija - Funkcije relejne zaštite: - Višestepena trofazna prekostrujna vremenska zaštita ($3I>, 3I>>$, ANSI 50/51) - Višestepena zemljospojna zaštita ($I_o>$ANSI 50N/51N) - Usmjerena prekostrujna zaštita sa dva stepena (ANSI 67) - Višestepena osjetljiva usmjerena zemljospojna zaštita, koja ima podesiv mod rada po I_o i U_o, podesiva za dva režima rada srednjenaponske mreže – neutralna tačka izolovana/neutralna tačka 	



Red. broj	ZAHTIJEVANE KARAKTERISTIKE	PONUĐENE KARAKTERISTIKE
	<ul style="list-style-type: none">uzemljena preko niskoomskog otpornika (ANSI 67N)- Podfrekventna zaštita (ANSI 81U)- Trofazna nadnaponska i podnaponska zaštita (dva stepena) (ANSI 59/27)- Nadnaponska zaštita napona otvorenog trokuta/nulti napon (59N, ANSI U0>)- Detekcija "inrush" struje bazirana na drugom harmoniku- Zaštita od zatajenja prekidača (ANSI 50BF)- Zaštita od termičkog preopterećenja (ANSI 49)- Kontrola isključnih krugova (TCS)- Nadzor stanja prekidača (navijenos opruge i sl.)- Automatski ponovni uklop (ANSI 79)	
9.7	<p>Relej za kontrolu isključnih krugova (u skladu s tačkom 3.9.1)</p> <ul style="list-style-type: none">- PROIZVOĐAČ:- TIP- KATALOŠKI BROJ:- Relej mora kontrolisati isključne krugove bez obzira na položaj prekidača- Nazivni napon: 220 V DC- Pokazivač radnog stanja (električni ili mehanički)- Minimalno 2 signalna kontakta (mirni/radni)	
9.8	<p>Isključni relej ili isključna kombinacija za prekidač (u skladu s tačkom 3.9.2)</p> <ul style="list-style-type: none">- PROIZVOĐAČ:- TIP- KATALOŠKI BROJ:- Nazivni napon: 220 V DC- Vrijeme djelovanja: ≤ 10 ms- Najmanje dva radna (NO) snažna kontakta- Karakteristike kontakata:<ul style="list-style-type: none">• Struja uspostavljanja i trajna struja: min. 5 A pri 220 V DC• Struja prekidanja: min. 1 A pri 220 V DC	



Red. broj	ZAHTIJEVANE KARAKTERISTIKE	PONUĐENE KARAKTERISTIKE
9.9.	Pomoćni releji (u skladu s tačkom 3.9.3) <ul style="list-style-type: none">- PROIZVOĐAČ:- TIP- KATALOŠKI BROJ:- Nazivni napon: 220 V DC- Pokazivač radnog stanja (električni ili mehanički)- Najmanje 3 mirna/radna (NC/NO) kontakta- Karakteristike kontakata:<ul style="list-style-type: none">• Struja uspostavljanja i trajna struja: min. 2 A pri 220V DC	
9.10	Dvopolni automatski osigurač za pomoćni DC napon (u skladu s tačkom 3.9.4) <ul style="list-style-type: none">- PROIZVOĐAČ:- TIP- KATALOŠKI BROJ	
9.11	Jednopolni automatski osigurač za pomoćni AC napon (u skladu s tačkom 3.9.4) <ul style="list-style-type: none">- PROIZVOĐAČ:- TIP- KATALOŠKI BROJ	
9.12	Tropolni automatski osigurač za trijerne AC napone (u skladu s tačkom 3.9.4) <ul style="list-style-type: none">- PROIZVOĐAČ:- TIP- KATALOŠKI BROJ	
9.13	Ispitna utičnica (u skladu s tačkom 3.9.5) <ul style="list-style-type: none">- PROIZVOĐAČ:- TIP- KATALOŠKI BROJ	
9.14	Kondenzatorski pomoćni uređaj (KPU) (u skladu s tačkom 3.9.6) <ul style="list-style-type: none">- PROIZVOĐAČ:- TIP- KATALOŠKI BROJ- Nazivna frekvencija: 50 Hz- Ulazni napon: 230 V AC- Izlazni napon: 220 V DC- Ukupan kapacitet: min. 3000 μF	

Red. broj	ZAHTIJEVANE KARAKTERISTIKE	PONUĐENE KARAKTERISTIKE
9.15	<p>Binarni pretvarači za telezaštitne funkcije distantne zaštite (u skladu s tačkom 3.9.7)</p> <ul style="list-style-type: none"> - PROIZVOĐAČ: - TIP - KATALOŠKI BROJ - Napajanje: 220 V DC - Kućište: IP20 montaža na DIN šinu - min. 6 BI binarnih ulaza i min. 6 BO binarnih izlaza sa preslikavanjem na drugi kraj - Interna signalizacija: min. 4 LED - Ethernet interfejs: Električni RJ45 (parametriranje i priključak na TK opremu) 	
9.16	<p>Metalni ormar u kompletu sa pomoćnom opremom i ožičenjem (u skladu s tačkom 3.1)</p> <ul style="list-style-type: none"> - PROIZVOĐAČ: - TIP - KATALOŠKI BROJ - Ormar prizidnog tipa, predviđen za montažu na pod, konstrukcije debljine minimalno 2 mm, dimenzija (VxŠxD) 2200x800x600 mm., s uračunatim podnožjem od 100 - 150 mm - Zakretni ram mora biti predviđen za ugradnju opreme u 19" ram, imajući u vidu da mora biti moguće zakretanje rama za najmanje 120° - Nisu dozvoljeni ventilatori za hlađenje - Boja ormara: RAL 7035 - Stepen zaštite: IP 54 - Drugi relevantni podaci: <p>Napomena: Zahtijevani dizajn ormara u smislu konstrukcije, rasporeda opreme, redanja i razmicanja montažnih lajsni, kao i sistema označavanja je dat u prilogu – tačka 8 za tipski ormar DV polja 110 kV (i treba ga uzeti u obzir za transformatorsko polje 110 kV). Prije izrade Izvedbenog projekta konačno rješenje je predmet usaglašavanja i odobrenja od strane Ugovornog organa.</p>	
9.17	<p>Stanični uređaj za parametriranje zaštita (u skladu s tačkom 6.)</p> <ul style="list-style-type: none"> - PROIZVOĐAČ: - TIP - KATALOŠKI BROJ 	
9.18	<p>Informacije o potrebnim softverima za rad (u skladu sa tačkom 6)</p> <ul style="list-style-type: none"> - PROIZVOĐAČ: - TIP - KATALOŠKI BROJ 	



10. KOLIČINSKA SPECIFIKACIJA

Red. broj	Količinska specifikacija	Zahtjevana količina	Ponuđeno
10.1	Ormar zaštite i upravljanja za tronamotajni energetski transformator 110/10(20)/10 kV (u skladu sa tačkom 1.1)	2 kom	
10.2	Ormar zaštite i upravljanja za vodno polje 110 kV (u skladu sa tačkom 1.2)	2 kom	
10.3	Zaštitno-upravljajući uređaj ugrađen u SN ćelije (u skladu sa tačkom 1.3)	35 kom	
10.4	Stanični uređaj za parametrisiranje zaštita (u skladu s tačkom 6.)	1 kom	
10.5	Obuka: -Na objektu u toku implementacije projekta (obuka za upravljanje i zaštitu) 5 dana – 4 uposlenika	1 set	

Potpis i pečat Ponuđača _____

Vlasništvo "Elektroprenos - Elektroprijenos BiH" a.d. Banja Luka - samo za uvid

D.6 OPREMA SCADA SISTEMA

1. UVOD

1.1 Uvodna razmatranja

U TS Sarajevo 12 je potrebno izvršiti ugradnju sistema automatizacije i izgraditi moderni ISAS sistem koji integriše funkcije nadzora, kontrole, prikupljanja podataka i zaštite u jedinstven sistem.

Integrirani sistem automatizacije je opisan u sljedećem dokumentu. Opis se sastoji od koncepta sistema i tehničkih zahtjeva za njegovu funkcionalnost.

Izraz integrirani sistem automatizacije obuhvata sve radove, hardversku opremu i softverska rješenja potrebna za realizaciju SCADA sistema i njegovo povezivanje sa nadređenim dispečerskim centrima, kao i sa IED uređajima (zaštitnim, upravljačkim i zaštitno-upravljačkim uređajima) u poljima.

IED uređaji koji su predmet uvezivanja u SCADA sistem su definisani u poglavlju "D.4 – Sekundarna oprema/Sistem za zaštitu i upravljanje" ove tenderske dokumentacije.

1.2 Generalni obim isporuke

Ova tehnička specifikacija detaljno opisuje zahtjeve za projektovanje, proizvodnju, FAT (Factory Acceptance Test), pakovanje, osiguranje transporta, transport i isporuku na objekat, montažu, ispitivanje, puštanje u rad, SAT (Site Acceptance Test) SCADA sistema i test raspoloživosti.

Ponuda mora biti kompletna i mora obuhvatati svu opremu, radove i usluge koji su neophodni za potpunu funkcionalnost i efikasnost navedenog sistema, nezavisno od toga da li su svi detalji navedeni u tenderskoj dokumentaciji.

Stavka	Kratak opis	Količina
1.	Ormar SCADA sistema sa: -Koncentrator podataka - gateway -Lokalna komunikaciona mreža - LAN -Stanični SCADA server -HMI displej -GPS sat za sinhronizaciju sistema -Drugi potrebni uređaji i komponent	1 komad
2.	Testiranja: -FAT i SAT testiranje -Testiranje raspoloživosti sistema	1 set
3.	Dokumentacija: – Projektna dokumentacija – Protokoli i certifikati – Tehnička dokumentacija	1 set
4.	Kompletan potrebni software sa neophodnim licencama i komunikacionim kablovima	1 set
5.	Svi neophodni uređaji za održavanje i parametriranje sistema	1 set
6.	Obuka osoblja: Na objektu u toku implementacije projekta	1 set

Isporuka navedenog sistema mora biti u skladu sa zahtjevima i tehničkim specifikacijama u ovoj tenderskoj dokumentaciji. Od ponuđača se traži da ponude moderna i pouzdana tehnička rješenja u skladu sa najnovijim dostignućima na području elektrotehničke industrije.

2. KONCEPTUALNI PREGLED SISTEMA

2.1 Konceptualna arhitektura SCADA sistema

Arhitektura SCADA sistema na staničnom nivou treba sadržavati:

1. Decentralizovanu lokalnu mrežu – LAN
2. Redundantni koncentrator podataka – gateway
3. SCADA server
4. HMI preglednik
5. GPS prijemnik sa antenom

Idejni koncept sistema je prikazan na slici 1.

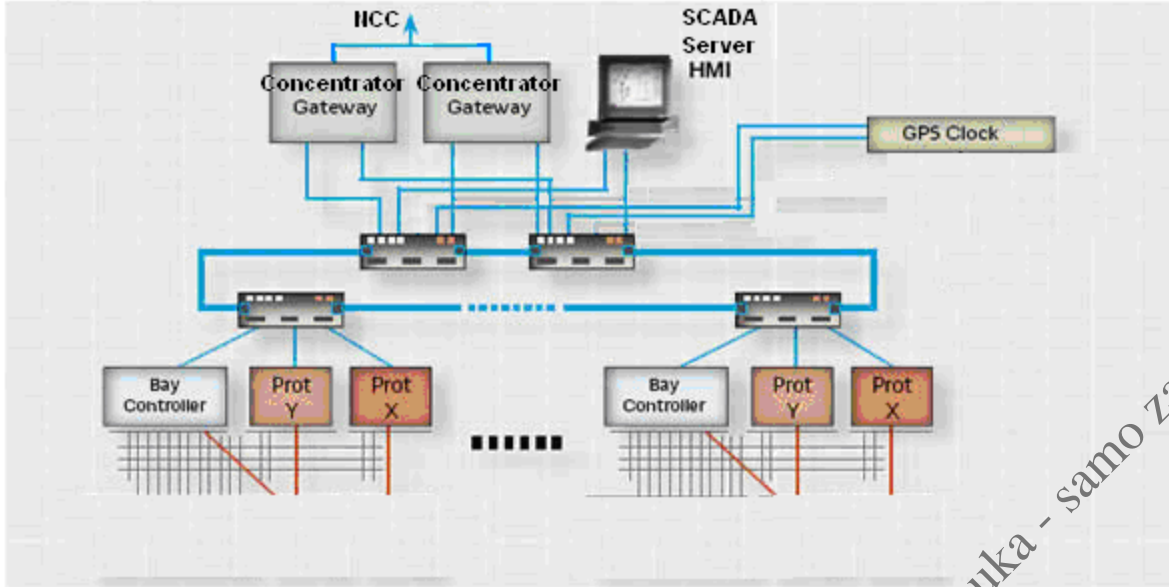

Slika 1.

2.2 Funkcionalna arhitektura SCADA sistema

Sa ciljem distribuiranja zadataka među procesima, obezbjeđenja backup-a i redukcije, pristupa bazi podataka i drugim resursima sistema, zahtijeva se da sistem bude zasnovan na distribuiranoj arhitekturi.

Komunikacija sa svim uređajima u sistemu treba da bude zasnovana na lokalnoj mreži LAN.

Ponudaci će opisati pristup arhitekturi LAN-a i svi zahtjevi za dizajn, funkcionalnost, performance i zahtjevi opisani u ovom dokumentu trebaju biti zadovoljeni.

Ponudaci će u svoje ponude uključiti detaljan opis predložene konfiguracije sistema.

Sistem mora zadovoljiti slijedeće:

- 1 Slanje podataka u nadređene dispečerske centre po standardnom IEC 60870-5-104 protokolu;
- 2 Sistem mora podržavati istovremenu komunikaciju sa minimalno četiri (4) nadređena dispečerska centra upravljanja;
- 3 Komunikaciju sa uređajima na nivou polja;
- 4 Udaljeni pristup sistemu za potrebe održavanja, parametrisiranja i preuzimanja izvještaja;
- 5 Svi uređaji moraju biti montirani u ormar (izuzev HMI displeja) koji će biti instaliran u komandnoj prostoriji;
- 6 HMI displej će biti postavljen na komandni pult
- 7 Sve blokade moraju biti izvedene lokalno na nivou polja. Prestanak rada ili ispadanje iz komunikacije bilo kojeg IED uređaja ne smije izazvati prekid komunikacije sa ostalim uređajima niti problem sa radom blokada u objektu;
- 8 Sistem mora interno podržavati protokole koje koristi ugrađena oprema na nivou stanice i ne smije se koristiti eksterni uređaj za protokol konverziju.

2.3 Ključni atributi dizajna

Zahtijevaju se sljedeći ključni atributi dizajna:

- **Uskladjivanje sa standardima** – softver i hardver trebaju biti u skladu sa standardima koji se generalno koriste u svijetu,
- **Raspoloživost** – sistem treba ispunjavati kriterij raspoloživosti od 99.95%, bez ijedne tačke propusta, sa uključenjem kritičnih softverskih i hardverskih funkcija,
- **Mogućnost proširenja** – sistem treba dozvoliti dodavanje novih funkcija bez potrebe za značajnim sistemskim ili programskim promjenama. To treba biti dostupno putem jednostavnih softverskih procedura,
- **Otvoreni distribuirani dizajn** – općeniti dizajn sistema treba biti distribuiran i otvoren da bi dozvolio dodavanje dodatnog hardvera i softvera bez potrebe za zamjenom postojećih komponenti sistema,
- **Skalabilnost** – znači da ista bazična arhitektura može podržavati nadzor i upravljanje većeg broja IED uređaja i može biti nadograđena da podrži rast u sistemu i funkcionalnosti.

3. OPŠTI TEHNIČKI ZAHTJEVI

3.1 Standardi i norme

Sva oprema mora zadovoljavati opšte IEC standarde i to:

- IEC 61850: Dizajn sistema automatizacije u transformatorskoj stanici;
- IEC 60038: IEC Standardni naponi;
- IEC 60664: Koordinacija izolacije za instalacijsku opremu;
- IEC 62439: High availability automation networks;
- IEC 62351: Power systems management and associated information exchange – Data and communications security.

Ponudač mora ponuditi listu standarda predloženih za primjenu tokom projektovanja, montaže, puštanja u rad i testiranja opreme i njenih komponenti. Podrazumijeva se da su ponuđeni standardi posljednja revizija ili izdanje, koja je validna u vrijeme zahtjeva za ponudu.

Ponudač mora dostaviti dokaze da ponuđeni uređaji ispunjavaju osnovne zahtjeve tj. da zadovoljavaju navedene standarde i preporuke kao i sva uobičajena ispitivanja koja nisu ovdje navedena.

3.2 Električni i elektronički zahtjevi

3.2.1 Napajanje

Nominalni pomoćni napon za napajanje opreme je 220V DC. Sva oprema mora biti napojena ovim naponom.

Oprema za napajanje mora zadovoljiti sljedeće zahtjeve:

- Napon izvora može varirati $\pm 15\%$ od nominalnog bez uticaja na rad ili oštećenja opreme za napajanje. Osim toga, oprema za napajanje mora biti otporna na padove i skokove napona, i brze tranzijente koji se događaju kod normalnih izvora napajanja,
- Ulazi opreme za napajanje moraju biti zaštićeni automatskim osiguračima. Ulaz izvora napajanja mora biti zaštićen od inverzije (zamjene + i – pola) napona napajanja. Inverzija ne smije oštetiti i izazvati prestanak rada uređaja,
- Ponuđena oprema mora se automatski oporaviti nakon povratka od gubitka napajanja, bez uticaja na rad uređaja,
- Izlazi moraju biti potpuno izolovani od ulaza tako da nema uticaja uzemljenja na napajanje.
- Prenaponsko i podnaponsko ograničenje mora biti obezbjeđeno na izlazima radi sprečavanja oštećenja na ostaloj opremi trafo stanice,
- Zaštita od kratkog spoja mora biti obezbjeđena na izlazima radi sprečavanja oštećenja napajanja.

3.2.2 Elektronički dizajn

Zahtjevi za elektronički dizajn su:

- Sve komponente moraju biti standardne stavke lako dostupne i moraju biti označene koristeći industrijske standardne narudžbene brojeve;
- Svi materijali moraju biti novi;
- Sve kartice moraju biti označene radi lake identifikacije na jedinstven način (kao npr. serijski broj).

3.3 Prenaponska zaštita

Sva ponuđena oprema uključujući ulazno/izlazne tačke, napajanja i serijske komunikacione portove treba zadovoljavati sledeće radne standarde bez prestanka rada ili oštećenja opreme:

- 1 IEC – 255-22 - (Podnosivi napon);
- 2 IEC – 255-22 - (AC testovi izolacije);
- 3 IEC 255-5 - (Podnosivi impulsni napon);
- 4 IEC 801-2 - (Elektrostatičko pražnjenje);
- 5 IEC 801-3 - (Elektromagnetna interferencija).

3.4 Ambijentalni radni uslovi

Ponuđena oprema treba raditi neprestano sa specificiranim performansama i bez smanjenja vijeka trajanja ako temperatura ambijenta varira između -5°C i $+50^{\circ}\text{C}$, a relativna vlažnost varira između 0 i 95 procenata (bez kondenzacije).

3.5 Elektromagnetska kompatibilnost

Svi ponuđeni uređaji moraju imati potrebnu otpornost na elektromagnetsku interferenciju na takav način da su komunikacioni interfejsi fizički odvojeni od jedinice za procesiranje signala.

3.6 Mjerne jedinice i označavanje

Ponudač mora koristiti:

1. Jedinice internacionalnog sistema jedinica (SI) (dimenzije na crtežima moraju biti u metričkom sistemu) i

2. IEC sistem označavanja opreme i elemenata u tehničkoj dokumentaciji (Crteži, šeme i oprema moraju biti označeni u skladu sa IEC standardom).

3.7 Pakovanje i transport

Ponudač mora pripremiti pakovanje i utovar sveukupnog materijala i opreme tako da se spriječi oštećenje tokom transporta. Ponudač je odgovoran za oštećenje materijala i opreme tokom transporta, te snosi posljedice neodgovarajućeg pakovanja.

Svi električni i mehanički dijelovi osjetljivi na vlagu moraju biti pakovani u kutije, obmotane plastičnom folijom.

Ponudač mora organizovati i platiti transport robe. Troškovi usluga transporta moraju biti uključeni u cijenu ponude.

Ponudač je odgovoran za pakovanje, utovar, transport i istovar opreme od mjesta proizvodnje do mjesta ugradnje.

4. FUNKCIONALNI ZAHTJEVI

4.1 Proizvodnja ormara SCADA sistema

Izuzev HMI displeja, svi uređaji moraju biti montirani u ormar koji će biti instaliran u komandnoj prostoriji i zadovoljavati sljedeće zahtjeve:

- Ormar mora biti prizidnog tipa, predviđen za montažu na pod, konstrukcije debljine minimalno 2mm, dimenzija (VxŠxD) 2200x800x600 mm,
- Zahtijeva se pristup ormaru preko prednjih jednostrukih vrata sa zaštitnim staklom. Vrata moraju imati ručku, mora biti moguće zaključavanje, i moraju imati džep za dokumente,
- Provlačenje kablova mora biti izvedeno na dnu ormara,
- Signalni kablovi moraju biti izrađeni od prepletenog bakra poprečnog presjeka 1,5 mm² i moraju imati bakarne plašteve za uzemljavanje,
- Pletenica za uzemljenje mora električno spajati vrata i ram sa ormarom,
- U svakom ormaru, mora biti obezbjeđen kablovski priključak, tipa obujmice sa zavrtnjem za pričvršćivanje kabla za uzemljenje presjeka do 25 mm²,
- Nisu dozvoljeni ventilatori za hlađenje,
- Boja ormara je RAL 7035, stepen mehaničke zaštite IP54,
- Priključne stezalje moraju povezati vanjsko i unutrašnje ožičenje ormara, tako da u stezaljku ne dolazi više od jednog provodnika. Susjedne stezaljke, koje nose različite napone, polaritet ili faze moraju biti razdvojene završnom pregradom,
- Interno ožičenje mora biti izvedeno do ulazno/izlaznih stezaljki ormara. Te stezaljke moraju biti tako montirane da je moguće jednostavno priključenje kablova uvedenih sa donje strane ormara. Mora biti dovoljno prostora za uvođenje i priključenje budućih kablova kroz kablovske utičnice,
- Svi uređaji kojima je potrebno napajanje moraju biti napojeni preko sopstvenih automatskih osigurača,
- Svaki provodnik, kabl i stezaljka moraju biti označeni jasnim i neizbrisivim natpisima, različitim bojama u skladu sa bojama u tehničkoj dokumentaciji,
- Ormari moraju biti opremljeni sa dvije monofazne utičnice nominalne struje 16 A, koje će služiti za napajanje opreme za ispitivanje i dijagnosticiranje,
- Unutar svakog ormara mora biti instalirano električno svjetlo koje se automatski uključuje kad se otvore vrata ormara i automatski grijač koji uključuje termostat,
- Adekvatan pristup opremi se može obezbijediti i ugradnjom zakretnog rama, ako je to primjereno ugrađenoj opremi. Ukoliko se ugrađuje zakretni ram mora imati mogućnost zakretanja od najmanje 120°. Svo ožičenje koje dolazi na zakretni ram mora biti obezbjeđeno tako da se ne uvija, presavija ili lomi. Ožičenje se ne smije istezati kad je zakretni ram potpuno otvoren. Pletenica za uzemljenje mora električno spajati vrata i zakretni ram sa ormarom.

4.2 Generalni softverski zahtjevi

Svi ponuđeni softveri moraju biti Windows bazirani i u skladu sa u industriji prihvaćenim standardima za softver.

Softver treba ispuniti sve zahtjeve za performansama, raspoloživosti, jednostavnosti korištenja fleksibilnosti i proširivosti.

Softver mora biti registrovan (licenciran) na korisnika "Elektroprenos Bosne i Hercegovine, a.d. Banja Luka" i dostavljen na elektronskom mediju. Ponuđeni softver mora podržavati sve funkcije definirane za ovaj sistem bez bilo kakvih ograničenja.

Ponudači će u svojoj ponudi uključiti sve informacije potrebne da pokažu da ponudeni softver ima zahtijevane osobine:

- Mogućnost proširenja;
- Konzistentnost kroz čitav sistem;
- Efikasnu obradu većih količina podataka;
- Mogućnost za razmjenu podataka sa drugim sistemima;
- Mogućnost unosa, obrade i pohrane aplikacionih fajlova, fajlova za bazu podataka, dokumentacionih i grafičkih fajlova u različitim formatima;
- Oporavak - u slučaju grešaka ili pada sistema;
- Brzi, efikasni i sigurni backup informacija.

Ponudeni softveri trebaju biti u skladu sa sljedećim standardima i normama:

- ISO/OSI (Open System Interconnection) conforming to ITU;
- IEEE 802.3 for LAN, ili ekvivalentni ISO/IEC 8802-3;
- TCP/IP.

Isključiva i puna odgovornost ponuđača će biti da obezbjedi sav potreban softver za ispunjenje funkcionalnih zahtjeva.

4.3 Funkcionalni zahtjevi za koncentrator podataka – gateway

4.3.1 Protokoli

Koncentrator podataka je uređaj instaliran unutar trafostanice u cilju povezivanja sa svim IED uređajima unutar trafostanice, kao i udaljenim sistemima nadzora i upravljanja. Koncentrator podataka je također odgovoran za prijem fajlova, kao što su zapisi kvarova iz IED uređaja.

Koncentrator podataka, mora biti u stanju komunicirati sa IED uređajima po njihovom izvornom protokolu. Korištenjem izvornog protokola svi ne-operativni podaci mogu biti preuzeti od IED, jer je to isti protokol koji se koristi za konfiguriranje uređaja.

Koncentrator mora podržavati paralelan rad sa minimalno 4 nadležna dispečerska centra, po standardnom IEC 60870-5-104 protokolu.

Komunikacioni protokoli koje koncentrator mora podržavati su:

- IEC61850 (MMS - Client & Server);
- IEC61850 (GOOSE - Publisher & Subscriber);
- IEC60870-5-104.

Koncentrator podataka mora komunicirati sa minimalno 100 IED “slave” uređaja, i minimalno 16 master uređaja.

4.3.2 Redundantni rad

Koncentrator podataka mora raditi u redundantnom režimu “Hot Standby”. Sekundarni uređaj će raditi istovremeno sa primarnim i sa identičnim podacima. U slučaju prestanka rada primarnog uređaja, sekundarni uređaj treba automatski preuzeti sve funkcije bez intervencije korisnika. Ova operacija mora inicirati i odgovarajući alarm.

4.3.3 Udaljeni inženjerski pristup

Koncentrator podataka mora omogućiti udaljeni inženjerski pristup uređaju, kao da je korisnik direktno povezan na uređaj u svrhu konfiguracije kao i pristupa svim funkcijama uređaja koristeći bilo koji od alata proizvođača za manipulaciju uređajem. Kada prestane udaljeni pristup uređaju, koncentrator to mora prepoznati i vratiti se u normalan način rada.

Svaki uređaj spojen na koncentrator podataka mora imati omogućen udaljeni inženjerski pristup.

4.3.4 Logičke i aritmetičke funkcije

Koncentrator mora omogućiti izračunavanje vrijednosti izvođenjem aritmetičkih ili logičkih operacija sa real-time podacima. U tu svrhu koncentrator treba osigurati sljedeće funkcije:

- Kondicione funkcije: If – Then – Else - End
- Matematičke operacije: sabiranje, oduzimanje, množenje, dijeljenje, korijenovanje, stepenovanje, minimalne i maksimalne vrijednosti
- Relacione funkcije: manje od, jednako sa ili bilo koju njihovu kombinaciju i inverziju
- Logičke operacije: AND, OR, XOR, NOT, TRUE, FALSE

Ove funkcije mogu biti primijenjene na bilo koji binarni ili analogni ulazni podatak dobijen od IED uređaja. Izlazni podatak će zavisiti od primijenjenog algoritma i koristit će se kao i svaka druga informacija dobijena direktno od IED-a. Takođe mora postojati mogućnost korištenja ovih funkcija i u komandnom smjeru.

4.3.5 Alati za konfiguraciju i nadzor

Alat za konfiguraciju koncentratora treba biti fleksibilan, jednostavan za upotrebu i omogućavati brzo dodavanje novih uređaja i modifikacije parametara, udaljenu administraciju sistema, isčitavanje konfiguracije iz uređaja kao i off-line konfiguraciju i njen upload u uređaj.

Poželjno je da izmjene u konfiguraciji budu odmah efektivne, bez potrebe za restartom koncentratora. Alat treba podržavati obrasce (templates) za brzu konfiguraciju koncentratora.

Koncentrator podataka mora imati alat za real time monitoring podataka koji se razmjenjuju između njega i bilo kojeg drugog povezanog uređaja, sa jasnom indikacijom toka podataka. Monitoring podataka je veoma koristan u pronalaženju problema u radu sistema, kao i opšteg stanja svih povezanih uređaja. Ovaj alat će minimalno uključivati sljedeće funkcije:

- korištenje CPU;
- raspoloživost fizičke memorije;
- status linka, propusnost, i zastoj IP veze;
- status linka, propusnost, i zastoj serijske veze;
- uspješne i neuspješne razmjene po pojedinim konektovanim protokolima;
- GPS status sinhronizacije;
- trenutni status udaljenih inženjerskih pristupa sistemu;
- real-time vrijednosti bilo kojeg podatka razmijenjenog u sistemu.

4.3.6 Zahtjevi za sigurnost komunikacione mreže

Mogućnost da se daljinski pristupa trafostanici i IED uređajima predstavlja veliki rizik za rad mreže, jer u suštini otvara zadnja vrata (backdoor). Stoga je imperativ da koncentrator ima sigurnosne mjere za sprečavanje bilo kakvog neovlaštenog pristupa. Zaštita putem autentifikacije i enkripcije linka je neophodna i mora minimalno podržavati TLS (Transport Layer Security) ili SSL (Secure Socket Layer) enkripciju.

Koncentrator mora biti u mogućnosti da pruži siguran kanal kojim će se vršiti konfiguriranje i daljinsko isčitavanje IED uređaja. Koncentrator podataka mora imati i firewall koji će otvoriti samo unapred definisane portove na uređaju.

Takođe i svi ostali dodatni mrežni protokoli koji omogućuju manipulaciju ili koncentratora podataka ili IED uređaja moraju biti autentificirani i sigurni.

U svakom slučaju siguran udaljeni pristup sistemu instaliranom u transformatorskoj stanici mora biti obezbijeđen u skladu sa IEC 62351 standardom.

4.3.7 Hardverski zahtjevi

4.3.7.1 Dizajn koncentratora podataka

Dizajn koncentratora podataka mora omogućiti nadogradnju novim IED uređajima kao i budućim tehnologijama.

Koncentrator podataka će biti montiran u ormar. Mora biti izveden u industrijskom kućištu bez pokretnih dijelova i ventilatora.

Koncentrator podataka mora podržavati priključenje digitalnih ulazno-izlaznih kao i analognih modula za priključenje informacija koje zahtijevaju povezivanje žicom, u dovoljnom kapacitetu za buduću nadogradnju. Uvezivanje digitalne ulazno-izlazne kao i analoge signalizacije (opšte signalizacije) u SCADA sistem moguće je realizovati ugradnjom IED uređaja, koji će komunicirati po IEC 61850 protokolu.

4.3.7.2 Memorija

Sva konfiguraciona podešenja koncentratora podataka će biti pohranjena u "non-volatile" RAM memoriji. Drugi softveri koji se odnose na operativni sistem i softveri koji su potrebani za normalan rad će biti pohranjeni na nemehaničkom memorijskom mediju (kao što je flash). Takođe je potrebno da uređaj ima memoriju za pohranu ne-kritičnih podataka. Ova vrsta memorije mora minimalno biti otporna na ekstremne temperature, magnetne smetnje i padove napona prisutne unutar trafostanice.

4.3.7.3 Samonadzor uređaja

Za prevenciju interne greške koncentratora podataka mora postojati mehanizam koji omogućava oporavak uređaja kada se otkrije greška. Tipičan primjer je Watchdog timer koji resetira sistem ako se otkrije greška. Takođe mora postojati i mehanizam za otkrivanje i hardverskih grešaka i ako je moguće oporavi sistem od njih.

4.4 Lokalna mreža (LAN)

Svi uređaji na nivou polja i na staničnom nivou koji će biti integrisani u stanični SCADA sistem će komunicirati po lokalnoj mreži LAN.

Predloženi LAN će u potpunosti udovoljavati IEEE 802.3 standardu, odnosno ekvivalentnim ISO/IEC 8802-3 specifikacijama. U cilju povećanja sigurnosti, treba biti implementirana decentralizovana LAN topologija. Ponuđač ima slobodu da odabere fizički prenosni medij za uspostavu LAN-a. Bez obzira na pristup, treba biti lako instalirati kabl i dodati nove čvorove bez poteškoća. Osim toga, ponuđač će ponuditi puni niz interfejsa, pojačavača, pretvarača, router-a, gateway-a i druge dodatne opreme koja je neophodna za pravilan rad LAN-a. Implementacija mreže treba biti bazirana na otvorenoj arhitekturi, strukturiranoj u nivoe, sa dobro definisanim funkcijama i protokolima. Arhitektura će se povinovati OSI (*Open Systems Interconnection*) arhitekturi modela, definisanoj od strane ISO (*International Standards Organization*), ili specificiranoj od strane TCP/IP (*Transmission Control Protocol/Internet Protocol*) protokol grupe.

Glavne karakteristike LAN-a uključuju:

- Metoda pristupa -- CD / IEEE 802.3 (Ethernet tip);
- Transportni protokol -- TCP/IP;
- Transportni medij – Ethernet.

Sistemska softver i softver za podršku treba uključiti i alate za programiranje koji su potrebni da se podrži povezivanje preko LAN-a i interoperabilnost različitih uređaja integrisanih u sistem.

Sljedeće mogućnosti za nadzor i dijagnosticiranje komunikacija trebaju biti obezbjeđene:

- 1 Nadzor komunikacija:
 - interaktivni pristup parametrima baze podataka i komunikacionih linkova;
 - detekcija grešaka i rukovanje povratkom u normalno stanje;
 - grafički prikaz statusa i aktivnosti rada komunikacionih uređaja.
- 2 Dijagnosticiranje kanala i interfejsa – uključujući selekciju kanala, dijagnosticiranje generisanja poruke, uspostavljanje komunikacionih sesija sa drugim elementima, i prezentaciju informacija na displeju.
- 3 Nadzor i dijagnosticiranje IED komunikacija.

4.5 Stanični SCADA sistem

4.5.1 Osnovne funkcije

Stanični SCADA sistem treba biti sastavljen od SCADA servera i HMI displeja koji će omogućiti osnovne funkcije nadzora, kontrole i prikupljanja podataka u trafostanici. Operator će upravljati aparatima u stanici sa HMI displeja klikom miša na odgovarajući element.

Stanični SCADA sistem će biti u skladu sa sljedećim hardverskim zahtjevima:

- Dva flat monitora od minimalno 24”;
- Računar industrijske izvedbe u kućištu bez pokretnih dijelova i ventilatora;
- Memorija će biti na nemehaničkom memorijskom mediju (kao što je flash).

HMI displej će operatoru omogućiti pristup alarmima i događajima. Osim na ekranu, ispis alarma ili događaja će se vršiti i u odgovarajući log fajl.

Sljedeće pregledne slike će biti dostupne na HMI displeju:

- Jednopolna pregledna šema objekta sa statusima aparata i mjernim vrijednostima;
- Jednopolna pregledna šema svakog naponskog nivoa, sa prikazom odgovarajuće liste alarma;
- Jednopolna pregledna šema za svako VN i TR polje, sa prikazom liste alarma za to polje;
- Lista alarma;
- Lista događaja;
- Šematski prikaz nadzora rada i komunikacije elemenata sistema;
- Šematski prikaz elemenata vlastite potrošnje;
- Stanična preklapka lokalno/daljinski za nadzor upravljanja sa nivoa stanice ili nadređenih dispečerskih centara;

4.5.2 Prekid napajanja

Svi parametri moraju biti sigurno pohranjeni u real-time bazu podataka i sve aplikacije moraju startati kao servisi. Nakon nestanka napajanja, SCADA sistem se mora automatski pokrenuti ponovno i nastaviti svoj rad.

4.5.3 Područja odgovornosti

Tipovi korisnika su sljedeći:

- Operatori;
- Inženjeri za zaštitne uređaje;
- Sistem inženjeri;

Operatori imaju pristup svim informacijama prikupljenim iz elektroenergetskog objekta i dozvoljeno im je izvršavati upravljačke komande, koristiti sistemsku bazu podataka. Međutim, nije im dozvoljeno modificirati konfiguraciju softvera ili parametre baze podataka.

Inženjeri za zaštitne uređaje imaju pristup dijelu SCADA softvera putem kojeg se izvršava očitavanje parametara mjernih, zaštitnih i upravljačkih uređaja, te vrši daljinsko postavljanje parametara spomenutih uređaja, ako su ove funkcije dio SCADA softvera. Pristup ostalim resursima SCADA softvera im nije dozvoljen.

Sistem inženjeri imaju pristup svim sistemskim komponentama i funkcijama.

4.5.4 Procesuiranje podataka

Prikupljanje podataka treba ispunjavati sve specificirane zahtjeve za procesuiranje alarma, mjerenja i promjena u elektroenergetskom objektu. Sistem mora biti u mogućnosti da barata sa ukupnim obimom podataka bez degradacije u performansama ili uticaja na bilo koju drugu SCADA funkciju. Svaki telegram treba biti provjeravan da bi se detektovali osnovni uslovi greške, uključujući nekorektan odgovor greške u dužini poruke, komunikacione greške itd.

SCADA softver treba podržavati slijedeće mogućnosti procesiranja:

- Analognih podataka;
- Digitalnih podataka;
- Stanja položaja;
- Komandi;
- Ručno unesenih podataka;
- Prijem i pohranjivanje informacija sa vremenskom značkom.

Dodatno se zahtijeva i mogućnost izvođenja aritmetičkih proračuna.

4.5.4.1 Analogni podaci

Nakon što su analogni podaci primljeni bez grešaka u komunikaciji, izvršit će se sljedeće funkcije:

- Provjera podataka i validacija;
- Konverzija analognih podataka;
- Provjera vrijednosti maksimalnog i minimalnog limita;
- Arhiviranje podataka.

4.5.4.2 Double-point digitalni ulazi

Ovi ulazi se procesiraju kako bi se odredilo stanje elementa elektroenergetskog objekta i kako bi se izvjestilo o promjenama stanja aparata i vanrednim stanjima. Ove indikacije stanja se uspoređuju sa prethodno primljenim podacima već pohranjenim u bazu podataka. Ako je detektirana promjena stanja koja nije rezultat izdate komande, treba se aktivirati alarm. I alarmno stanje i vraćanje u normalu moraju biti jasno prezentirani na HMI displeju.

4.5.4.3 Procesuiranje alarma

Događaj se definira kao bilo koja promjena u elektroenergetskom objektu. Alarm je podgrupa događaja. Bilo koja neočekivana promjena stanja ili prekoračenje bilo kog dozvoljenog limita varijabli elektroenergetskog objekta mora inicirati alarm.

Događaji sa alarmima su:

- Bilo koja neočekivana promjena stanja;
- bilo koji upravljački zahtjev na kontrolnu tačku ili indikacija, a što ne rezultira promjenom pridruženog stanja položaja unutar određenog perioda;
- bilo koji analogni ulaz koji prekorači neku od definiranih alarmnih granica;
- IED uređaj ne odgovara korektno na unaprijed definirani broj prozivanja.

Promjena stanja inicirana od strane operatora će biti smatrana događajem.

U alarmnom procesuiranju, između ostalog, treba uzeti u obzir slijedeće:

- Bilo koji alarm će biti upadljivo oglašen, zvučno i vizualno (blinkanjem i bojom) i to na takav način da će ga korisnik moći brzo i lako identificirati i klasificirati,
- Nezahtijevana promjena stanja bilo kojeg elementa, treba rezultirati blinkanjem simbola koji predstavlja taj elemenat na zaslonu,
- Blinkanje će uvijek ukazivati na nepotvrđeni alarm,
- Svaki alarm, ovisno od područja odgovornosti kojem je dodijeljen, treba biti potvrđen od strane korisnika. Treba postojati mogućnost potvrde alarma na jednoj stranici ili na grupnoj osnovi. U svakom slučaju zadatak potvrđivanja neće zahtijevati značajan napor niti potrošnju previše operatorovog raspoloživog vremena, čak ni u slučaju važnog događaja,

- Alarm neće biti uklonjen iz alarm liste, sve dok ne iščezne uslov koji je izazvao alarm,
- Ni pod kakvim uvjetima nepotvrđeni alarmi neće uzrokovati narušavanje performansi sistema ili narušavanje sistemskog procesuiranja,
- Gubitak alarma usljed prepunjenja alarmnog buffer-a ne smije se desiti,
- Prekoračenje bilo kojeg unaprijed definiranog limita varijabli treba proizvesti odgovarajuće indikacije (vizualnu indikaciju promjenom boje mjerenja i ubacivanje u fajlove alarma i događaja),
- Potvrda alarma treba uzrokovati prestanak odgovarajućeg blinkanja. Potvrda se treba obaviti samo jedanput, bez obzira na to koliko zaslona i listi sadrži taj alarm,
- Treba biti osigurana mogućnost utišavanja zvučne indikacije alarma na jednostavan način. Ponuđači će opisati mehanizme zabrane zvučnih alarma,
- Treba biti omogućeno definiranje različitih izvještaja o alarmima i događajima.

Alarmi se trebaju prezentirati tako da sve značajne informacije (porijeklo, kategorija) koje se odnose na alarm budu jasno identificirane sa ciljem da ih korisnik klasificira i obradi korektno. Liste alarma i događaja trebaju biti generirane po kronološkom redu.

Kao minimum, slijedeće informacije treba da budu raspoložive za svaki alarm, kao i mogućnost filtriranja listi alarma po njima:

- datum i vrijeme,
- naziv polja i uređaja,
- identifikator elementa,
- kratki opis alarma.

4.5.4.4 Izdavanje komandi

Komande upravljanja trebaju biti pokretane na zahtjev operatora, putem grafičkih zaslona i poslane ka aparatu samo nakon što je komanda potvrđena kao validna. Procedura potvrđivanja treba uključivati također i promjenu stanja upravljanog uređaja. Nepotvrđeni upravljački zahtjevi će biti odbijeni. Upravljačka sekvenca će biti bazirana na konceptu “odaberi i provjeri prije izvršenja” (select and check before operate), sa ciljem da se osigura sigurnost operacije.

Neizvršene ili nepotpune upravljačke sekvence trebaju aktivirati odgovarajuće alarme. Promjene stanja uređaja, nastale kao rezultat akcije nadzora i upravljanja izvršene od strane operatora će biti tretirane kao događaji i neće uzrokovati alarm.

Dijalog za izdavanje komande će se otvoriti klikom miša na odgovarajući aparat. Dijalog će automatski zabraniti izdavanje iste komande sa trenutnim položajem aparata.

Zahtijevano upravljanje će biti odbijeno ako:

- tom uređaju nije pridružena komanda;
- uređaj je označen da zabrani akciju (npr. ako je uređaj u statusu lokalnog upravljanja);
- IED uređaj nije u komunikaciji;
- bilo koje izdavanje komande nije izvršeno u unaprijed definiranom vremenu;
- Nevažeci zahtjevi će rezultirati porukom, koja će pokazivati razlog za odbijanje i otkazivanje tražene komande;
- Treba doći do promjene boje i blinkanja datog uređaja na šematskom dijagramu kao posljedica komandne promjene;
- U isto vrijeme je moguće izdati samo jednu komandu u sistemu.

4.5.5 Trend podataka

SCADA sistem mora imati “trending” funkcionalnost. Ponuđači moraju opisati formate raspoložive za “trending”, broj trendova koji mogu istovremeno biti prikazani i fleksibilnost.

Trend može predstavljati historijske podatke upotrebom informacija sačuvanih u arhivi ili prikazivati real-time podatke.

Dodatne zahtijevane mogućnosti uključuju:

- Funkcionalnost zumiranja, skaliranja i trend orijentacije (vertikalna ili horizontalna);
- Predstavljanje kombiniranih trendova;
- Arhiviranje trendova.

4.5.6 Izvještaji

Izvještaji se moraju moći generirati na upit ili automatski na prethodno definisano vrijeme.

Izvještaji će se prikazati na ekranu i/ili pohraniti u fajlu. Mora biti moguće prebaciti izvještaje u neki od procesora teksta ili tabelarnih procesora u MS Office okruženju (MS Word, MS Excel i sl.). Mora biti

moгуће specificirati podatke na satnoj, dnevnoj, tjednoj ili mjesečnoj bazi za inkorporiranje u dnevne, tjedne, mjesečne i godišnje izvještaje.

Takođe mora biti moguće prebaciti arhivirane podatke iz liste događaja u neki od procesora teksta ili tabelarnih procesora u MS Office okruženju.

4.6 Vremenska sinhronizacija sistema

U objektu će biti instaliran GPS master sat za vremensku sinhronizaciju sistema. Putem lokalne mreže – LAN, će biti sinhronizovani svi IED uređaji, koncentratori podataka, serveri i drugi elementi sistema. Informacije sa vremenskom značkom će biti generirane od IED uređaja i sa tom vremenskom značkom, kao integralnim dijelom informacije, se moraju prenijeti svim korisnicima informacija u lokalnom sistemu, kao i u nadređene dispečerske centre. Ova real-time vremenska značka mora imati rezoluciju od 1ms.

Isporuka uređaja za vremensku sinhronizaciju će uključivati isporuku antene, njenu montažu na objekat, kao i potrebne kablove i drugu neophodnu opremu. GPS antena mora imati odgovarajuću zaštitu od vjetrova, munje i sl. i mora se montirati na krov objekta.

Ponudaci su dužni jasno opisati koncept vremenske sinhronizacije sistema. Isključiva i puna odgovornost Ponuđača je da obezbijedi sav potreban hardver i softver za ispunjenje zahtjeva za vremenskom sinhronizacijom sistema.

4.7 Zahtjevi na raspoloživost

4.7.1 Kritične funkcije

Funkcije SCADA sistema su podjeljene na *kritične* i *nekritične*. Implementacija kritičnih funkcija treba da bude redundantna i treba da osigura da ni jedna jedina greška na opremi ne bude uzrokom neraspoloživosti kritičnih funkcija za vremenski period koji je veći od 99,95% ili 4,38 sati u godini. Sve funkcije specificirane u ovom dokumentu se smatraju kritičnim, izuzev:

- Podrška pri razvoju softvera,
- Generisanje i editovanje baze podataka i prikaza na ekranu,
- Generisanje i konfigurisanje sistema,
- Generisanje i editovanje izvještaja.

Raspoloživost se računa po slijedećoj formuli:

$$\% \text{ raspoloživost} = (\text{ukupno vrijeme rada} - \text{ukupno vrijeme zastoja}) \times 100 / (\text{ukupno vrijeme rada})$$

4.7.2 Ispadi opreme i automatski restart

Kritične funkcije koje su se izvršavale u trenutku pada koncentratora podataka treba da se automatski pokrenu na drugom redundantnom uređaju. Nije potrebno da nekritične funkcije budu redundantne, ali se zahtjeva mogućnost njihovog zaustavljanja sve dok se ne inicijalizira normalan restart, ili alternativno, da se one izvršavaju sa nižim prioritetom sve dok se oprema ne osposobi.

Ponudaci trebaju jasno objasniti svoju filozofiju ispada i trebaju dati minimalnu konfiguraciju procesora, LAN-a, komunikacionih interfejsa i ostale opreme koja se smatra nužnom za osiguranje neprekidnosti rada.

4.8 Parametar liste

Ponudac je dužan da u skladu sa dostavljenim generičkim listama signala pripremi konkretne parametar liste signala, koje će dostaviti Kupcu na odobrenje. Po odobrenim parametar listama će se vršiti parametriranje IED uređaja, priprema SCADA sistema, kao i odgovarajuće point to point ispitivanje. Generičke liste signala će biti dostavljene odabranom ponuđaču.

5. IMPLEMENTACIJA SCADA SISTEMA

5.1 Opšti zahtjevi za implementaciju SCADA sistema

Ovaj sistem obuhvata hardver, softver, usluge, obuku, dizajn, razvoj, integraciju, testiranje, instalaciju i završne radnje koje su neophodne da se sistem isporuči i radi u saglasnosti sa zahtjevima koji su ustanovljeni ovim Tehničkim specifikacijama.

Od Izvođača se zahtjeva da dostave Raspored i strukturu aktivnosti i Termini plan implementacije. Predloženi Raspored i struktura aktivnosti i Plan implementacije trebaju uključiti dovoljno informacija da bi se Projekat mogao uspješno izvesti, kako je to navedeno u ovim specifikacijama, a u potpunosti će udovoljiti i makro aktivnostima.

5.1.1 Makro aktivnosti na projektu

Predloženi Raspored i struktura aktivnosti i Termini plan implementacije će podrazumjevati bar slijedeće makro aktivnosti:

- Dizajn sistema i nabavka hardvera,
- Integracija sistema,
- FAT testiranja,

- Utovar, isporuka i instalacija SCADA sistema,
- SAT testiranja,
- Puštanje sistema u rad,

5.1.2 Lista (specifikacija) isporuka

Ponudaci će u svojim ponudama uključiti kompletnu listu opreme, kao i softver koji će biti isporučen i usluge koje će biti obavljene. Detaljan spisak komponenti u listi će biti grupisan po hardveru, softveru, dokumentaciji, obuci, uslugama i sa svim drugim elementima koji su predmet isporuke.

5.2 Testiranje, instalacija i predaja sistema

Terminologija koja je ovdje korištena je slijedeća:

- *Testiranje* – sastoji se od testiranja u fabrici (FAT), koje će se obaviti u fabrici Isporučioca, te testiranja na licu mjesta (SAT), koje će se obaviti na stvarnoj lokaciji i mjestu implementacije sistema,
- *Instalacija* – podrazumjeva proces instalisanja i integrisanja opreme na kojoj će se implementirati SCADA, uključujući neophodno kabliranje i povezivanje na potrebne interfejsne i potvrdu da je kompletan sistem u potpunosti spreman za testiranje,
- *Predaja* – odnosi se na uvođenje u garantni rad sistema, nakon što je kompletan sistem instaliran i uspješno testiran.

5.2.1 Generalne postavke

FAT i SAT će biti obavljani kako za svaku važnu komponentu pojedinačno, tako i za ukupan sistem. Svrha ovog testiranja i pregleda je da se pokaže da su oprema i softver spremni za rad i u potpunosti udovoljavaju navedenim zahtjevima vezanim za funkcionalnost, kapacitet, performanse i raspoloživost.

Prije obavljanja FAT-a i SAT-a, Isporučilac će podnijeti Kupcu FAT (SAT) programe, kao i FAT (SAT) dokumentaciju sa procedurama testiranja, a u cilju pregleda i odobrenja od strane Naručioca. FAT (SAT) dokumenti sa procedurama testiranja trebaju uključivati sve korake, do nivoa detalja, koji će se koristiti za svaki test, uključujući sve radnje navedenog testiranja, te očekivane rezultate.

Testovi će se vršiti na hardveru i softveru i trebaju uključivati:

- **Fabričko testiranje za:**
 - Komponente sistema pojedinačno,
 - Sistem koji je tu instaliran privremeno, uključujući LAN, ormare zaštite i upravljanja kao i druge IED uređaje,
- **Testiranje na licu mjesta za:**
 - Komponente sistema,
 - Kompletan sistem instaliran na trajnoj lokaciji pod punim operativnim okolnostima.

5.2.2 Testiranje u fabrici (FAT)

Prije isporuke opreme, Isporučilac će demonstrirati u fabrici adekvatan rad sistema. Svi troškovi fabričkih testiranja (FAT), kao i troškovi pripreme testnih protokola padaju na teret Isporučioca i moraju biti uključeni u ponudenu cijenu.

Predstavnici Naručioca će biti prisutni prilikom fabričkog testiranja (FAT-a), a troškove njihovog boravka snosi Naručilac.

Da bi obavio testiranje, Isporučilac će instalirati punu funkcionalnu verziju sistema, sa mogućnošću simuliranja rada sistema. U konfiguraciju će biti uključena sva oprema i uvezana na LAN. Biće instalirani svi ormari zaštite i upravljanja kao i drugi IED uređaji.

Svi uređaji će biti isparametrisani po ranije odobrenim parametar listama.

Sistem neće biti isporučen na konačno odredište ukoliko svi fabrički testovi ne budu odobreni i ovjereni. Da li će FAT biti prihvaćen ovisiće o tome koliko će rezultati dobiveni prilikom testiranja biti zadovoljavajući, kao i od dodatnih testova koje Naručilac eventualno može zahtijevati. Ukoliko se bilo kojim od navedenih testiranja pokaže da specificirani funkcionalni zahtjevi ne zadovoljavaju, Isporučilac će otkloniti sve nedostatke u toj mjeri da se problem prevaziđe.

Manje neusklađenosti mogu, po nahođenju Naručioca, biti korigovane i ponovno testirane, a da se ne zaustavlja sam FAT. Naručilac će imati pravo da zahtjeva ponovno testiranje onih hardverskih i softverskih komponenti na kojima su izvršene korekcije. Cilj Naručioca je da se sve neusklađenosti razriješe prije isporuke sistema.

FAT će obuhvatati slijedeće:

- **Rutinski Test** – kojim će se potvrditi kvalitet svih komponenti i podgrupa uređaja,

- **Test Funkcionalnosti** – kojim će se pokazati radne karakteristike cjelokupnog sistema i njegovih podgrupa
- **Vizuelni pregled uređaja** - provjera kompletnosti uređaja u skladu sa dokumentacijom

5.2.2.1 Rutinski testovi

Ovim testovima će se verificirati rad kako hardvera tako i softvera. Sve komponente i grupe mogu biti predmet ovog testiranja. Svi dijelovi trebaju biti podešeni i svi nalazi će se zapisivati u skladu sa procedurama za testiranje i preporukama standarda navedenih u Tehničkim specifikacijama i naznačenim u tabelama podataka o opremi.

5.2.2.2 Testovi funkcionalnosti

Trebaju biti obavljeni sljedeći testovi funkcionalnosti:

- 1 Softverska podrška – potvrđuje radni status za:
 - Generisanje - startanje sistema
 - Softver za održavanje baze podataka i prikaza na ekranu
 - Dijagnostički softver
- 2 Ponovni start i oporavak nakon otkazivanja (*Failover*) – treba se demonstrirati:
 - Automatski restart nakon prestanka napajanja sistema
 - Automatska rekonfiguracija i oporavak nakon otkazivanja
 - Održavanje integriteta i kontinuiteta podataka i preuzimanje funkcija od redundantnog uređaja
- 3 Radni status za:
 - Funkcionalne tipke i tastature
 - Miš
 - Zvučne alarme
- 4 SCADA prikazi – verifikacija:
 - Mogućnost izbora različitih prikaza
 - Mogućnost pune grafike
 - Stanje uređaja i odzivi
 - Procesuiranje i arhiviranje stanja položaja, alarma i komandi
 - Procesuiranje i arhiviranje analognih veličina
 - Položaji i komande za tap-changer
 - Trending
- 5 Kompletna verifikacija funkcionalnosti za:
 - SCADA server i HMI displej
 - Koncentrator podataka – gateway
 - LAN mrežu

Po nahodjenju Naručioca, i ako je to primjenljivo, dokaz usaglašenosti sa standardima može biti zamijenjen odgovarajućim certifikatima.

5.2.3 Testiranje na mjestu ugradnje (SAT)

Testiranje na licu mjesta. Isporučilac treba da obavi tek nakon instaliranja cjelokupnog sistema kao i uspostavljanja komunikacijskih veza između Dispečerskih centara i objekta, odnosno potpune funkcionalne operativnosti SCADA sistema. Bilo koju grešku vezanu za hardver ili softver otkrivenu u periodu instaliranja sistema Isporučilac je dužan otkloniti na svoj sopstveni trošak. Kada je obavljena instalacija kompletne opreme, Isporučilac treba započeti sa obavljanjem testiranja na licu mjesta (SAT). Svaki pojedinačan uređaj treba staviti u funkciju i podesiti.

Testiranja tokom SAT-a trebaju da obuhvate slijedeće:

- Testiranje funkcionalnosti,
- Testiranje raspoloživosti.

5.2.3.1 Testovi funkcionalnosti

Isporučilac će biti odgovoran za potpuno ispunjenje operativnih zahtjeva za svu opremu.

Test funkcionalnosti će obuhvatiti sve korake koji su opisani za fabričko testiranje (FAT). Cilj ovog testiranja je da se obave stroga testiranja, kao i verifikacija ispravnog rada hardvera i softvera u pravom pogonskom stanju.

Testiranja uključuju slijedeće:

- Potvrda da SCADA softver radi ispravno,
- Potvrda da koncentrator podataka radi ispravno,
- Potvrda ispravnog rada LAN mreže,

- Potvrda ispravnog rada komandnde,
- Potvrda ispravnog ažuriranja svih displeja na HMI,
- Potvrda ispravnog rada listi alarma i listi događaja,
- Potvrda korektnog arhiviranja podataka,
- Potvrda dijagnosticiranja komunikacije svih IED uređaja,
- Point to point testiranje svih signala lokalno i sa nadređenim dispečerskim centrima,
- Testiranje performansi sistema.

5.2.3.2 Test raspoloživosti

Osnovni cilj ovog testa treba da bude da se pokaže da ukupno i pojedinačno sve komponente SCADA sistema funkcioniraju ispravno i u potpunosti ispunjavaju sve zahtjeve ovih Tehničkih specifikacija.

Za vrijeme testa raspoloživosti posmatrat će se slijedeće:

- Bilo koje komponente koje su prouzrokovale grešku u radu, ili čije karakteristike ne udovoljavaju zahtjevima treba da budu zamijenjene od strane Isporučioca, bez bilo kakvih troškova po Naručioca,
- Za vrijeme testa raspoloživosti nijedna komponenta se ne zamjenjuje dok nije prouzrokovala zastoju u radu. Treba da se sačini bilješka svih komponenti koje su bile izvor grešaka u radu, sa datumom i vremenom nastanka greške, naziv komponente i opis kvara koji je prouzrokovala, efekte koje navedena neispravna komponenta ima na sistem, uzrok nastanka greške, koraci koji su preduzeti da se navedena greška otkloni, datum i sat kada je navedena greška otklonjena. Navedena bilješka će biti sastavni dio izvještaja sa testiranja,
- Ukoliko se radi o elementu sistema ili dijelu softvera koji je prouzrokovao grešku u radu, čime je provođenje samog testa raspoloživosti bilo onemogućeno, u tom slučaju će kompletan test raspoloživosti biti ponovljen,

Ovaj test raspoloživosti treba da se provede u trajanju od 120 sati. Za vrijeme obavljanja ovog testa sistem treba biti raspoloživ 99,95% vremena.

Raspoloživost sistema se računa po slijedećoj formuli:

$$\% \text{ raspoloživost} = (\text{ukupno vrijeme rada} - \text{ukupno vrijeme zastoja}) \times 100 / (\text{ukupno vrijeme rada})$$

Ukoliko test raspoloživosti nije zadovoljio, testiranje će se ponoviti za narednih 120 sati.

Vrijeme van pogona SCADA sistema se definiše kao vrijeme u kome se pojavi jedna ili više sljedećih situacija:

- Neka ili sve funkcije su van upotrebe zbog greške u hardveru,
- Ekran ili tastatura su van upotrebe,
- LAN mreža je van upotrebe,
- Koncentrator podataka je van upotrebe,
- Ne razmijenjuju se podaci sa dispečerskim centrima,
- Ne razmijenjuju se podaci sa IED uređajima,
- SCADA server je van upotrebe,
- Ne primaju se signali za sinhronizaciju vremena.

5.2.4 Izvještaji i prateća dokumentacija sa testiranja

Isporučilac će dostaviti *Izvještaj sa testiranja* maksimalno 10 dana nakon završetka svakog od navedenih FAT i SAT testiranja. Svaki od izvještaja će naznačiti svrhu i metode navedenih testiranja, uključujući bilo kakvo odstupanje od procedura koje su predviđene u Planovima za testiranje, a koji su prethodno bili odobreni. Navedeni izvještaji trebaju da uključe rezultate, zapise, trendove, grafikone itd. koji su dobiveni u okviru navedenih testiranja.

5.2.5 Predaja sistema na korištenje

Predaja sistema smatraće se završenom tek nakon uspješno završenog testa raspoloživosti.

5.2.6 Nadzor za vrijeme instalacije

Isporučilac treba da obavi sve aktivnosti asembliranja i potpune instalacije SCADA sistema. Međutim, Naručilac zadržava pravo da učestvuje u procesu instalacije što ne podrazumjeva bilo kakav vid implikacija u oslobađanju od odgovornosti Isporučioca za uspješan završetak Projekta.

Za vrijeme implementacije projekta Naručilac ima pravo vršenja nadzora, testiranja i odobrenja radova.

5.2.7 Garancija

Isporučilac treba ponuditi garanciju koja pokriva i hardver i softver u okviru garantnog perioda zahtijevanog predmetnom tenderskom dokumentacijom.

Za vrijeme garantnog perioda sve potrebne ispravke i zamjene komponenata, uključujući hardver i softver biće u potpunosti odgovornost Isporučioca, bez bilo kakvih dodatnih troškova za Naručioca.

6. TEHNIČKA DOKUMENTACIJA

6.1. Generalne napomene o tehničkoj dokumentaciji

Sva dokumentacija mora imati tehnički karakter za potrebe održavanja, a ne komercijalni karakter.

Obavezna je upotreba međunarodnog sistema mjera (SI) i važećih IEC standarda obilježavanja uređaja i projektne dokumentacije.

Dokumentacija mora biti izrađena sa alatima za Windows okruženje. Šematski dio dokumentacije mora biti u .dwg (AutoCAD) formatu.

6.2. Tehnička dokumentacija sa ponudom

Ponudač u okviru ponude mora dostaviti preliminarne liste nacрта i kalkulacija, u skladu sa njihovim iskustvom, u dovoljnom obimu da se kupcu omogući uvid u potpunost i funkcionalnost opreme, s dovoljno argumenata da je oprema i sistem u skladu sa tehničkim zahtjevima i važećim standardima.

U okviru ponude treba dostaviti minimalno slijedeću tehničku dokumentaciju:

- Propisno popunjene, potpisane i ovjerene tabele „Tehnički partikulari“
- Popis propisa, standarda i preporuka za ponuđenu opremu
- Kratak tehnički opis sistema
- Izgled SCADA ormara i dispoziciju uređaja u ormaru;
- Blok dijagrame kompletnog sistema koji prikazuju sve uređaje, komunikacione interfejsne i povezivanja između glavnih hardverskih komponenti;
- Tabela popis ponuđene opreme i software-a sa osnovnim podacima koji minimalno moraju sadržavati detalje o proizvođaču, kataloški broj, verziju, količinu, okvirnu jediničnu cijenu itd.
- Katalošku dokumentaciju ponuđene opreme i to za: konzentator podataka-gateway, SCADA server, LAN switch-eve, ormar za smještaj opreme i ponuđeni software.
- Tipske ateste - za ponuđeni tip opreme (konzentator-gateway, SCADA server, LAN svičeve i ormar za smještaj opreme) dostaviti certifikate o provedenim tipskim ispitivanjima, u skladu sa važećim IEC standardom. Certifikati trebaju biti izdati od strane akreditirane laboratorije. Akreditacija laboratorije treba biti u skladu sa ISO/IEC 17025 i u svrhu uvida u istu, treba biti priložena uz ponudu.
- IEC 61850 certifikat o usklađenosti ponuđene opreme SCADA sistema sa IEC 61850 standardom. Test usklađenosti treba biti izveden prema IEC 61850 - 10 i UCA IUG testnim procedurama.
- Izjavu o prihvatanju tehničkih zahtjeva
- Izjavu da će u narednih 10 godina biti u stanju pružiti potrebne rezervne dijelove i servis za sve ponuđene uređaje

Napomena:

Ako ponuđene upravljačke, zaštitne, zaštitno upravljačke jedinice i programska oprema SCADA Sistema nisu od istog proizvođača, potrebno je za svaki IED uređaj koji komunicira po IEC 61850 protokolu dostaviti:

- IEC 61850 certifikat i protokol o testiranju ponuđenog SCADA sistema sa svakim ponuđenim IED uređajem.

6.3. Tehnička dokumentacija nakon potpisivanja ugovora

Nakon potpisivanja Ugovora ponudač je dužan dostaviti detaljan gantogram svih radova i testiranja koji će sadržavati:

- Plan aktivnosti za projektovanje (izrada i dostava dokumentacije) i izradu opreme,
- Plan aktivnosti za fabrička testiranja,
- Plan aktivnosti za isporuku, montažu opreme i SAT testiranja,
- Plan aktivnosti za obuku.

6.4. Detaljna tehnička dokumentacija

Konačno dostavljena tehnička dokumentacija mora sadržavati:

Tekstualni dio dokumentacije:

- Tehnički opis,
- Popis propisa, standarda i preporuka za ponuđenu opremu,
- Detaljan popis opreme sa kataloškim brojem i kratkim opisom,
- Detaljne tehničke podatke o ponuđenoj opremi,
- Obavezne proračune,
- Parametar liste signala za sve uređaje. Liste treba da sadrže pripadne adrese za odgovarajući komunikacioni protokol, sve potrebne konfiguracijske parametre (IP adresa, brzina i vrsta prenosa,

dužina paketa, broj bita za podatke, broj stop bita, paritet, korišteni tipovi podataka itd), kao i opsege analognih mjerenja,

- Uputstva za rad operatera, koja su na tehničkom nivou prilagođena u tu svrhu,
- Uputstva za rukovanje, ispitivanje i podešavanje opreme,
- Uputstva za održavanje sa uputama za pronalaženje i rješavanje problema kao i uputama za periodično testiranje sistema,
- Priručnici za sve uređaje,
- Ostala uputstva prema potrebi,
- Jedinične cijene opreme.

Šematski dio dokumentacije:

- Pregledna šema sistema,
- Dispozicijski crtež – položajni nacrt,
- Opštu konfiguraciju u vidu blok dijagrama,
- Blok dijagrame kompletnog sistema koji prikazuju sve uređaje, komunikacione interfejsne i povezivanja između glavnih hardverskih komponenti,
- Priključni plan – šeme vezivanja unutrašnjih i vanjskih spojeva,
- Priključni plan rednih stezaljki,
- Detaljni dijagram kabliranja i ožičenja cjelokupnog sistema.

Dokumentacija o vrsti ispitivanja:

- Protokoli rutinskih ispitivanja za svu opremu,
- Protokoli tipskih ispitivanja za svu opremu,
- Ispitni protokoli za fabrički prijemni test (FAT),
- Ispitni protokoli za stanični prijemni test (SAT),
- Protokol o funkcionalnom ispitivanju SCADA sistema kao cjeline,
- Protokol o testu raspoloživosti.

Dokumentacija za programsku podršku:

- priručnici, katalogi, uputstva za rad sa opremom i softverskim alatima (programiranje uređaja za razmjenu informacija na nivou polja i na staničnom nivou),
- Uputstva za rad sa softverskim alatima za konfigurisanje i podešavanje uređaja, snimanje i analizu snimljenih poremećaja i pogonskih događaja,
- Uputstva za instalaciju softverskih alata.

Prije početka fabričke montaže ormara i opreme, Ponuđač je obavezan projektnu dokumentaciju dati na uvid, reviziju i ovjeru predstavnicima Naručioca.

Uz isporuku opreme ponuđač je obavezan isporučiti dvije kopije propisno uvezane i ovjerene dokumentacije izvedenog stanja (AS-Built) u A3 formatu (crteži, šeme, dijagrami, liste, itd.), te editabilnu dokumentaciju izvedenog stanja opreme na elektronskom mediju, za upotrebu na Windows operativnim sistemima.

Uz projekat izvedenog stanja, potrebno je isporučiti i sljedeće:

- instalacione i konfiguracione file-ove svih korištenih softverskih paketa
- image upotrebljenih hard-diskova računara računara SCADA sistema, sa odgovarajućim licenciranim softwareom kojim je image kreiran.

Projektna dokumentacija izvedenog stanja, kao i uputstva za rad operatera, moraju biti na jednom od tri službena jezika u Bosni i Hercegovini. Ukoliko projektna dokumentacija izvedenog stanja nije urađena u Bosni i Hercegovini, ista mora biti nostrificirana od strane ovlaštenog lica u Bosni i Hercegovini.

7. OBUKA

Obuka će biti održana na objektu i sastojat će se iz dva dijela:

- Osnovna obuka operativnog osoblja za rad na sistemu (dežurni električar u transformatorskoj stanici),
- Obuka osoblja za rad i održavanje sistema (konfigurisanje, podešavanje, ispitivanje i rad sa opremom koja je predmet isporuke).

Osnovna obuka operativnog osoblja za rad na sistemu će biti izvedena u skladu sa prethodno odobrenim Uputstvom za operatera.

Obuka osoblja za rad i održavanje sistema mora uključiti, ali neće biti ograničena, na sljedeće programe obuke:

- Koncept staničnog SCADA sistema,
- Hardverska konfiguracija koncentratora podataka, LAN uređaja, SCADA servera,



- Softverski alati za konfigurisanje i podešavanje uređaja, alati za snimanje i analizu snimača poremećaja i pogonskih događaja (lokalno i daljinski),
- Ispitivanje i održavanje cjelokupnog sistema.

Ponudač mora dostaviti kupcu detaljan plan obuke na uvid i odobrenje i to najkasnije jedan mjesec prije početka iste. Sve troškove obuke snosi Isporučilac.

8. RAD SISTEMA U GARANTNOM PERIODU

U garantnom periodu Isporučilac će biti odgovoran za ispravan rad hardvera i softvera, uključujući rezervne dijelove i osoblje potrebno da se u potpunosti održi raspoloživost SCADA sistema.

U garantnom periodu treba pratiti funkcionalnost svih aktivnosti vezanih za upravljanje i nadzor elektroenergetskog objekta korištenjem SCADA sistema, uključujući rad baze podataka, displeja i aplikacionih programa, da bi se udovoljilo Kupčevim operacionim potrebama.

Ponudač je dužan imati osposobljen servisni tim koji će, za vrijeme garantnog perioda, unutar 24 sata izaći na intervenciju i otkloniti uočene probleme u radu SCADA sistema.

9. OPREMA I PROGRAMI ZA TESTIRANJE

Ponudači trebaju uključiti u svoje ponude sve neophodne uređaje, kao i hardverske i softverske dijagnostičke programe koji su potrebni za održavanje sistema. Od izabranog Izvođača se zahtjeva da dostavi detaljan opis uređaja i programa kao i jedinične cijene.

Potpis i pečat Ponudača: _____

Vlasništvo "Elektroprenos - Elektroprijenos BiH" a.d. Banja Luka - samo za uvid

10. TEHNIČKA SPECIFIKACIJA

Red. broj	ZAHTIJEVANE KARAKTERISTIKE	PONUĐENE KARAKTERISTIKE
1.	<p>Koncentrator podataka – gateway (u skladu sa 4.3.)</p> <ul style="list-style-type: none"> ▪ PROIZVOĐAČ: ▪ TIP ▪ KATALOŠKI BROJ: ▪ Napajanje: 220 V istosmjerno (DC) ▪ Komunikacioni protokoli ▪ Redundantni rad ▪ Udaljeni inženjerski pristup ▪ Logičke i aritmetičke funkcije ▪ Alati za konfiguraciju i nadzor ▪ Sigurnost komunikacione mreže ▪ Dizajn – mogućnost nadogradnje ▪ Memorija ▪ Samonadzor uređaja ▪ Binarni ulazi/izlazi ▪ Analogni ulazi/izlazi 	
2.	<p>Lokalna mreža - LAN (u skladu sa 4.4.)</p> <ul style="list-style-type: none"> ▪ PROIZVOĐAČ: ▪ TIP ▪ KATALOŠKI BROJ: ▪ Opis ponuđenog rješenja za LAN ▪ Opis ponuđene opreme ▪ Napajanje: 220 V istosmjerno (DC) 	
3.	<p>Stanični SCADA sistem (u skladu sa 4.5.)</p> <ul style="list-style-type: none"> ▪ SCADA server ▪ PROIZVOĐAČ: ▪ TIP ▪ KATALOŠKI BROJ: ▪ Napajanje: 220 V istosmjerno (DC) ▪ Osnovne funkcije ▪ Prekid napajanja ▪ Područja odgovornosti ▪ Procesuiranje podataka ▪ Analogni podaci ▪ Double point digitalni ulazi ▪ Procesuiranje alarma i događaja ▪ Izdavanje komandi ▪ Trend podataka ▪ Izvještaji ▪ HMI displej (dva monitora minimalno 24") ▪ PROIZVOĐAČ: ▪ TIP ▪ KATALOŠKI BROJ: 	
4.	<p>Vremenska sinhronizacija sistema (u skladu sa 4.6.)</p> <ul style="list-style-type: none"> ▪ PROIZVOĐAČ: ▪ TIP ▪ KATALOŠKI BROJ: 	
5.	<p>Metalni ormar u kompletu sa pomoćnom opremom i ožičenjem (u skladu sa 3.4.1.)</p> <ul style="list-style-type: none"> ▪ PROIZVOĐAČ: ▪ TIP ▪ KATALOŠKI BROJ ▪ Drugi relevantni podaci 	



Red. broj	ZAHTIJEVANE KARAKTERISTIKE	PONUĐENE KARAKTERISTIKE
6.	Softveri i oprema za testiranje (u skladu sa 4.2 i 9.)	
	<ul style="list-style-type: none">▪ PROIZVOĐAČ:▪ TIP▪ KATALOŠKI BROJ:	
7.	Testiranja (u skladu sa 5.2.2 do 5.2.4)	
	<ul style="list-style-type: none">- FAT- SAT- Test raspoloživosti- Izdavanje odgovarajućih testnih protokola	
8.	Obuka na objektu (u skladu sa 7.)	
	<ul style="list-style-type: none">▪ Obuka operativnog osoblja▪ Obuka osoblja za rad i održavanje (5 dana, 4 uposlenika)	

Ostalu ponuđenu opremu koja nije gore navedena potrebno je specificirati na isti način.

Napomena: Ponuđač je obavezan popuniti svaku stavku ovih tehničkih specifikacija, u suprotnom, ponuda će biti odbijena kao nekompletna. U koloni „ponuđene karakteristike” upisivati oznake brojeva ili potvrdu „zahtjevanih karakteristika” sa DA ili odgovarajući tekst.

Potpis i pečat Ponuđača: _____

Vlasništvo "Elektroprenos - Elektroprivreda BiH" a.d. Banja Luka - samo za uvid

D.7 OPREMA OBRAČUNSKOG MJERENJA

1. Ormar obračunskog mjerenja sa opremom	
Ormar treba biti ožičen za šest brojila	
Ukupno ormara obračunskih mjerenja	komada 1
2. Brojila električne energije	
Brojilo za mjerenje na sekundarnoj strani energetskog transformatora 20(10) kV	<u>komada 2</u> (Tabela 2.1)
Brojilo za mjerenje na 0,4 kV strani kućnog transformatora	<u>komada 1</u> (Tabela 2.2)
Ukupno brojila električne energije	komada 3

Specifikacija za Ormar obračunskog mjerenja-TS 110/20/10 kV Sarajevo 12

Tabela br.1

Red. br.	Ormar obračunskog mjerenja Tehnički zahtjevi br.1	Brojila el. energije Tehnički zahtjevi br.2	Broj brojila električne energije za naponski nivo mjerenja			
			110 kV	20(10) kV	10 kV	0,4 kV
			Strujni mjerni ulazi			
			3x1 A	3x5 A	3x5 A	3x5 A
1	komada 1	komada 3	-	2	-	1

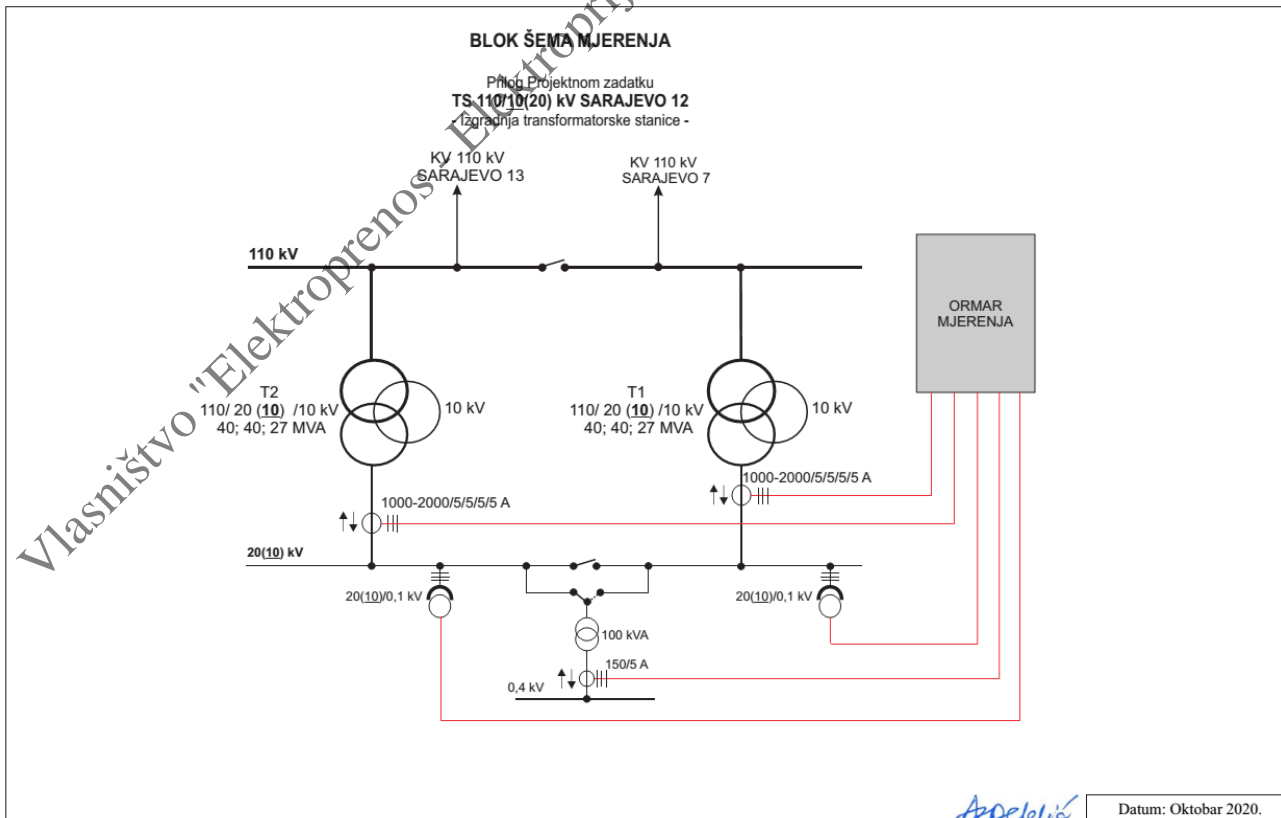

1. TEHNIČKI ZAHTJEVI ZA ORMAR OBRAČUNSKOG MJERENJA

Opšti uslovi

Ormar obračunskog mjerenja treba biti pripremljen prema tehničkoj specifikaciji u Tabeli br. 1. Za komunikaciju predvidjeti komunikaciju putem jednog kanala, vlastite TK mreža (optika - Ethernet) kao primarni medij i GSM/GPRS kao rezervni komunikacioni kanal. Brojila el. energije u Ormaru mjerenja povezati kaskadno preko interface-a RS 485. Ormar obračunskog mjerenja opremiti sa potrebnom telekomunikacionom opremom (Konvertor RS 485/RS 232, Konvertor "Serial-Ethernet", GSM/GPRS modem i antena) za mogućnost daljinske komunikacije sa centrom primarno putem vlastite TK mreže (optika - Ethernet), a alternativno putem GSM-a/GPRS-a.

U Ormar obračunskog mjerenja može biti ugrađena samo oprema za mjerenje el. energije i komunikaciona oprema potrebna za komunikaciju sa Centrom obračunskog mjerenja. Za ugradnju brojila u ormar obračunskog mjerenja predvidjeti 19" panelnu montažu.

Brojila električne energije u ormaru obračunskog mjerenja

Brojila trebaju imati 3 nezavisna komunikacijska kanala (moguće je istovremeno komuniciranje s brojilom preko sva 3 komunikacijska kanala) 3 x RS485 (RS 485 (x3) na zadnjoj ploči; IEC 62056-21 (IEC61107) i jedan kanal DLMS protokolom).

Napajanje brojila da bude omogućeno interno iz mjernog napona, a eksterno iz pomoćnog napona.

Brojila u ormaru obračunskog mjerenja treba da budu isparametrirana. Prikaz podataka na displeju treba da bude u skladu sa naknadnim dogovorom naručioca i isporučioa opreme tokom implementacije projekta.

Komunikacioni kanali brojila treba da budu definisani tako da se planira komunikacija primarno putem vlastite TK mreže (optika), a alternativno putem GSM-a odnosno GPRS-a.

Posebno isprogramirati komunikacioni kanal za direktnu komunikaciju putem IR porta (komunikacija sondom). Brojila treba da budu opremljena i sa Ethernet interfejsom.

Komunikaciju obezbijediti sa svakim brojilom ugrađenim u ormar obračunskog mjerenja.

Generalni opis komponenti ormara obračunskog mjerenja

Alarmni signal treba biti ožičen u terminalu sa beznaponskim kontaktom.

Ormar obračunskog mjerenja treba da je opremljen brojem brojila prema **Tabeli br. 1.**

U tabelama 2.1 i 2.2 definisane su karakteristike brojila u zavisnosti za koji se naponski nivo koristi brojilo.

Ormar mjerenja treba biti ožičen za šest brojila, uključujući ugrađene nosače brojila i sadržavati slijedeću opremu:

- Broj ugrađenih brojila električne energije prema **Tabeli br. 1**
U tabelama 2.1 i 2.2 definisane su karakteristike brojila u zavisnosti za koji se naponski nivo koristi brojilo.
- Interface RS 485 (x3) na zadnjoj ploči; IEC 62056-21 (IEC61107) i jedan kanal DLMS protokolom
- Konvertor RS 485/RS 232
- Konvertor "Serial-Ethernet",
- Oprema za konekciju brojila električne energije na lokalnu komunikacionu mrežu, za lokalno i daljinsko pristupanje i
- Metalni ormar uključujući komponente i ožičenje

Korištenjem aktivne mrežne opreme i uređaja za prilagođenje biće realizovana vlastita TK mreža. Planirati da se brojilo električne energije serijskom RS-232 vezom poveže na „Serial-Ethernet konverter“, koje će se s druge strane povezati na Ethernet/IP mrežu.

Na AMR serveru planirati instalaciju odgovarajućeg softvera, emulatora serijskog porta koji će putem Ethernet/IP mreže mapirati serijski port konvertera na kojem je spojeno brojilo i omogućiti transparentnu serijsku komunikaciju između AMR aplikacije i brojila.

Ožičenje

Interno ožičenje treba biti urađeno za odobrenu 0.6/1 kV izolaciju, koja je otporna na vlagu, toplotu u skladu sa BAS IEC 60227.

Ožičenje treba biti uredno postavljeno u prikladne kanale i fleksibilne cijevi, tako da bude otporno na vibracije i frekventno savijanje.

Svaka žica će biti prikladno označena sa oba kraja. Interno ožičenje različitih naponskih nivoa treba biti urađeno sa različitim bojama.

Samo jedan provodnik u dolazećem ili odlazećem kablju treba biti spojen jedino u jedan terminal (klemu).

Terminali

Terminali za sekundarnu konekciju strujnih transformatora trebaju biti sa zaštitom za kratko spajanje strujnih grana u slučaju diskonekcije brojila.

Uzemljenje

Sva oprema treba biti uzemljena u skladu sa relevantnim IEC standardima i lokalnim regulativima. Svi instalirani aparati trebaju imati šaraf za uzemljenje.

Automatski osigurači

Automatski osigurači za naizmjeničnu struju trebaju biti trolpolni, rangiran napon 400 V AC, automatski osigurači za istosmjernu struju trebaju biti dvopolni, rangirani napon 250 V DC.

Automatski osigurači trebaju da štite od preopterećenja i kratkog spoja, trebaju biti opremljeni sa mehaničkim indikatorom pozicije i sa dva pomoćna kontakta za alarmnu signalizaciju.

Kontrolni elementi

Prekidači, tasteri i kontrolni prekidači trebaju imati kontakte koji mogu prekidati struje od 10 A na 220V DC.

Napajanje

Napajanje ormara obračunskog mjerenja omogućiti na 220 V AC i 220 V DC (pomoćno napajanje). Prebacivanje 220 V DC napona moguće je samo ako je pretvarač sa galvanskim odvajanjem.

Dizajn ormara obračunskog mjerenja

Ormar treba biti slobodno-stojeće konstrukcije, napravljen od metalnog kostura, pokrivenog metalnim stranicama sa bočnih strana i zadnje strane. Pristup ormaru treba biti samo sa prednje strane.

Vrata trebaju biti providna, napravljena od stakla ili pleksiglasa umetnutog u metalni nosač, opremljena sa bravom i ključem, a otvaranje vrata lijevo ili desno da bude u skladu sa dispozicijom ormara (po mogućnosti da se vrata ormara mogu otvoriti pod uglom 180 °), radi lakšeg pristupa elementima Ormara obračunskog mjerenja.

Konstrukcija ormara treba biti dovoljno jaka da izdrži potrese prilikom transporta, instalacije i sile u slučaju kratkog spoja.

Ormar treba biti opremljen sa:

- okvirom pune širine – 19" okvir;
- nosačima za prednje fiksne ploče, nosači za kablove, kleme i sabirnice;
- okastim šarafima za dizalični transport;
- bakrenom sabirnicom za uzemljenje svih metalnih dijelova;
- električnim grijačem za održavanje temperature 5°C i više do sobne temperature; (grijač treba biti zaštićen osiguračem i kontrolisan termostatom)
- Internim svijetlom kontrolisanim sa prekidačem na vratima i
- 220 V AC utičnica, komada 2.

Ormar treba biti 800 mm širine, 600 mm dubine i 2200 mm visine s uračunatim podnožjem, treba imati IP 31 mehaničku zaštitu, boja RAL 7035.

Pregled radova pokrivenih ovom specifikacijom pokriva dizajn, proizvodnju, fabričko testiranje, isporuku na odredište i garanciju na sekundarnu opremu ormara obračunskog mjerenja.

Komponente ugrađene opreme u ormar obračunskog mjerenja trebaju biti od poznatih svjetskih proizvođača sa referencama u sličnim projektima u skladu sa naponskim nivoom.

Ormar obračunskog mjerenja treba biti isporučen kompletno ožičen, fabrički testiran prije isporuke i spreman za instalaciju, kompletan u skladu sa tehničkom specifikacijom.

2. TEHNIČKI ZAHTJEVI ZA BROJILA ELEKTRIČNE ENERGIJE

Brojila električne energije trebaju biti multifunkcijska, dvosmjerna, višetarifna, da mjere aktivnu i reaktivnu električnu enegiju. Klasa tačnosti brojila treba da bude 0.2S za aktivnu energiju i 0.5S za reaktivnu energiju. Brojila treba da imaju mogućnost napajanja iz mjernog napona i eksterno iz pomoćnog napona i trebaju imati tri komunikaciona porta.

Sva brojila treba da budu isparametirana. Prikaz podataka na displeju treba da bude u skladu sa naknadnim dogovorom naručioca i isporučioća opreme tokom implementacije projekta.

Komunikacioni kanali brojila treba da budu definisani tako da se planira komunikacija primarno putem vlastite TK mreže (optika - Ethernet), a alternativno putem GSM-a/GPRS-a. Isprogramirati i komunikacioni kanal za direktnu komunikaciju putem IR porta (komunikacija sondom).

Tabela 2.1

Zahtjevane karakteristike za brojilo	Ponuđene karakteristike
– Proizvođač	
– Tip	
<u>Kućište i montaža:</u>	
– Kućište brojila u skladu sa normom DIN 43826	
– Brojilo za ugradnju u 19" ormare sa ESSAILEC konektorom	
– Dugme: za pregled podataka i za obračunski reset (ispod plombe)	
– Brojila treba da budu opremljena sa B,C,D i E konektorima	
<u>Napajanje:</u>	
– Interno: iz mjernih napona	
– Eksterno: 100 - 230 V AC/DC	
– Automatsko preklapanje između internog i eksternog napona, prioritet programabilan (default Eksterno napajanje)	
<u>Tip:</u>	
– Trosistemska, četvoro-žično brojilo	
– Dvosmjerno, četvorokvadrantno	
– Multifunkcijsko brojilo sa displejom od tekućeg kristala	
– Višetarifno sa setovanom važećom BiH tarifom	
<u>Komunikacioni kanali:</u>	
– IR port na prednjoj ploči za parametrizaciju i čitanje prema IEC 62056-21	
– RS 485 (x3) na zadnjoj ploči sa IEC 62056-21 (IEC61107) , <u>jedan kanal DLMS protokolom</u>	
– Ethernet kanal	
<u>Mjerenje:</u>	
– Mjerenje snage, energije aktivne i reaktivne u sva četiri kvadranta, struje, napona i faktora snage	
– Rezolucija mjernog sistema minimalno 100.000 imp/kWh	
– Smještanje podataka u dva profajla (memoriju 45 dana retroaktivno za najmanje 4 veličine u profajlu)	
– Podaci označeni OBIS (EDIS) kodom IEC 62056-61	
– Samokontrola na greške	
<u>Ostale mjerene veličine:</u>	
– Efektivni fazni naponi: U1 ,U2 ,U3	
– Efektivne struje: I1, I2, I3	
– Struja neutralnog voda IN	
– Fazni uglovi između napona i struj: $\varphi_1, \varphi_2, \varphi_3$	
– Energija po fazama	
– Faktor snage Cos φ	
– Smijer obrtnog polja	
– Frekvencija f	
– Korekcija greške SMT i NMT	
– Mogućnost mjerenja gubitaka	



<u>Ostale mjerene veličine:</u>	
– Nesmetrija u naponima	
– Nesmimetrija u strujama	
– THD za radnu energiju	
– THD za napon	
– THD za struju	
– THD za fazne napone U1, U2, U3	
– THD za fazne struje I1, I2, I3	
<u>Strujni mjerni ulazi:</u>	
– 3 x 5(1) A	
– Strujni konektori trebaju biti takvi da omogućavaju kratko spajanje strujnih grana kod zamjene/demontaže brojila	
– Konekcija na 1A i 5A sekundara strujnih mjernih transformatora (programabilno - treba da budu sa dvije natpisne pločice, vezno za struju da mogu raditi kao 1A i kao 5A)	
<u>Naponski mjerni ulazi:</u>	
– 3x100/√3 V	
– Kontrola prisustva mjernih napona na display-u	
– Naponski terminali treba da budu konektori off tipa	
<u>Klasa tačnosti:</u>	
– Za aktivnu energiju: 0.2S (BAS EN 62053-22)	
– Za reaktivnu energiju: 0.5S (BAS EN 62053-23)	
<u>Impulsni izlazi:</u>	
– Četiri impulsna izlaza A+, A-, R+, R-	
– Vrijednost impulsa: 0.1 Wh, 0.1 VARh	
– Kontrola rada brojila, pulsirajuća LED dioda na prednjoj ploči	
– Impulsni izlazni kontakt na zadnjoj ploči	
<u>Uvjerenja i aplikativni software sa IR sondom:</u>	
– Brojilo mora imati važeće uvjerenje o odobrenju tipa mjerila izdato od relevantne ustanove BiH	
– Isporučiti aplikativni software i IR Sondu za parametriranje brojila električne energije	
– IEC uvjerenje	
Servis za kalibrisanje u BiH i popravku brojila u BiH/ EU	

Napomena: Ponuđač je obavezan u potpunosti popuniti svaku stavku ovih tehničkih specifikacija, u suprotnom, ponuda će biti odbijena kao nekompletna. U koloni „ponuđene karakteristike” upisivati oznake brojeva ili potvrdu „zahtijevanih karakteristika” sa DA ili odgovarajući tekst.

Potpis i pečat Ponuđača _____

Tabela 2.2

Zahtjevane karakteristike za brojilo	Ponuđene karakteristike
– Proizvođač	
– Tip	
<u>Kućište i montaža:</u>	
– Kućište brojila u skladu sa normom DIN 43826	
– Brojilo za ugradnju u 19" ormare sa ESSAILEC konektorom	
– Dugme: za pregled podataka i za obračunski reset (ispod plombe)	
– Brojila treba da budu opremljena sa B,C,D i E konektorima	
<u>Napajanje:</u>	
– Interno: iz mjernih napona	
– Eksterno: 100 - 230 V AC/DC	
– Automatsko preklapanje između internog i eksternog napona, prioritet programabilan (default Eksterno napajanje)	
<u>Tip:</u>	
– Trosistemska, četvero-žično brojilo	
– Dvosmjerno, četvorokvadrantno	
– Multifunkcijsko brojilo sa displejom od tekućeg kristala	
– Višetarifno sa setovanom važećom BiH tarifom	
<u>Komunikacioni kanali:</u>	
– IR port na prednjoj ploči za parametrizaciju i čitanje prema IEC 62056-21	
– RS 485 (x3) na zadnjoj ploči sa IEC 62056-21 (IEC61107) , <u>jedan kanal DLMS protokolom</u>	
– Ethernet kanal	
<u>Mjerenje:</u>	
– Mjerenje snage, energije aktivne i reaktivne u sva četiri kvadranta, struje, napona i faktora snage	
– Rezolucija mjernog sistema minimalno 100.000 imp/kWh	
– Smještanje podataka u dva profajla (memoriju 45 dana retroaktivno za najmanje 4 veličine u profajlu)	
– Podaci označeni OBIS (EDIS) kodom IEC 62056-61	
– Samokontrola na greške	
<u>Ostale mjerene veličine:</u>	
– Efektivni fazni naponi: U1 ,U2 ,U3	
– Efektivne struje: I1, I2, I3	
– Struja neutralnog voda IN	
– Fazni uglovi između napona i struja: $\phi 1, \phi 2, \phi 3$	
– Energija po fazama	
– Faktor snage $\cos \phi$	
– Smjer obrtnog polja	
– Frekvencija f	
– Korekcija greške SMT i NMT	
– Mogućnost mjerenja gubitaka	



<u>Ostale mjerene veličine:</u>	
– Nesmetrija u naponima	
– Nesmimetrija u strujama	
– THD za radnu energiju	
– THD za napon	
– THD za struju	
– THD za fazne napone U1, U2, U3	
– THD za fazne struje I1, I2, I3	
<u>Strujni mjerni ulazi:</u>	
– 3 x 5(1) A	
– Strujni konektori trebaju biti takvi da omogućavaju kratko spajanje strujnih grana kod zamjene/demontaže brojila	
– Konekcija na 1A i 5A sekundara strujnih mjernih transformatora (programabilno - treba da budu sa dvije natpisne pločice, vezno za struju da mogu raditi kao 1A i kao 5A)	
<u>Naponski mjerni ulazi:</u>	
– 3x230/400 V	
– Kontrola prisustva mjernih napona na display-u	
– Naponski terminali treba da budu konektori off tipa	
<u>Klasa tačnosti:</u>	
– Za aktivnu energiju: 0.2S (BAS EN 62053-22)	
– Za reaktivnu energiju: 0.5S (BAS EN 62053-23)	
<u>Impulsni izlazi:</u>	
– Četiri impulsna izlaza A+, A-, R+, R-	
– Vrijednost impulsa: 0.1 Wh, 0.1 VARh	
– Kontrola rada brojila, pulsirajuća LED dioda na prednjoj ploči	
– Impulsni izlazni kontakt na zadnjoj ploči	
<u>Uvjerjenja i aplikativni software sa IR sondom:</u>	
– Brojilo mora imati važeće uvjerenje o odobrenju tipa mjerila izdano od relevantne ustanove BiH	
– Isporučiti aplikativni software i IR Sondu za parametrisiranje brojila električne energije	
– IEC uvjerenje	
Servis za kalibrisanje u BiH i popravku brojila u BiH/ EU	

Napomena: Ponuđač je obavezan u potpunosti popuniti svaku stavku ovih tehničkih specifikacija, u suprotnom, ponuda će biti odbijena kao nekompletna. U koloni „ponuđene karakteristike“ upisivati oznake brojeva ili potvrdu „zahtjevanih karakteristika“ sa DA ili odgovarajući

Potpis i pečat Ponuđač _____

3. OPŠTI USLOVI

3.1. Projektovanje, montaža, priključak, obuka, konfigurisanje i ispitivanje opreme za obračunsko mjerenja

- Kompletnu projektnu dokumentaciju: šeme djelovanja i vezivanja sa kablovskim vezama u obimu potrebnom za ugradnju i sekundarno povezivanje opreme za mjerenje i registraciju električne energije izraditi u sklopu Izvedbenog projekta u skladu sa Projektnim zadatkom broj: 297/16 za izradu Glavnog projekta i blok šemom u prilogu:
Mjerenje i registracija električne energije u TS 110/20/10 kV Sarajevo 12.
- Montažu i priključak izvršiti prema Glavnom projektu.
- Predmetnu mjernu opremu potrebno je priključiti na sekundarne strane strujnih i naponskih mjernih transformatora pripadajućih mjernih slogova i pomoćno napajanje.
- Ormar obračunskog mjerenja uvezati komunikacijski sa postojećim Centrom obračunskog mjerenja u skladu sa Tehničkim zahtjevima br.1.
- Brojila u ormaru obračunskog mjerenja treba da budu konfigurisana u skladu sa naknadnim dogovorom.
- Izvršiti integraciju i konfiguraciju potrebnih parametara sa brojila el. energije za mjerne tačke u aplikacije Automated Meter Reading Sistema, pripadajućeg Centra obračunskog mjerenja, da bi se u Centru obračunskog mjerenja omogućio sistem daljinskog čitanja, prikupljanja i obrade podataka.
- Iz Centra obračunskog mjerenja izvršiti probna daljinska čitanja, prikupljanje i obradu podataka sa obračunskih mjernih mjesta.
- Izvršiti potrebna fabrička ispitivanja opreme.
- Na objektu izvršiti potrebna funkcionalna ispitivanja opreme.
- Izvršiti obuku za brojila električne energije i opremu za komunikaciju sa centrom u toku implementacije radova na objektu.
- Sva isporučena brojila moraju biti plombirana u skladu sa Zakonom o mjeriteljstvu (SN Federacije BiH, broj 9/05 od 16.02.2005.).

3.2. Dokumentacija koja se podnosi zajedno sa ponudom

- Kratak tehnički opis sistema
- Izgled ormara i dispoziciju uređaja u ormaru
- Tabela popis ponuđene opreme sa osnovnim podacima koji minimalno moraju sadržavati detalje o proizvođaču, kataloški broj, verziju itd.
- Odobrenje tipa mjerila izdato od relevantne ustanove BiH
- Katalošku dokumentaciju

3.3. Tipska ispitivanja

Ponudač je obavezan da sa ponudom dostavi protokole o provedenim tipskim ispitivanjima, ne starije od deset (10) godina, za za ponuđeni tip brojila.

Ukoliko nije došlo do izmjene u relevantnom važećem standardu i ukoliko nije došlo do modifikacije ili izmjene u konstrukciji opreme, što je potrebno da se navede u Izjavi koju će Ponudač dostaviti u ponudi uz protokole o tipskom ispitivanju, biće prihvaćeni i protokoli o tipskim ispitivanjima stariji od deset (10) godina, a treba da bude data od strane proizvođača opreme (Izjava u slobodnoj formi).

3.4. Tehnička dokumentacija nakon potpisivanja Ugovora

- Projektna dokumentacija internog ožičenja za ormar obračunskog mjerenja;
- Dokumentacija za održavanje na jednom od službenih jezika BiH;
- Dvije kopije Uputstva za korisnike na jednom od službenih jezika BiH;
Uputstvo treba biti dovoljno detaljno da je na osnovu njega moguća montaža, demontaža, održavanje i potrebna podešavanja opreme.
- Dvije kopije propisno uvezane i ovjerene dokumentacije izvedenog stanja.

3.5. Garantni period

Garantni period za isporučenu opremu treba biti 36 mjeseci.

D.8 OPREMA POMOĆNOG NAPAJANJA – VLASTITA POTROŠNJA
1. OPSEG ISPORUKE

OP Sarajevo	Stacionarna akumulatorska baterija 220 V DC, u dva paralelna niza po min. 100 Ah, 18x12 V, smještena u dva ormara	Ispravljač 230 V AC/220 V DC	Ormari razvoda pomoćnih napona 3x400/230 V 50 Hz i 220 V DC
Količina koja se isporučuje	1 kom	1 kom	1 kom DC + 1 kom AC
TS 110/x/y kV	TS Sarajevo 12		

1.1 Opseg isporuke za stacionarnu akumulatorsku bateriju 220 V DC

Ventilom regulisana olovna (VRLA) stacionarna akumulatorska baterija (u tehnologiji sa gelom) 220 V DC, 2x100 Ah, smještena u dva ormara i izvedena u dvije paralelne sekcije. Svaka sekcija treba da ima svoj NN automatski prekidač za uključenje/isključenje/zaštitu sekcije, kao i mjerne instrumente za pokazno mjerenje napona. Baterija treba da je izvedena od blokova 12 V, min. 100 Ah, 2x18 komada. Blokovi treba da su električno povezani unutar jedne sekcije.

Dostava projektne dokumentacije, isporuka ormara za smještaj opreme, nabavka i montaža sastavnih elemenata unutar ormara, tvorničko ispitivanje, isporuka i dostava tipskih izvještaja.

1.2 Opseg isporuke za ispravljač 230 V AC/220 V DC

Uređaj se isporučuje u ormaru, a sastoji se od više nezavisnih modula ispravljača (koji sadrže prednju ploču sa HMI za prikaz procesnih veličina), koji mogu da rade samostalno ili paralelno (N+1 redundantna izvedba, hot plug izvedba), diodnog protuspoja (sa pripadajućom automatikom za zaštitu potrošača od previsokog napona punjenja baterije), pripadajućih elemenata zaštite od kratkog spoja i prenapona, upravljačko-signalne jedinice (za signalizaciju, parametrisiranje i daljinski pristup preko TK mreže) i unutrašnjeg ožičenja.

Dostava projektne dokumentacije, isporuka ormara za smještaj opreme, nabavka i montaža sastavnih elemenata unutar ormara, tvorničko ispitivanje, isporuka i dostava tipskih izvještaja.

1.3 Opseg isporuke za ormare razvoda pomoćnih napona 3x400/230 V, 50 Hz i 220 V DC

Izrada i dostava projektne dokumentacije, izrada ormara za smještaj opreme, nabavka i montaža sastavnih elemenata unutar ormara, tvorničko ispitivanje, isporuka opreme i dostava izvještaja o tvorničkom ispitivanju ormara pomoćnog napajanja (AC i DC).

Ponuda mora biti kompletna i obuhvatati svu opremu i radove koji su neophodni za punu funkcionalnost i efikasnost specificirane opreme, nezavisno od toga da li su svi detalji specificirani u tenderskoj dokumentaciji.

2. OPŠTI TEHNIČKI ZAHTEJEVI

U Poglavlju 2. su definisani opšti tehnički zahtjevi koje mora zadovoljiti sva ponuđena oprema i kojih se treba pridržavati prilikom izrade Ponude, tokom projektovanja, tvorničke i montaže na objektu, kao i ispitivanja.

2.1 Standardi i norme

Osnovni standardi za projektovanje, proizvodnju, montažu i testiranje električne opreme su:

- BAS - Bosansko Hercegovački Standard
- SI - International System of Units
- IEC - International Electro Technical Committee
- ISO - International Organization for Standardization
- CENELEC - European Committee for Electrotechnical Standardization

Spisak zahtijevanih standarda, koji nije konačan, a koji mora biti uvažen u Ponudi:

- Opšti standardi:
 - BAS IEC 60038: IEC standardni naponi
 - BAS IEC 60050: IEC rječnik
 - BAS IEC 60445: Osnovni principi označavanja i markiranja u elektroenerget. postrojenjima
 - BAS IEC 60617: Grafički simboli za dijagrame
 - BAS IEC 60664: Koordinacija izolacije za instalacijsku opremu

- BAS IEC 61082: Priprema dokumentacije u elektrotehnici
 - Standardi vezani za tipska ispitivanja:
- BAS IEC 60896-21/-22: Stacionarne ventilom regulisane olovne kiselinske baterije
- BAS IEC 61000: Elektromagnetna kompatibilnost (EMC)

Ponudač mora dostaviti listu standarda koji se koriste prilikom projektovanja, proizvodnje, montaže i testiranja opreme koja je predmet ove nabavke. Podrazumijeva se da su korišteni standardi posljednja revizija ili izdanje, koja je validna u vrijeme zahtjeva za ponudu.

2.2 Napajanje

Nazivni pomoćni napon za napajanje opreme je 220 V DC, odnosno 3x400/230 V, 50 Hz.

Oprema za napajanje mora zadovoljiti sljedeće zahtjeve:

- Napon izvora može varirati $\pm 15\%$ od nominalnog bez uticaja na rad ili oštećenja opreme za napajanje. Osim toga, oprema za napajanje mora biti otporna na padove i skokove napona, i brze tranzijente koji se događaju kod normalnih izvora napajanja
- Ulazi opreme za napajanje moraju biti zaštićeni automatskim osiguračima, a pozitivni i negativni kontakt moraju biti isključivi jednim prekidačem. Ulaz izvora napajanja mora biti zaštićen od inverzije (zamjene + i - pola) napona napajanja. Inverzija ne smije oštetiti i izazvati prestanak rada uređaja
- Sve napojne jedinice ili uređaji za napajanje moraju imati galvansko razdvajanje ulaznih i izlaznih krugova, tako da nema uticaja uzemljenja na napajanje
- Ponuđena oprema mora se automatski oporaviti nakon povratka od gubitka napajanja, bez uticaja na rad uređaja
- Prenaponsko i podnaponsko ograničenje mora biti obezbijedeno na izlazima radi sprečavanja oštećenja na ostaloj opremi trafo stanice
- Zaštita od kratkog spoja mora biti obezbijedena na izlazima radi sprečavanja oštećenja napajanja

2.3 Prenaponska zaštita

Sva ponuđena oprema uključujući ulazno/izlazne tačke, napajanja i električne komunikacione portove treba zadovoljavati odgovarajuće IEC standarde bez prestanka rada ili oštećenja opreme.

2.4 Ambijentalni radni uslovi

Ponuđena oprema treba raditi neprestano sa specifičnim performansama i bez smanjenja vijeka trajanja za uvjete u okruženju definisanom odgovarajućim IEC standardima.

2.5 Mjerne jedinice i označavanje

Ponudač mora koristiti:

- Jedinice internacionalnog sistema jedinica (SI) (dimenzije na crtežima moraju biti u metričkom sistemu)
- IEC sistem označavanja opreme i elemenata u tehničkoj dokumentaciji (crteži, šeme, oprema...)

3. TEHNIČKE KARAKTERISTIKE OPREME

U Poglavlju 3. su preciznije opisane tehničke karakteristike najznačajnijih uređaja i komponenti opreme pomoćnih napajanja, koja je predmet nabavke.

3.1 Akumulatorska baterija 220 V DC

Baterija se sastoji od 2 niza po min. 100 Ah po 18 blokova po 12 V koji su sposobni raditi paralelno ili nezavisno (N+1 konfiguracija)

- Tehnologija: GEL (dryfit)
- FT (front terminal) izvedba
- Vrsta: blok 12V
- Nom.kapacitet bloka C10: min. 100 Ah (pri 20⁰ C, pražnjenje 10 sati do 1.8 V/članku)
- Životni vijek: minimalno 12 godina (Long life)
- Dizajnirana u skladu sa standardima: IEC 60896-21/-22
- Otpornost na duboko pražnjenje
- U trenutku isporuke baterija ne smije biti starija više od 12 mjeseci (prethodno potpuno napunjena)
- Niska potrošnja energije kod punjenja i pražnjenja
- Otpornost na vibracije i šokove
- Proizvod namjenjen za evropsko tržište i domaću postprodajnu podršku
- Naljepnice za obilježavanje blokova
- Baterijski ormari s rješenom cirkulacijom za prirodno hlađenje (bez ventilatora)

- Dimenzije ormara (VxŠxD) 2200 x 800 x 600 mm - 2 kom
- Ukupna visina ormara 2200 mm sa uračunatim podnožjem.
- Zakretanje vrata: min. 120°
- Prizidni samostojeći ormar (dekapirani čelični lim min. 1,5 mm, nijansa: RAL 7035, elektrostatski nanešena boja)
- Minimalni razmak polica (unutrašnja mjera): 32.5 cm (dovoljan za slobodno otvaranje poklopaca terminala radi održavanja)
- Baterijski blokovi se smještaju u 4 police, u gornjem dijelu smještaj ostale opreme (NN automatski prekidač, redne stezaljke, MCB za voltmetar)
- Interno ožičenje izvedeno do stezaljki za vanjske kablove
- Raspored DIN šina za stezaljke i ostale elemente mora osigurati jednostavan i komotan pristup za spajanje ili demontažu
- Svi elementi moraju biti označeni i usklađeni s oznakama u projektnoj dokumentaciji
- Pristup kablovima s poda ormara preko uvodnica
- Interni kablovi koji prelaze na vrata moraju biti osigurani od gnječenja, lomova i istežanja te uvezani u fleksibilno crijevo
- Vrata opremljena s fleksibilnom pletenicom za uzemljenje
- Sva uzemljenja povezana na Cu sabirnice na podu ormara
- Džep za dokumentaciju s unutrašnje strane vrata ormara
- Unutrašnje ožičenje glavnog DC razvoda: Kabal tipa P/F 35 mm², originalne spojnice, redne stezaljke
- NN automatski prekidač (prema kablju odabrati nazivnu struju za NN automatski prekidač, a prema struji kratkog spoja dimenzionirati ga s obzirom na ponudenu bateriju)
- Voltmetar za 250 V DC na vratima ormara

3.2 Ispravljač 230 V AC/220 V

Ispravljač treba da je izveden u visokofrekventnoj izvedbi sa niskim šumom (*switcher* izvedba).

Najmanje sljedeći režimi rada trebaju biti rapoloživi: punjenje (forsirano), održavanje, direktno napajanje (bez priključene baterije) i isključeno stanje. Karakteristika punjenja je IU pri čemu se kod dostizanja nominalne snage sa naponskog prelazi na strujni limit. U režimu održavanja punjenje se vrši sa nominalnom strujom do postizanja napona održavanja. Napon održavanja treba da je podesiva veličina s obzirom na primjenu. Fluktuacije ulaznog napona i frekvencije unutar dozvoljenog ranga, pojave tranzienata u mreži, te skokovite promjene opterećenja ne smiju uticati na zadate iznose i oblik izlaznih veličina. Ispravljač treba da je opremljen prenaponskom zaštitom sa strane napajanja, termičkom zaštitom od pregrijavanja, te samodijagnostikom internog kvara. Ulazni i izlazni krugovi trebaju biti galvanski odvojeni.

Ispravljač treba da ima sljedeće funkcije: nadzor ulaznog naizmjeničnog napona, nadzor izlazne struje i napona, nadzor strujno-zavisnog rada sa sniženim naponom, prenaponsku zaštitu sa impulsnom blokadom, nadzor ispražnjenosti baterije, nadzor pojave zemljospoja u DC krugovima, temperaturnu korekciju napona dopunjavanja baterije, programabilno automatsko punjenje, prikaz režima rada, aktivnu raspodjelu opterećenja po modulima, interfejs za spoj na PC računar upravljačke jedinice, beznaponske kontakte za lokalnu i daljinsku signalizaciju kvara ispravljača. Prednja ploča ispravljača ili signalno- upravljačka jedinica treba da ima integrisanu optičku indikaciju sljedećih događaja ili režima: održavanje baterije, punjenje baterije, kvar mrežnog napona (napajanja ispravljača), kvar ispravljača, nizak napon baterije, kvar u krugu baterije i taster za provjeru signalnih sijalica.

Napomena: Pojedinačni moduli ispravljača mogu biti integrisani u tzv. *shelf* izvedbu (jedan ili više modula u zajedničkom kućištu) koja je realizovana od strane proizvođača ispravljačkih modula. U slučaju opisane izvedbe, minimalan broj *shelf*-ova je 3 i dovoljan je po jedan HMI na nivou svakog od *shelf*-ova.

Tehnički zahtjevi:

- Ulazni napon (V): 190-260 V
- Frekvencija (Hz): 50 Hz
- Faktor snage : ≥ 0.98
- Ukupna izlazna struja pri 220 V u režimu svih uključenih modula: min 45 A
- Broj ispravljačkih modula: min 3
- Jednaka izlazna snaga modula
- Izlazna struja jednog modula pri 220 V: min 5 A
- Karakteristika: IU
- Izlazni napon:

- Napon forsiranog punjenja (V/ćeliji): 2,4 V/ćeliji (za 2V ćelije)
- Napon održavanja (V/ ćeliji): 2,23 - 2,27 V/ ćeliji
- Naponska stabilnost u odnosu na promjene u opterećenju:
 - statička (%): $\leq \pm 1$
 - dinamička (%): $\leq \pm 5$
- Efikasnost (%): ≥ 92
- Ripple (%): ≤ 1
- Temperatura okoline(°C): 0 – 45°C
- Izvedba sa prirodnim hlađenjem bez ventilatora
- Primjena za sve tipove olovnih baterija
- Nominalni napon priključene baterije: 216 V
- Sklop sa podnaponskim relejem i diodnim protuspojem (10V/80A) za limitiranje napona potrošača (Diodni protuspoj je aktivan kada je napon baterije veći od 110 % U_n)
- Proizvod namjenjen za evropsko tržište (CE) i domaću postprodajnu podršku
- U skladu sa standardom: IEC 61000
- Ormar za smještaj ispravljača i ostale opreme sa rješenom cirkulacijom za prirodno hlađenje (bez ventilatora)
- Dimenzije ormara (VxŠxD) 2200 x max800 x 600 mm - 1 kom
- Ukupna visina ormara 2200 mm sa uračunatim podnožjem.
- Zakretanje vrata: min. 120°
- Prizidni samostojeći ormar (dekapirani čelični lim 1,5 mm, nijansa: RAL 7035, elektrostatski nanešena boja)
- Ormar u potpunosti šemiran (dostaviti projektnu dokumentaciju izvedenog stanja), ožičen i ispitan, a provodnici, stezaljke i ostali pribor usklađeni i dimenzionisani u skladu sa karakteristikama ispr. modula, mjernih i upravljačkih uređaja.
- Interno ožičenje izvedeno do stezaljki za vanjske kablove
- Raspored DIN šina za stezaljke i ostale elemenata mora osigurati jednostavan i komotan pristup za spajanje ili demontažu
- Svi elementi moraju biti označeni i usklađeni s oznakama u projektnoj dokumentaciji
- Pristup kablovima s poda ormara preko uvodnica
- Interni kablovi koji prelaze na vrata moraju biti osigurani od gnječenja, lomova i istežanja te uvezani u fleksibilno crijevo
- Vrata opremljena s fleksibilnom pletenicom za uzemljenje
- Sva uzemljenja povezana na Cu sabirnice na podu ormara
- Džep za dokumentaciju s unutrašnje strane vrata ormara

3.3 Ormari razvoda pomoćnih napona 3x400/230 V, 50 Hz i 220 V DC

- Električna oprema (automatski prekidači, releji,...) koja je ugrađena u ormare razvoda pomoćnih napona mora ispunjavati IEC standarde za predmetnu oblast.
- Prilikom dizajniranja ormara pridržavati se odrednica ove specifikacije i priloženih nacрта tipskog ormara koji se koristi u OP Sarajevo.
- Radi primjene za napajanje elektromotornih pogona prekidača i rastavljača ponuditi automatske niskonaponske prekidače sa karakteristikom okidanja „D“ u slučaju ormara za razvod pomoćnog napona AC, i sa karakteristikom okidanja „C“ u slučaju ormara za razvod pomoćnog napona DC.
- Dimenzije ormara (VxŠxD) 2200x800x600 mm
- Ukupna visina ormara 2200 mm sa uračunatim podnožjem 100-150 mm
- Zakretanje vrata: min. 120°
- Ormari moraju biti prizidnog tipa, predviđeni za montažu na pod (dekapirani čelični lim min. 1,5 mm, nijansa: RAL 7035, elektrostatski nanešena boja)
- Stepen zaštite: min IP 31
- Priključnice (redne stezaljke) moraju povezivati vanjsko i unutrašnje ožičenje ormara, tako da u jednu stezaljku ne ulazi više od jedne žice
- Susjedne stezaljke koje nose različite napone, polaritete, faze moraju biti odvojene pomoću izolacione pločice
- Interno ožičenje izvedeno do stezaljki za vanjske kablove

- Raspored DIN šina za stezaljke i ostale elementa mora osigurati jednostavan i komotan pristup za spajanje ili demontažu
- Svaki vodič, kabal, priključnica moraju biti označeni sa trajnim trakama, signafilima i sl.
- Svi elementi moraju biti označeni i usklađeni s oznakama u projektnoj dokumentaciji
- Ormar je opremljen sa servisnom utičnicom (monofazna 16 A), automatskim prekidačem i svjetiljkom koja svjetli kod otvorenih vrata, te grijačem sa podesivim termostatom
- Pristup kablovima s poda ormara preko uvodnica
- Interni kablovi koji prelaze na vrata moraju biti osigurani od gnječenja, lomova i istezanja te uvezani u fleksibilno crijevo
- Vrata opremljena s fleksibilnom pletenicom za uzemljenje
- Sva uzemljenja povezana na Cu sabirnice na podu ormara
- Džep za dokumentaciju s unutrašnje strane vrata ormara
- Nije dozvoljena upotreba ventilatora za hlađenje

3.4 Lokalna i daljinska signalizacija

Lokalnu signalizaciju realizovati pomoću signalnih uređaja na prednjoj strani AC i DC ormara. Za potrebe daljinske signalizacije na sistem stanične automatizacije potrebno je formirati odgovarajuće signale pomoću beznaponskih kontakata ožičenih na redne stezaljke ormara.

Lokalnu i daljinsku signalizaciju sa AC i DC ormara moguće je realizovati i ugradnjom jednog signalnog uređaja (IED), na prednjoj strani AC ili DC ormara, koji će sa sistemom stanične automatizacije komunicirati po IEC 61850 protokolu.

4. ISPITIVANJA, MONTAŽA I ISPORUKA

4.1 Tipska ispitivanja

Ponudač je obavezan da sa ponudom dostavi izvještaje o provedenim tipskim ispitivanjima za ponuđeni tip blokova akumulatorske baterije i za ponuđeni tip modula ispravljača.

Tipiska ispitivanja treba da su provedena od strane ispitne institucije ili laboratorije proizvođača opreme.

Izvještaji o provedenim tipskim ispitivanjima ne bi trebali biti stariji od deset (10) godina. Ukoliko nije došlo do izmjene u relevantnom važećem standardu i ukoliko nije došlo do modifikacije ili izmjene u konstrukciji opreme, što je potrebno da se navede u Izjavi koju će Ponudač dostaviti uz izvještaj o provedenim tipskim ispitivanjima, biće prihvaćeni i izvještaji o provedenim tipskim ispitivanjima stariji od deset (10) godina.

U okviru Ponude dovoljno je dostaviti ovjerene i odobrene sažete izvještaje ili certifikate koji potvrđuju uspješnost testiranja, odnosno usklađenost sa primjenjenim standardima prema smjernicama iz tačke 2.1. Ugovorni organ zadržava pravo traženja detaljnih izvještaja o provedenim tipskim ispitivanjima tokom ocjenjivanja ponude.

4.2 Rutinska ispitivanja

Testovi će biti u skladu sa primjenjivim standardima. Sva ispitivanja, uključujući ponovljena ispitivanja izvršena na odbijenim jedinicama poslije modifikacije ili popravke u cilju obezbjeđenja njihove saglasnosti sa tehničkim specifikacijama, će biti izvršena o trošku Dobavljača.

4.3 Tvorničko prijemno ispitivanje (FAT)

Predstavnici Naručioca će prisustvovati tvorničkom prijemnom ispitivanju (odnosno ponovljeno rutinsko ispitivanje) opreme pomoćnog napajanja (FAT) o svom trošku (putovanje i smještaj). Oprema za testiranje biće definisana prije početka testiranja. Formalni poziv za prisustvo na ispitivanju, uključujući predloženi popis testova i ispitnih procedura moraju se dobiti najmanje tri sedmice prije početka tvorničkih ispitivanja. Popis testova i ispitnih procedura su predmet odobrenja Ugovornog organa.

4.4 Pakovanje i isporuka

Dobavljač mora pripremiti pakovanje i utovar sveukupnog materijala i opreme tako da se spriječi oštećenje tokom transporta.. Oprema mora biti isporučena u ispravnom stanju, zapakovana u originalnoj ambalaži za kombinovani transport i bez bilo kakvih vidljivih oštećenja. Na ambalaži moraju biti vidljive oznake sigurnog transporta i skladištenja. Svi električni i mehanički dijelovi osjetljivi na vlagu moraju biti pakovani u kutije, obmotane plastičnom folijom. S opremom treba dostaviti liste pakovanja, kojima se može jednostavno i jednoznačno identificirati bilo koji pojedinačni element iz paketa.

Dobavljač mora organizovati i platiti transport robe. Troškovi usluga transporta moraju biti uključeni u cijenu ponude.

Dobavljač je odgovoran za pakovanje, utovar i transport opreme od mjesta proizvodnje do mjesta isporuke.

4.5 Montaža, ispitivanje na mjestu ugradnje i puštanje u rad

Montaža, ispitivanje na mjestu ugradnje i puštanje u rad opreme pomoćnog napajanja biće izvršeno od strane Dobavljača, a detalji su opisani u posebnom odjeljku - Elektromontažni radovi i funkcionalna ispitivanja (SAT).

5. TEHNIČKA DOKUMENTACIJA

5.1 Tehnička dokumentacija koja se dostavlja u okviru Ponude

U okviru Ponude treba dostaviti minimalno sljedeću tehničku dokumentaciju:

1. Izgled ormara i dispozicija uređaja u ormaru (za svaki ponuđeni tip ormara)
2. Popis svih ponuđenih uređaja i opreme sa osnovnim podacima i tehničkim karakteristikama
3. Propisno popunjene tabele iz Poglavlja 7. TEHNIČKI DETALJI. Ovjeru putem potpisa i pečata Ponuđač obavlja na predviđenom mjestu koje se nalazi ispod tabela
4. Izvještaji o provedenim tipskim ispitivanjima za ponuđeni tip bloka akumulatorske baterije, u skladu sa tačkom 4.1 Tipska ispitivanja
5. Kataloška dokumentacija ponuđene opreme

Pri tehničkoj evaluaciji Ugovorni organ će osim tehničke dokumentacije dostavljene u ponudi koristiti i sva druga izvan ponude raspoloživa i relevantna saznanja o ponuđenoj opremi (katalozi, tipski certifikati, uputstva, WEB stranice proizvođača opreme itd.) u cilju jednoznačnog ocjenjivanja iste.

5.2 Tehnička dokumentacija koja se dostavlja pri implementaciji Ugovora

Tehnička dokumentacija koja se dostavlja pri implementaciji Ugovora mora sadržavati:

1. Uputstva za rad operatera, koja su na tehničkom nivou prilagođena za tu svrhu
2. Izvedbeni projekat/projekat izvedenog stanja šema djelovanja i vezivanja treba da sadrži:
 - Dispozicijski crtež ormara – položajni nacrt
 - Kompletne šeme djelovanja sa poljima u cijelosti - strujne šeme
 - Šeme vezivanja unutrašnjih i vanjskih spojeva - priključni plan opreme i rednih stezaljki
 - Spisak opreme ormara

Šeme djelovanja i vezivanja pomoćnog napajanja u cjelosti koje treba da obuhvate ormare vlastite potrošnje (AC i DC) i njihovu vezu sa izmjeničnim (prekidač u NN ormaru kućnog transformatora) i istosmjernim (ispravljač i AKU baterija) izvorima napajanja te ostalim ormarima upravljanja i zaštita, ormarom daljinskog upravljanja, ormarićima transformatora i ormarima na primarnim aparatima.

Projektna dokumentacija mora biti adekvatno označena, imati ispravan naslov, numerisanu i ovjerenu svaku stranicu.

Projekat izvedenog stanja (As - Built) za šeme djelovanja i vezivanja napraviti u tri primjerka u print formi i jedan primjerak u elektronskoj formi (.pdf format i .dwg ili ekvivalentni editabilni format). Dokumentacija mora biti pregledna i sadržavati samo finalnu verziju svakog dokumenta.

Pri izradi projektne dokumentacije Ponuđač mora da koristi komercijalni PC kompatibilan softver (Word, Adobe Acrobat, AutoCAD i sl.).

Projektna dokumentacija izvedenog stanja, kao i uputstva za rad operatera, moraju biti na jednom od tri službena jezika u Bosni i Hercegovini. Prije početka tvorničke montaže ormara, Dobavljač je obavezan projektne dokumentaciju dati na pregled, reviziju i ovjeru predstavnicima Naručioca.

Ovjerena dokumentacija ne oslobađa Dobavljača obaveza za izmjenom projektne dokumentacije ukoliko se u toku ožičavanja i ispitivanja uoče funkcionalne greške.

3. Dokumentacija vezana za ispitivanja:

- Plan aktivnosti za fabrička testiranja i ispitivanja na objektu
- Atesti rutinskih ispitivanja za ormare
- Izvještaji o funkcionalnom ispitivanju koji se odnose na fabrički prijemni test (FAT)
- Izvještaji o funkcionalnom ispitivanju na objektu (SAT)

6. ZAHTIJEVANI DIZAJN ORMARA RAZVODA POMOĆNIH NAPONA

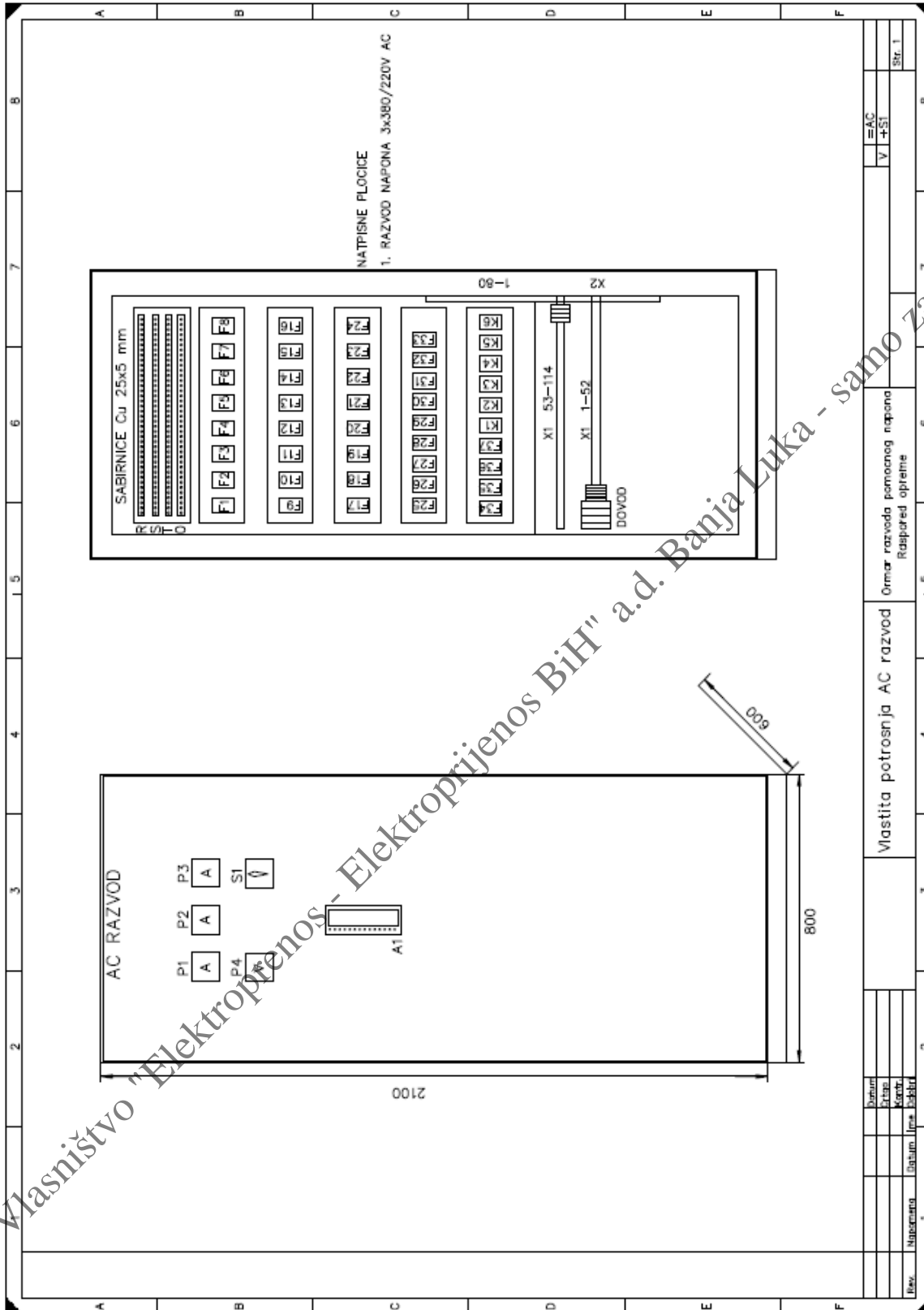

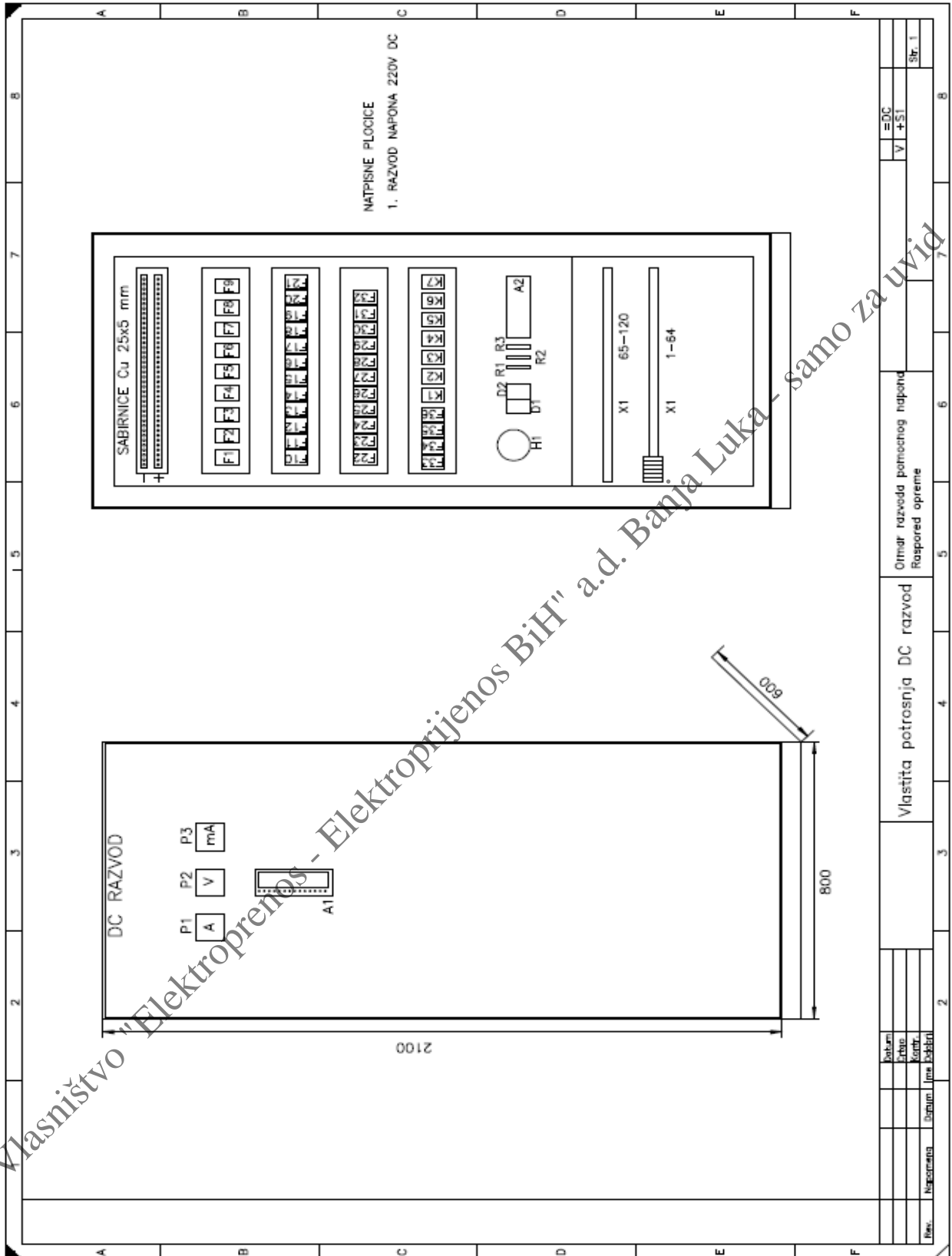



1		2		3		4		5		6		7		8	
LISTA OPREME															
ORMAR RAZVODA POMOĆNOG NAPONA 3x380/220V AC															
A		B		C		D		E		F		7		8	
POZ	NAZIV ELEMENTA	KOM	PROIZVOĐJAC	NAPOMENA	POZ	NAZIV ELEMENTA	KOM	PROIZVOĐJAC	NAPOMENA	POZ	NAZIV ELEMENTA	KOM	PROIZVOĐJAC	NAPOMENA	
1	Ormar - izvedba: pradolni linijni ormar za unutrašnju instalaciju - dimenzije ormara: 2200x800x600 - metalna zaštita ormara: P-31 Trošak automatski osigurač tip: D63 - nazivna struja: 63A - broj za naruđbu: 63A - D Karakteristika - pomoćni kontakt: - broj za naruđbu:				F22	Jednopolni automatski osigurač tip: D6 - nazivni napon: 230V/50Hz - nazivna struja: 6A - broj za naruđbu: - D Karakteristika - broj za naruđbu:	2				F23	Trošak automatski osigurač tip: D20 - nazivni napon: 230V/50Hz - nazivna struja: 20A - broj za naruđbu: - D Karakteristika - pomoćni kontakt: - broj za naruđbu:	1		
F1-F2	Trošak automatski osigurač tip: D25 - nazivni napon: 230V/50Hz - nazivna struja: 25A - broj za naruđbu: - D Karakteristika - pomoćni kontakt: - broj za naruđbu:				F24	Trošak automatski osigurač tip: D25 - nazivni napon: 230V/50Hz - nazivna struja: 25A - broj za naruđbu: - D Karakteristika - pomoćni kontakt: - broj za naruđbu:	10				F25-F27	Trošak automatski osigurač tip: D20 - nazivni napon: 230V/50Hz - nazivna struja: 20A - broj za naruđbu: - D Karakteristika - pomoćni kontakt: - broj za naruđbu:	15		
F24	Trošak automatski osigurač tip: D25 - nazivni napon: 230V/50Hz - nazivna struja: 25A - broj za naruđbu: - D Karakteristika - pomoćni kontakt: - broj za naruđbu:				F28-F30	Trošak automatski osigurač tip: D6 - nazivni napon: 230V/50Hz - nazivna struja: 6A - broj za naruđbu: - D Karakteristika - pomoćni kontakt: - broj za naruđbu:	5				F31	Trošak automatski osigurač tip: D10 - nazivni napon: 230V/50Hz - nazivna struja: 10A - broj za naruđbu: - D Karakteristika - pomoćni kontakt: - broj za naruđbu:	1		
F31	Trošak automatski osigurač tip: D10 - nazivni napon: 230V/50Hz - nazivna struja: 10A - broj za naruđbu: - D Karakteristika - pomoćni kontakt: - broj za naruđbu:				F32	Trošak automatski osigurač tip: D20 - nazivni napon: 230V/50Hz - nazivna struja: 20A - broj za naruđbu: - D Karakteristika - pomoćni kontakt: - broj za naruđbu:	1				F33	Trošak automatski osigurač tip: D125 - nazivni napon: 400V/50Hz - nazivna struja: 125A - broj za naruđbu: - D Karakteristika - pomoćni kontakt: dva signalna kontakta OF+OF - broj za naruđbu:	1		
F32	Trošak automatski osigurač tip: D20 - nazivni napon: 230V/50Hz - nazivna struja: 20A - broj za naruđbu: - D Karakteristika - pomoćni kontakt: - broj za naruđbu:				K3,K6	Instalacioni kontakt sa tri radna kontakta za struju 20A - pomoćni napon: 220V, 50Hz	2				K4	Uklapani set za 24-bitno programiranje - pomoćni napon: 220V, 50Hz	1		
F33	Trošak automatski osigurač tip: D125 - nazivni napon: 400V/50Hz - nazivna struja: 125A - broj za naruđbu: - D Karakteristika - pomoćni kontakt: dva signalna kontakta OF+OF - broj za naruđbu:														
K3,K6	Instalacioni kontakt sa tri radna kontakta za struju 20A - pomoćni napon: 220V, 50Hz														
K4	Uklapani set za 24-bitno programiranje - pomoćni napon: 220V, 50Hz														



1		2		3		4		5		6		7		8	
LISTA OPREME															
ORMAR RAZVODA POMOCNOG NAPONA 220V DC															
POZ	NAZIV ELEMENTA	KOM	PROIZVOĐJAC	NAPOMENA	POZ	NAZIV ELEMENTA	KOM	PROIZVOĐJAC	NAPOMENA						
1	Ormar -zvežda; priručnik -dimenzije ormara: 2200x600x600 -materijala zaštitni ormar: IP 31 -materijala zaštitni ormar: IP 31 -način automatski -način strujni: 63A -broj za razvodnju: 63 -pomoćni kontakt: 1 -broj za razvodnju: 1	1			A1	Signalni uređaji za 16 signala -pomoćni napon 220V DC -broj za razvodnju: 1	1								
F1	Dvojni automatski osigurač tip: C20 -nazivna struja: 20A -broj za razvodnju: 7 -pomoćni kontakt: 1 -broj za razvodnju: 1	7			A2	Preklopnik AC/DC -Uzaj 220V, 50Hz -Izaz 220V, DC	1								
F2-F11	Dvojni automatski osigurač tip: C25 -nazivna struja: 25A -broj za razvodnju: 17 -pomoćni kontakt: 1 -broj za razvodnju: 1	17			P1	Ampermetar sa nulom u sredini skale -opseg skale: 60-0-60A Δ ±80mV -dimenzije 96 x 96 mm	1								
F14-F16	Dvojni automatski osigurač tip: C10 -nazivna struja: 10A -broj za razvodnju: 6 -pomoćni kontakt: 1 -broj za razvodnju: 1	6			P2	Voltnetar za mjerenje istosmjernog napona -tip: -opseg skale: 0-300V -dimenzije 96 x 96 mm	1								
F17-F20	Dvojni automatski osigurač tip: C6 -nazivna struja: 6A -broj za razvodnju: 4 -pomoćni kontakt: 1 -broj za razvodnju: 1	4			P3	Milivoltmetar sa nulom u sredini skale -tip: -opseg skale: 125-0-125 mV DC -dimenzije 96 x 96 mm	1								
F21	Dvojni automatski osigurač tip: C6 -nazivna struja: 6A -broj za razvodnju: 1 -pomoćni kontakt: 1 -broj za razvodnju: 1	1			H1	Električni plaze alarm -pomoćni napon 24V, DC ; R 20K, 5W	1								
K1	Relaj zemljopaja sa dva preklopnika kontakta -napona područje polube: 2,7-10V DC kad 20 C -maksimalni napon polube: 100V DC	1			R2-R3	Opornik 2,5kOhm, 10W	2								
K2, K4, K7	Pomoćni relaj za napon 220V DC, sa tri preklopnika kontakta -tip: sa podrozmjem	3			bl.DV	Doda 5A, 600V	2								
K3	Kontaktir za nazivni napon 220V DC -tri glavna radna kontakta NO/3 za nazivnu struju 20A -jedan pomoćni mirni kontakt -pomoćni napon za uključivanje 220V DC	1			X1	Režna stasuljice tip	8								
K5	Vremenski relaj sa zatvaranjem priključne polube -pomoćni napon 220V DC -vremensko zatvaranje 0-20 sec. -jedan preklopnik kontakt	1			X1	Režna stasuljice tip	48								
K6	Pomoćni relaj za napon 48V DC sa tri preklopnika kontakta	1					65								

7. TEHNIČKI DETALJI

Ove tabele u potpunosti odgovaraju Poglavlju 3. TEHNIČKE KARAKTERISTIKE OPREME i predstavljaju njihov sažetak (odnosno nenavođenje nekog zahtjeva, ili šireg opisa iz Poglavlja 3. ili drugih dijelova TD ne predstavlja odustajanje od tog zahtjeva). Smisao je da se izvrši pregledna komparacija ponuđene opreme i provjera njene usklađenosti sa zahtjevanim karakteristikama.

U tabele je potrebno upisati podatke za polja: "Proizvođač", "Tip" i "Kataloški broj" kako bi bilo jasno koja se konkretno oprema nudi. Ostale karakteristike je dovoljno potvrditi (upisivanjem npr : simbola „✓“, s riječima „DA“, „u skladu sa zahtjevima“ ili sl., pored dotične stavke ili grupisanjem za više stavki). Obavezno naznačiti eventualna odstupanja koja se odnose na nedostatke s obzirom na neki zahtjev.

Red. broj	ZAHTJEVANE KARAKTERISTIKE	PONUĐENE KARAKTERISTIKE	KOLIČINA (kom)
7.1	<p>Stacionarna akumulatorska baterija 220 V DC, u dva paralelna niza po min. 100 Ah, 18x12 V, smještena u dva ormara (u skladu sa tačkom 3.1)</p> <ul style="list-style-type: none"> – PROIZVOĐAČ: – TIP – KATALOŠKI BROJ: – Baterija se sastoji od 2 niza po min. 100 Ah po 18 blokova po 12V koji su sposobni raditi paralelno ili nezavisno (N+1 konfiguracija) – Tehnologija: GEL (dryfit) – FT (front terminal) izvedba – Vrsta: blok 12V – Ukupan broj blokova od 12V: 36 kom – Nom.kapacitet bloka C10: min. 100 Ah (pri 20⁰ C, pražnjenje 10 sati do 1.8 V/članku) – Životni vijek: minimalno 12 godina (Long life) – Dizajnirana u skladu sa standardima: IEC 60896-21/-22 – Otpornost na duboko pražnjenje – U trenutku isporuke baterija ne smije biti starija od 12 mjeseci (prethodno potpuno napunjena) – Otpornost na vibracije i šokove – Proizvod namjenjen za evropsko tržište i domaću postprodajnu podršku – Naljepnice za obilježavanje blokova – Baterijski ormari s rješenom cirkulacijom za prirodno hlađenje (bez ventilatora) – Dimenzije ormara (VxŠxD) : 2200 x 800 x 600 mm - 2 kom – Zakretanje vrata : min. 120⁰ – Prizidni samostojeći ormar (dekapirani čelični lim min.1.5 mm, nijansa : RAL 7035, elektrostatski nanešena boja – Minimalni razmak polica (unutrašnja mjera): 32.5 cm (dovoljan za slobodno otvaranje poklopaca terminala radi održavanja) – Baterijski blokovi smješteni u 4 police, u gornjem dijelu smještaj ostale opreme (prekidač, redne stezaljke, MCB za voltmetar) – Unutrašnje ožičenje glavnog DC razvoda: Kabal tipa P/F 35 mm², originalne spojnice, redne stezaljke 		1



Red. broj	ZAHTJEVANE KARAKTERISTIKE	PONUĐENE KARAKTERISTIKE	KOLIČINA (kom)
	<ul style="list-style-type: none">- NN automatski prekidač:- PROIZVOĐAČ:- TIP- KATALOŠKI BROJ:- Voltmetar za 250 V DC na vratima ormara- Drugi relevantni podaci za ormar:		
7.2	<p>Ispravljač 230 V AC/220 V DC (u skladu sa 4.3)</p> <ul style="list-style-type: none">- PROIZVOĐAČ:- TIP- KATALOŠKI BROJ:- Ulazni napon (V): 190-260 V- Frekvencija (Hz): 50 Hz- Faktor snage: ≥ 0.98- Ukupna izlazna struja pri 220 V u režimu svih uključenih modula: min 45 A- Broj ispravljačkih modula: min 3- Jednaka izlazna snaga modula- Izlazna struja jednog modula pri 220 V: min 5A- Najmanje slijedeći režimi rada trebaju biti rapoloživi:<ul style="list-style-type: none">- punjenje (forsirano)- održavanje- direktno napajanje (bez priključene baterije) i- isključeno stanje- Karakteristika: IU <p>Izlazni napon:</p> <ul style="list-style-type: none">- Napon forsiranog punjenja (V/ćeliji): 2.4 V/ćeliji (za 2V ćelije)- Napon održavanja (V/ ćeliji): 2.23 – 2.27 V/ ćeliji <p>Naponska stabilnost:</p> <ul style="list-style-type: none">- statička (%): $\leq \pm 1$- dinamička (%): $\leq \pm 5$- Efikasnost (%): ≥ 92- Ripple (%): ≤ 1- Temperatura okoline(°C): 0 – 45°C- Izvedba sa prirodnim hlađenjem bez ventilatora- Prihvatljiva za sve tipove olovnih baterija- Nominalni napon priključene baterije: 216 V- Sklop sa podnaponskim relejem i diodnim protuspajem (10V/80A) za limitiranje napona potrošača (Diodni protuspoj aktivan kada je napon baterije veći od 110 % Un)- Proizvod namjenjen za evropsko tržište (CE) i domaću postprodajnu podršku- Dimenzije ormara (VxŠxD) 2200xmax800x600 mm - 1 kom- Zakretanje vrata: min. 120°- Prizidni samostojeći ormar (dekapirani čelični lim 1.5 mm, nijansa: RAL 7035, elektrostatski nanešena boja)		1



Red. broj	ZAHTJEVANE KARAKTERISTIKE	PONUĐENE KARAKTERISTIKE	KOLIČINA (kom)
7.3	Ormari razvoda pomoćnih napona 3x400/230 V 50 Hz i 220 V DC (u skladu sa tačkom 3.2) Razvodi pomoćnih napona AC/DC treba da su smješteni u dva odvojena ormara:		1 kpl
7.3.1	Ormar razvoda pomoćnog napajanja 3x400/230 V 50Hz <ul style="list-style-type: none">– PROIZVOĐAČ:– TIP– Prizidnog tipa, predviđeni za montažu na pod (dekapirani čelični lim min. 1.5 mm, nijansa: RAL 7035, elektrostatski nanešena boja)– Dimenzije ormara: (VxŠxD) 2200x800x600 mm– Mehanička zaštita ormara: min IP 31– Zakretanje vrata: min. 120°– Ormar sa rješenom cirkulacijom za prirodno hlađenje (bez ventilatora)– Ormar je opremljen sa servisnom utičnicom (monofazna 16 A), automatskim prekidačem i svjetiljkom koja svjetli kod otvorenih vrata, te grijačem sa podesivim termostatom– Drugi relevantni podaci za ormar:		1
	Tropolni automatski osigurač D63 <ul style="list-style-type: none">– PROIZVOĐAČ:– TIP– KATALOŠKI BROJ:– Nazivni napon: 400V, 50Hz– Nazivna struja: 63A– D karakteristika– Pomoćni kontakt		2
	Tropolni automatski osigurač D25 <ul style="list-style-type: none">– PROIZVOĐAČ:– TIP– KATALOŠKI BROJ:– Nazivni napon: 400V, 50Hz– Nazivna struja: 25A– D karakteristika– Pomoćni kontakt		10
	Tropolni automatski osigurač D20 <ul style="list-style-type: none">– PROIZVOĐAČ:– TIP– KATALOŠKI BROJ:– Nazivni napon: 400V, 50Hz– Nazivna struja: 20A– D karakteristika– Pomoćni kontakt		15
	Tropolni automatski osigurač D6 <ul style="list-style-type: none">– PROIZVOĐAČ:– TIP– KATALOŠKI BROJ:– Nazivni napon: 400V, 50Hz		5



Red. broj	ZAHTEJVANE KARAKTERISTIKE	PONUĐENE KARAKTERISTIKE	KOLIČINA (kom)
	<ul style="list-style-type: none">Nazivna struja: 6AD karakteristikaPomoćni kontakt		
	Jednopolni automatski osigurač D10 <ul style="list-style-type: none">PROIZVOĐAČ:TIPKATALOŠKI BROJ:Nazivni napon: 230V, 50HzNazivna struja: 10AD karakteristikaPomoćni kontakt		1
	Jednopolni automatski osigurač D20 <ul style="list-style-type: none">PROIZVOĐAČ:TIPKATALOŠKI BROJ:Nazivni napon: 230V, 50HzNazivna struja: 20AD karakteristikaPomoćni kontakt		1
	Tropolni automatski osigurač D125 <ul style="list-style-type: none">PROIZVOĐAČ:TIPKATALOŠKI BROJ:Nazivni napon: 400V, 50HzNazivna struja: 125AD karakteristikaPomoćni kontakt: dva signalna kontakta DF+OF		1
	Instalacioni kontakt <ul style="list-style-type: none">PROIZVOĐAČ:TIPKATALOŠKI BROJ:Pomoćni napon: 230V, 50HzNazivna struja: 20A3 radna kontakta		2
	Uklopni sat za 24satno programiranje <ul style="list-style-type: none">PROIZVOĐAČ:TIPKATALOŠKI BROJ:Pomoćni napon: 230V, 50Hz		1
	Jednopolni automatski osigurač D6 <ul style="list-style-type: none">PROIZVOĐAČ:TIPKATALOŠKI BROJ:Nazivni napon: 230V, 50HzNazivna struja: 6AD karakteristikaPomoćni kontakt		2
	Podnaponski relej <ul style="list-style-type: none">PROIZVOĐAČ:TIPKATALOŠKI BROJ:Opseg regulacije: 160-320V, 50Hz		1



Red. broj	ZAHTJEVANE KARAKTERISTIKE	PONUĐENE KARAKTERISTIKE	KOLIČINA (kom)
	Vremenski relej sa zatezanjem prilikom pobude <ul style="list-style-type: none">– PROIZVOĐAČ:– TIP– KATALOŠKI BROJ:– Pomoćni napon: 220V DC– Vremensko zatezanje: 0 - 20 s– Jedan preklopni kontakt		1
	Pomoćni relej <ul style="list-style-type: none">– PROIZVOĐAČ:– TIP– KATALOŠKI BROJ:– Nazivni napon: 220V DC– Tri preklopna kontakta		1
	Signalni uređaj sa minimalno 16 signala <ul style="list-style-type: none">– PROIZVOĐAČ:– TIP– KATALOŠKI BROJ:– Pomoćni napon: 220V DC		1
	Ampermetar za priključak na SMT 150/5 A <ul style="list-style-type: none">– PROIZVOĐAČ:– TIP– KATALOŠKI BROJ:– Opseg 0 - 150A– Dimenzije 96 x 96 mm		3
	Voltmetar za direktan priključak na napon 400V; 50Hz <ul style="list-style-type: none">– PROIZVOĐAČ:– TIP– KATALOŠKI BROJ:– Opseg 0 - 500V– Dimenzije 96 x 96 mm		1
	Voltmetarska preklopka za mjerenje faznih i linijskih napona <ul style="list-style-type: none">– PROIZVOĐAČ:– TIP– KATALOŠKI BROJ:		1
7.3.2	Ormar razvoda pomoćnog napajanja 220 V DC <ul style="list-style-type: none">– PROIZVOĐAČ:– TIP– Prizidnog tipa, predviđeni za montažu na pod– Dimenzije ormara: (VxŠxD) 2200x800x600 mm– Mehanička zaštita ormara: min IP 31– Zakretanje vrata: min. 120°– Ormar sa rješenom cirkulacijom za prirodno hlađenje (bez ventilatora)– Ormar je opremljen sa servisnom utičnicom (monofazna 16 A), automatskim prekidačem i svjetiljkom koja svjetli kod otvorenih vrata, te grijačem sa podesivim termostatom– Drugi relevantni podaci za ormar:		1



Red. broj	ZAHTJEVANE KARAKTERISTIKE	PONUĐENE KARAKTERISTIKE	KOLIČINA (kom)
	Dvopolni automatski osigurač C63 <ul style="list-style-type: none">– PROIZVOĐAČ:– TIP– KATALOŠKI BROJ:– Nazivni napon: 250V, DC– Nazivna struja: 63A– C karakteristika– Pomoćni kontakt		1
	Dvopolni automatski osigurač C20 <ul style="list-style-type: none">– PROIZVOĐAČ:– TIP– KATALOŠKI BROJ:– Nazivni napon: 250V, DC– Nazivna struja: 20A– C karakteristika– Pomoćni kontakt		7
	Dvopolni automatski osigurač C25 <ul style="list-style-type: none">– PROIZVOĐAČ:– TIP– KATALOŠKI BROJ:– Nazivni napon: 250V, DC– Nazivna struja: 25A– C karakteristika– pomoćni kontakt		17
	Dvopolni automatski osigurač C10 <ul style="list-style-type: none">– PROIZVOĐAČ:– TIP– KATALOŠKI BROJ:– Nazivni napon: 250V, DC– Nazivna struja: 10A– C karakteristika– Pomoćni kontakt		6
	Dvopolni automatski osigurač C6 <ul style="list-style-type: none">– PROIZVOĐAČ:– TIP– KATALOŠKI BROJ:– Nazivni napon: 250V, DC– Nazivna struja: 6A– C karakteristika– Pomoćni kontakt		4
	Jednopolni automatski osigurač D4 <ul style="list-style-type: none">– PROIZVOĐAČ:– TIP– KATALOŠKI BROJ:– Nazivni napon: 230V, 50Hz– Nazivna struja: 4A– C karakteristika		1
	Relej zemljospoja sa dva preklopna kontakta <ul style="list-style-type: none">– PROIZVOĐAČ:– TIP– KATALOŠKI BROJ:		1



Red. broj	ZAHTJEVANE KARAKTERISTIKE	PONUĐENE KARAKTERISTIKE	KOLIČINA (kom)
	<ul style="list-style-type: none">- Naponsko područje pobude: 2,7-10V DC kod 20°C- Maksimalni napon pobude:100V DC		
	Pomoćni relej za napon 220V DC <ul style="list-style-type: none">- PROIZVOĐAČ:- TIP- KATALOŠKI BROJ:- Nazivni napon: 220V DC- Tri preklopna kontakta		3
	Kontakter za nazivni napon 220V DC <ul style="list-style-type: none">- PROIZVOĐAČ:- TIP- KATALOŠKI BROJ:- Nazivna struja: 20A- Tri glavna radna kontakta NO/3- Jedan pomoćni mjerni kontakt- Pomoćni napon za uključenje 220V DC		1
	Vremenski relej sa zatezanjem prilikom pobude <ul style="list-style-type: none">- PROIZVOĐAČ:- TIP- KATALOŠKI BROJ:- Pmoćni napon: 220V DC- Vremensko zatezanje 0-20 sec.- Jedan preklopni kontakt		1
	Pomoćni relej za napon 48V DC <ul style="list-style-type: none">- PROIZVOĐAČ:- TIP- KATALOŠKI BROJ:- Tri preklopna kontakta		1
	Signalni uređaj sa minimalno 16 signala <ul style="list-style-type: none">- PROIZVOĐAČ:- TIP- KATALOŠKI BROJ:- Pomoćni napon: 220V DC		1
	Ampermetar sa nulom u sredini skale <ul style="list-style-type: none">- PROIZVOĐAČ:- TIP- KATALOŠKI BROJ:- Opseg skale: 60-0-60A \cong \pm60mV- Dimenzije 96 x 96 mm		1
	Sent 60A/60mV <ul style="list-style-type: none">- PROIZVOĐAČ:- TIP- KATALOŠKI BROJ:		1
	Voltmetar za mjerenje istosmjernog napona <ul style="list-style-type: none">- PROIZVOĐAČ:- TIP- KATALOŠKI BROJ:- Opseg skale: 0-300V- Dimenzije 96 x 96 mm		1



Red. broj	ZAHITJEVANE KARAKTERISTIKE	PONUĐENE KARAKTERISTIKE	KOLIČINA (kom)
	Miliampermetar sa nulom u sredini skale – PROIZVOĐAČ: – TIP – KATALOŠKI BROJ: – Opseg skale: 125 – 0 – 125 mA DC – Dimenzije 96 x 96 mm		1
	Električni piezo alarm – PROIZVOĐAČ: – TIP – KATALOŠKI BROJ: – Pomoćni napon:24VDC; R 20K; 5W		1
	Otpornik 2,5 kOhm, 10W – PROIZVOĐAČ: – TIP – KATALOŠKI BROJ:		2
	Dioda 5A, 600V – PROIZVOĐAČ: – TIP – KATALOŠKI BROJ:		2

Napomena: Ponuđač je obavezan u potpunosti popuniti svaku stavku ovih tehničkih specifikacija, u suprotnom, ponuda će biti odbijena kao nekompletna. U koloni „ponuđene karakteristike“ upisivati oznake brojeva ili potvrdu „zahtijevanih karakteristika“ sa DA ili odgovarajući tekst.

Potpis i pečat Ponuđača: _____

Vlasništvo "Elektroprenos - Elektroprijenos BiH" a.d. Banja Luka - samo za uvid

D.9. TELEKOMUNIKACIONA OPREMA

Nabavka Ethernet/IP opreme za potrebe TS 110/20/10 kV Sarajevo 12

1. PREDMET

Nabavka obuhvata opremu za realizaciju Ethernet/IP mreže i to:

1. Ethernet switch sa pripadajućom opremom	2 kompleta
2. Tehnička dokumentacija	1 komplet
3. Usluge inicijalne konfiguracije i puštanja u rad	1 komplet
4. Izradu projektne i dokumentacije izvedenog stanja	1 komplet

2. TEHNIČKI OPIS

2.1. Konfiguracija mreže

Segment Ethernet/IP mreže koji se realizuje kroz ovu nabavku se sastoji od sljedećih elemenata:

- Ethernet switch u EEO TS Sarajevo 12 Elektroprijenosa BiH – OP Sarajevo,
- Ethernet Switch u TKC (IT sala – I sprat sala 110) Elektroprijenosa BiH – OP Sarajevo,
- Direktna optička Ethernet veza unutar postojeće Ethernet/IP mreže Elektroprijenosa BiH – OP Sarajevo,
- Ethernet i Ethernet-over-SDH linkovi za povezivanje sa drugim EE objektima Elektroprijenosa BiH – OP Sarajevo, JP Elektroprivreda BiH i NOS BiH u svrhu realizacije SCADA i OHL teleprotection funkcionalnosti.

Ethernet switchevi koji su predmet nabavke će se direktno povezati putem optičkih kablovskih veza. Ethernet switch koji je predmet nabavke u TKC (IT sala – I sprat sala 100) će se povezati direktno sa aktivnom mrežnom opremom JP Elektroprivreda BiH, postojećim optičkim linkom realizovanim korištenjem multimodnih optičkih vlakana.

Na slici 2.1 je prikazana konfiguracija segmenta mreže koju je potrebno realizovati kroz ovu nabavku. Na slici 2.1 su prikazana i dužine optičkih spojnih puteva za opremu koja je predmet nabavke.

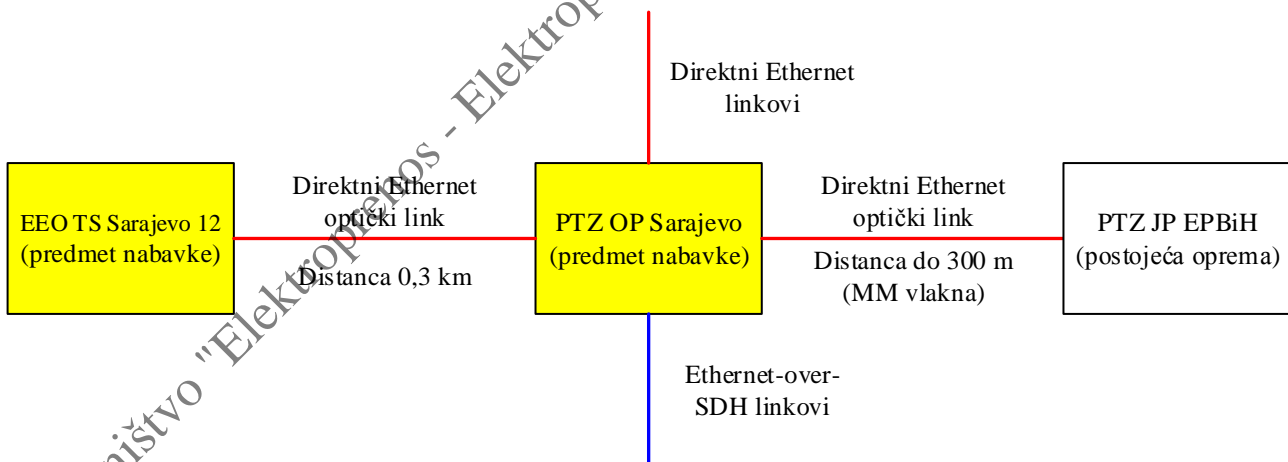

Slika 2.1 – Segment Ethernet/IP mreže koji je potrebno realizovati kroz predmetnu nabavku

2.2. Spojni putevi u mreži

Objekat TS Sarajevo 12 je sa objektom PTZ OP Sarajevo povezan u optičku kablovsku mrežu i međusobno povezivanje Ethernet switch uređaja realizovaće se preko dva vlakna SMF G.652. Objekat PTZ OP Sarajevo je sa objektom PTZ Elektroprivreda BiH povezan postojećim optičkim spojnim putem i međusobno povezivanje Ethernet switch uređaja realizovaće se preko dva vlakna MMF G.651.1. U sljedećoj tabeli prikazani su osnovni parametri optičkih spojnih puteva relevantnih za dio mreže koji se realizuje kroz ovu nabavku.

Lokacija 1	Lokacija 2	Optička trasa	Dužina (km)
TS Sarajevo 12	PTZ OP Sarajevo	TS Sarajevo 12 – PTZ Elektroprivreda BiH – PTZ OP Sarajevo	0,3
PTZ OP Sarajevo	PTZ Elektroprivreda BiH	PTZ OP Sarajevo – PTZ Elektroprivreda BiH (multimodna vlakna)	0,3

Tabela 2.2 – Osnovni parametri optičkih spojnih puteva

Ponudač je unutar svoje ponude dužan obezbijediti odgovarajuće SFP module i odgovarajuće optičke patch kablove za povezivanje na optičke razdjelnike za realizaciju direktnih optičkih linkova između Ethernet switcheva koji su predmet nabavke i postojeće aktivne mrežne opreme JP Elektroprivreda BiH.

2.3. Nadzor i konfiguracija mrežnih elemenata

Za nadzor Ethernet/IP mreže Elektroprijenosa BiH – OP Sarajevo koristi se open-source rješenje Cacti. Ponudač je obavezan uključiti opremu koju isporuči u ovaj sistem.

Za konfiguraciju mrežnih elemenata koristit će se terminalni pristup (SSH) i web-bazirana konzola, integrisana na uređajima. Ponudač je u obavezi da obezbjedi siguran pristup ovim uređajima kroz mrežu i implementira autentifikacijske mehanizme, kako ne ponuđenim, tako i na ostalim elementima u mreži.

2.4. Uslovi za montažu i smještaj opreme

Oprema koja je predmet tendera treba da bude prilagođena sljedećim uslovima montaže i smještaja:

- Smještaj u prostoriji sa parcijalnom kontrolom temperature (temperaturni opseg od -5°C do +45°C),
- Montaža u TK ormara sa 19" ramom dubine 600 mm,
- Napajanje: -48 VDC.

2.5. Prateća oprema, materijal i tehnička dokumentacija

2.5.1. Instalacioni materijal

Uz uređaje je potrebno obezbijediti i sav neophodan instalacioni materijal koji obezbjeđuje montažu opreme, te povezivanje i spajanje uređaja sa eksternim elementima mreže, uključujući:

- Instalacioni pribor za montažu u 19" ram,
- Spojni pribor (kablovi i RJ-45 konektori) za Ethernet interfejse – kablovi dužine 15 m,
- Napojni kablovi – dužine 10 m,
- Optički „patchord“ kabl sa FC/PC konektorima prema optičkom razdjelniku, dužine 10 m.

2.5.2. Dokumentacija

Uz opremu treba da bude isporučena sljedeća tehnička dokumentacija:

- Tehnički opis-karakteristike i funkcionalnost opreme,
- Korisnički priručnik za instalaciju, rad i održavanje opreme,

Tehnička dokumentacija treba da bude isporučena u elektronskoj formi.

2.6. Obaveze Ponudača

Ponudač je dužan isporučiti robu koja je predmet nabavke i obezbijediti tehničku podršku u periodu instalacije, periodu probnog rada i garantnom periodu. Obaveze Ponudača u periodu instalacije, periodu probnog rada i garantnom periodu, precizno su definisane u sekciji 4.

2.7. Instalacija i puštanje u probni rad

Instalaciju i puštanje u probni rad opreme izvršiće osoblje Ponudača uz nadzor zaposlenika Elektroprijenosa BiH – OP Sarajevo. Instalacija i puštanje u probni rad opreme biće izvršeno u skladu sa dinamičkim planom izvršenja radova na izgradnji TS Sarajevo 12.

Instalacija i puštanje u probni rad podrazumijeva realizaciju svih saobraćajnih kanala (SCADA, AMR, OHL teleprotection, nadzor SBN, telefonski lokal ...) uz korištenje svih odgovarajućih prilagođenja i adaptera kako bi se navedene funkcionalnosti mogle implementirati korištenjem nove opreme u EE objektu TS Sarajevo 12 i postojeće opreme u objektima OP Sarajevo.

Sva prilagođenja, kao i dodatne konfiguracije postojeće opreme u OP Sarajevo (TK, SCADA, AMR sistem) kako bi se realizovale navedene funkcionalnosti su obaveza Ponudača.

Tokom instalacije i puštanja u rad opreme koja je predmet nabavke Ponudač je obavezan izvršiti i dokumentovati sljedeće testove/mjerenja za navedeni uređaj:

- Testiranje "management" komunikacije i funkcija,

- Test resetovanja/reinicijalizacije uređaja,
- Mjerenje nivoa optičkih signala,
- Provjera ispravnosti interfejsa/portova na opremi.

Testiranje će se vršiti uz nadzor uposlenika Elektroprivredosa BiH – OP Sarajevo.

2.8. Izrada projektne i dokumentacije izvedenog stanja

Projektna dokumentacija treba da sadrži sljedeće elemente:

- Tlocrt prostorije sa rasporedom uređaja,
- Prikaz TK ormara sa rasporedom opreme unutar ormara,
- Prikaz opreme sa detaljnim specifikacijama ugrađenih elemenata,
- Prikaz priključnih tačaka napajanja uređaja,
- Prikaz ODF razdjelnika sa tabelom povezivanja.

Dokumentacija izvedenog stanja treba da sadrži eventualne izmjene u odnosu na projektnu dokumentaciju, kao i rezultate zahtjevanih testova / mjerenja (tačka 2.7.).

Neophodne podatke za izradu projektne dokumentacije Ponuđaču će, na zahtjev, obezbijediti osoblje Elektroprivredosa BiH – OP Sarajevo (Služba za TK).

Rok za dostavu projektne i dokumentacije izvedenog stanja treba biti u skladu sa dinamičkim planom izvršenja radova na izgradnji TS Sarajevo 12. Konačno odobrena projektna i dokumentacija izvedenog stanja treba biti dostavljena u štampanoj formi (4 primjerka) i elektronskoj formi (1 editabilan primjerak).

2.9. Probni rad

Probni rad sistema počinje od dana završetka radova na instalaciji i inicijalnoj konfiguraciji opreme i traje 30 dana. Ukoliko u periodu probnog rada dođe do kvara na isporučenoj opremi koji utiče na normalno odvijanje saobraćaja, Ponuđač je obavezan izvršiti otklanjanje kvara bez troškova po Elektroprivredosa BiH u roku od 24 sata. U tom slučaju probni rad u trajanju od 30 dana će ponovo započeti nakon otklanjanja kvara. Probni rad može trajati maksimalno 60 dana.

2.10. Interni tehnički prijem

Interni tehnički prijem opreme koja je predmet nabavke izvršiće Komisija formirana od strane Elektroprivredosa BiH – OP Sarajevo po isteku probnog rada. Komisija će izvršiti pregled izvedenih radova na instalaciji i puštanju u rad i provjeru funkcionisanja sistema, te sačiniti Zapisnik sa konstatovanim primjedbama vezanim za obaveze Ponuđača, u roku od 15 dana od isteka perioda probnog rada.

Radu Komisije mora prisustvovati osoblje Ponuđača, bez troškova po Elektroprivredosa BiH – OP Sarajevo. Ponuđač je dužan da otkloni primjedbe sa ITP u roku koji odredi Komisija za interni tehnički prijem.

3. TEHNIČKI ZAHTJEVI

U ovoj tački su date zahtjevane tehničke karakteristike za opremu. Ponuđač treba formirati ponudu tako da je oprema koja se nudi u potpunosti saglasna sa zahtjevima u tački 3. Svi zahtjevi dati ovim dijelom tenderske dokumentacije su eliminatorni.

3.1. Sistemski zahtjevi

Opis	Zahtjev	Prijedlog Ponuđača (popunjava Ponuđač)
Kompatibilnost sa postojećom opremom	Povezivanje na nivou optičkih linkova	
	Povezivanje korištenjem Ethernet-over-SDH veza sa postojećom opremom	
	Mogućnost integracije sa postojećom opremom	
	Integracija u postojeći sistem za nadzor	

Zahtjevi iz gornje tabele provjeravaju se na osnovu sljedećih dokaza:

1. **Popunjena tabela zahtjeva**
2. **Tehnička dokumentacija za robu**

3.2. Oprema

3.2.1. Ethernet Switch

Opis	Zahtjev	Prijedlog Ponuđača (popunjavanje Ponuđač)
Opšti zahtjevi	Portovi: min 24 x 10/100/1000Base-T i 4 x SFP slot	
	Switching bandwidth: min 200 Gb/s, wire-speed, non-blocking	
	Frame forwarding rate: min 128 Mp/s	
	Memorija: RAM min 8 GB, Flash min 16 GB	
Osnovne funkcije	IEEE 802.1w – Rapid Spanning Tree Protocol	
	IEEE 802.3ad – agregacija portova	
	IEEE 802.1Q VLAN Tagging	
	Veličina MAC tabele: min 32000 zapisa	
	VLAN ID: 4000	
	Podrška za Jumbo okvire	
	IP routing: statičke rute, RIP i OSPF	
	Broj IP ruta: min 32.000	
	IPv6 podrška u hardveru	
	Broj SVI: min. 1000	
Sigurnosne funkcionalnosti	Dinamička, port-bazirana kontrola korisničkog pristupa po standardu 802.1x	
	liste za kontrolu pristupa (ACL)	
	Port Security	
	DHCP snooping	
	Storm Control	
	MACSec	
	SecureBoot	
	Provjera integriteta sistemskog softvera	
Funkcionalnosti koje povećavaju raspoloživost i dostupnost	Per-VLAN Rapid Spanning Tree	
	Autooporavak porta na switch nakon što se isti blokira usljed greške na liniji	
	NonStopForwarding i StatufulSwitchOver u stack konfiguraciji	
	Redundantra napojna jedinica -48 VDC	
	Redundantra hlađenje sa min 3 ventilatorske jedinice jednostavno izmjenjive	
	Povezivanje u stack, posebnim konektorima/kablova kapaciteta min. 300 Gb/s	
	Napajanje putem stack (Stack Power)	
QoS funkcionalnosti	IEEE 802.1p CoS	
	min 8 reda čekanja po portu	
	Shaped Round Robin scheduling (SRR)	
Upravljačke funkcionalnosti / mogućnosti	Pristup preko konzolnog porta	
	IPv4 i IPv6 management adresa	
	In-band (LAN/WAN) pristup koristeći sigurne protokole (SSH, HTTPS)	
	Konfigurisanje uređaja, prikaz saobraćajnih statistika i stanja uređaja putem CLI i Web-baziranog interfejsa	
	Podrška za SNMP v1, v2 i v3; SSHv2	
	SPAN	
	Syslog	
	Sinhronizacija vremena korištenjem PTP protokola prema IEEE1588v2	
Ostalo	Napajanje: -48 VDC; ugrađene dvije napojne jedinice u uređaj	
	Mehaničke karakteristike: Mogućnost instalacije u 19" rack (rack mount kit uključen u isporuku)	
	Radna temperatura: 0 do 45°C	
	Ponuđena oprema mora biti nova i nekorištena,	

Opis	Zahtjev	Prijedlog Ponuđača (popunjavanje Ponuđač)
	registrovana na Elektroprijeno BiH kao krajnjeg korisnika	
	Uz uređaj potrebno isporučiti odgovarajući SFP za povezivanje dva uređaja putem monomodnog optičkog kabla dužine 15,2 km	
Sigurnost	U skladu sa EN 60950-1	
Elektromagmanta kompatibilnost	U skladu sa EN 300 386, EN 61000-3 i 61000-6	
Garancija	Zamjena uređaja u slučaju kvara narednih radni dan u periodu od 60 mjeseci nakon isporuke obezbjedeno od strane proizvođača opreme	

Zahtjevi iz gornje tabele provjeravaju se na osnovu sljedećih dokaza:

1. **Popunjena tabela zahtjeva**
2. **Tehnička dokumentacija za robu**

3.3. Usluge

Opis	Zahtjev	Prijedlog Ponuđača (popunjavanje Ponuđač)
Konfiguracija i puštanje u rad opreme (u skladu sa zahtjevima iz sekcija 2.3 i 2.7)	Montaža i povezivanje opreme	
	Konfiguracija VLAN i portova	
	Konfiguracija management komunikacije	
	Konfiguracija susjednih mrežnih elemenata	
	Realizacija saobraćajnih kanala za implementaciju funkcionalnosti (SCADA, AMR, OHL teleprotection, nadzor SBN, telefonski lokal ...)	
	Omogućavanje nadzora sa postojećeg sistema	
Instalacioni testovi/mjerenja (u skladu sa zahtjevima iz sekcije 2.7)	Realizacija i dokumentovanje instalacionih testova/mjerenja	
Projektna i dokumentacija izvedenog stanja (u skladu sa zahtjevima iz sekcije 2.8)	Izrada projektne i dokumentacije izvedenog stanja	

4. GARANTNI PERIOD, PROBNI RAD I TEHNIČKA PODRŠKA

Opis	Zahtjev	Ponuđeno
Rok za izvršenje instalacije i puštanje u probni rad za ponuđenu opremu	U skladu sa dinamičkim planom izvršenja radova na izgradnji TS Sarajevo 12	
Trajanje probnog rada	30 dana od datuma instalacije i završetka inicijalne konfiguracije	
Obaveze Ponuđača u periodu probnog rada za ponuđenu opremu	Popravka ili zamjena neispravnih komponenti opreme u roku od 24 sata od prijave kvara, bez troškova po Naručioca.	
Garantni rok za ponuđenu opremu	60 mjeseci od datuma pribavljanja upotrebne dozvole	
Obaveze Ponuđača u garantnom roku za ponuđenu opremu	Popravka ili zamjena neispravnih komponenti opreme naredni radni dan od prijave kvara, bez troškova po Naručioca	
	Otklanjanje svih uočenih problema u funkcionalnom povezivanju isporučenog sa postojećim uređajima, bez troškova po Naručioca, u roku od 45 dana od prijave problema	
	Otklanjanje nedostataka u odnosu na prihvaćene tenderske zahtjeve i specifikaciju proizvođača, bez troškova po Naručioca	

Ponuđač upisuje konkretnu vrijednost/informaciju, sa istim nivoom detalja kako je definisano u zahtjevu.

5. ROKOVI IZVRŠENJA

Traženi rokovi izvršenja su sljedeći:

- Isporuka opreme u skladu sa dinamičkim planom izvršenja radova na izgradnji TS Sarajevo 12,
- Izvršenje usluga instalacije i puštanja u probni rad opreme u skladu sa dinamičkim planom izvršenja radova na izgradnji TS Sarajevo 12,
- Dostavljanje projektne i dokumentacije izvedenog stanja Elektroprijenosu BiH – OP Sarajevo u skladu sa dinamičkim planom izvršenja radova na izgradnji TS Sarajevo 12.

6. KOLIČINSKE SPECIFIKACIJE

6.1. Oprema

Br.	OPIS	Ponuđene komponente po tačkama specifikacije (popunjavanje Ponuđača)		Jedinica mjere	Količina
		Tip	Količina		
1.	Ethernet switch sa pripadajućom opremom			komplet	2
2.	Instalacioni materijal			komplet	1
3.	Tehnička dokumentacija (u skladu sa zahtjevima iz sekcije 2.5.2)			komplet	1

6.2. Usluge

Br.	OPIS	Ponuđene komponente po tačkama specifikacije (popunjavanje Ponuđača)		Jedinica mjere	Količina
		Tip	Količina		
1.	Instalacija, inicijalna konfiguracija i puštanje u probni rad opreme (u skladu sa zahtjevima iz sekcije 3.3)			komplet	1
2.	Realizacija i dokumentovanje instalacionih testova/mjerenja (u skladu sa zahtjevima iz sekcije 2.7)			komplet	1
3.	Izrada dokumentacije izvedenog stanja (u skladu sa zahtjevima iz sekcije 2.8)			komplet	1

7. DOKUMENTACIJA KOJA SE DOSTAVLJA UZ PONUDU

Ponuđač u okviru ponude treba da dostavi tehničku dokumentaciju i izjave zahtijevane u odjeljku 17. – Sadržaj ponude.

Potpis i pečat Ponuđača: _____

**Nabavka uređaja za prilagodbu terminalne opreme na Ethernet/IP mrežu
za potrebe TS 110/20/10 kV Sarajevo 12**

1. PREDMET

Nabavka obuhvata uređaje za prilagodbu terminalne opreme na Ethernet/IP mrežu za potrebe realizacije komunikacionih veza za potrebe TS Sarajevo 12 kao što je navedeno u nastavku:

Redni broj	Lokacija 1	Lokacija 2	Kapacitet / Namjena
POTS kanali (strana pretplatnika)			
1	TS Sarajevo 12	PTZ OP Sarajevo	2 x 64 kbit/s
RS-232 kanali (asinhroni mod, brzina 0.6-38.4kbps, data biti – 7 ili 8, stop biti – 1 ili 2, biti pariteta – none ili even)			
1	TS Sarajevo 12	PTZ OP Sarajevo	SCADA
2	TS Sarajevo 12	PTZ OP Sarajevo	AMR

Direktno sa Ethernet portova terminalnih uređaja bit će realizovani sljedeći saobraćajni kanali:

- SCADA za potrebe NOS BiH,
- SCADA za potrebe JP Elektroprivreda BiH,
- OHL teleprotection funkcionalnost,
- Nadzor sistema besprekidnog napajanja.

Ukoliko navedene funkcionalnosti Ponuđač nije u mogućnosti implementirati korištenjem Ethernet portova samih terminalnih uređaja, dužan je obezbjediti sva prilagođenja / adaptere kojima će se iste moći realizovati.

Dodatno, u okviru ove sekcije potrebno je isporučiti i ugraditi ormar za smještaj TK opreme.

2. TEHNIČKI OPIS
2.1. Konfiguracija mreže

Sva terminalna oprema putem koje će se ostvariti komunikacioni kanali za potrebe TS Sarajevo 12 će biti povezana direktno ili putem prilagodnih uređaja na Ethernet switch, a putem Ethernet/IP mreže će biti povezana sa terminalima ili odgovarajućim parom uređaja za prilagodbu.

2.2. Komunikacioni kanali

U ovom poglavlju će se opisati komunikacioni kanali koji će se realizovati putem uređaja za prilagodbu.

2.2.1. POTS kanali

POTS kanali će se realizovati korištenjem para uređaja „FXO Gateway“ i „Analogni terminalni adapter“. „FXO Gateway“ će se povezati na kućnu telefonsku centralu u TS Sarajevo 1 na analogne lokalne priključke sa jedne strane i na Ethernet/IP mrežu u TS Sarajevo 1 sa druge strane. „Analogni terminalni adapter“ će biti povezan na Ethernet/IP mrežu u TS Sarajevo 12 sa jedne strane, dok će se sa druge strane na njega priključiti telefonski aparati u TS Sarajevo 12. Ova dva uređaja trebaju biti konfigurisana na način da se omogući transparentno korištenje telefonskih brojeva sa kućne telefonske centrale u TS Sarajevo 1 na telefonskim aparatima u TS Sarajevo 12.

2.2.2. AMR

Brojilo električne energije će se serijskom RS-232 vezom povezati na „Serial-Ethernet konverter“, koje će se sa druge strane povezati na Ethernet/IP mrežu. Na AMR serveru će se instalirati odgovarajući softver, emulator serijskog porta koji će putem Ethernet/IP mreže mapirati serijski port konvertera na kojem je spojeno brojilo i omogućiti transparentnu serijsku komunikaciju između AMR aplikacije i brojila.

2.2.3. SCADA

RTU uređaj će se na analogan način povezati na Ethernet/IP mrežu kao i brojilo električne energije. Zbog mogućih ograničenja na SCADA serveru treba uključiti i opciju da se na udaljenom kraju veze koristi odgovarajući konvertor da bi se SCADA sistem povezao putem serijskog interfejsa na RTU uređaj.

2.3. Nadzor i konfiguracija uređaja

Za nadzor Ethernet/IP mreže Elektroprivreda BiH – OP Sarajevo koristi open-source rješenje Cacti. Ponuđač je obavezan uključiti opremu koju isporučiti u ovaj sistem.

Za konfiguraciju predmetnih uređaja koristit će se terminalni pristup (SSH) i web-bazirana konzola, integrisana na uređajima. Ponuđač je u obavezi da obezbjedi siguran pristup ovim uređajima kroz mrežu i implementira odgovarajuće autentifikacijske mehanizme.

2.4. Uslovi za montažu i smještaj opreme

Oprema koja je predmet tendera treba da bude prilagođena sljedećim uslovima montaže i smještaja:

- Smještaj u prostoriji sa parcijalnom kontrolom temperature (temperaturni opseg od -5°C do +45°C),
- Montaža u TK ormara sa 19" ramom dubine 600 mm smještajem na police,
- Napajanje: 220 VAC.

Kroz ovu nabavku potrebno je isporučiti ormar za smještaj telekomunikacione opreme.

2.5. Prateća oprema, materijal i tehnička dokumentacija

2.5.1. Instalacioni materijal za opremu za prilagodbu

Uz opremu potrebno je obezbijediti i sav neophodan instalacioni materijal koji obezbjeđuje montažu i povezivanje opreme:

- Instalacioni pribor za montažu u 19" ram,
- Ethernet prespojni kablovi, dužine 2 m,
- Spojni pribor (kablovi sa 25-pin female konektorom) za sve RS-232 interfejsa sa kablom dužine 15 m,
- Spojni pribor za povezivanje svih POTS interfejsa na KRONE reglete, kablovi dužine 5 m.

2.5.2. Dokumentacija

Uz opremu treba da bude isporučena sljedeća tehnička dokumentacija:

- Tehnički opis-karakteristike i funkcionalnost opreme,
- Korisnički priručnik za instalaciju, rad i održavanje opreme.

Tehnička dokumentacija treba da bude isporučena u elektronskoj formi.

2.6. Obaveze Ponuđača

Ponuđač je dužan isporučiti robu koja je predmet nabavke i obezbijediti tehničku podršku u periodu instalacije, periodu probnog rada i garantnom periodu. Obaveze Ponuđača u periodu instalacije, periodu probnog rada i garantnom periodu, precizno su definisane u sekciji 4.

2.7. Instalacija i puštanje u probni rad

Instalaciju i puštanje u probni rad opreme izvršiće osoblje Ponuđača uz nadzor zaposlenika Elektroprivreda BiH – OP Sarajevo. Instalacija i puštanje u probni rad opreme biće izvršeno u skladu sa dinamičkim planom izvršenja radova na izgradnji TS Sarajevo 12.

Instalacija i puštanje u probni rad podrazumijeva realizaciju svih saobraćajnih kanala (SCADA, AMR, OHL teleprotection, nadzor SBN, telefonski lokal ...) uz korištenje svih odgovarajućih prilagođenja i adaptera kako bi se navedene funkcionalnosti mogle implementirati korištenjem nove opreme u EE objektu TS Sarajevo 12 i postojeće opreme u objektima OP Sarajevo.

Sva prilagođenja, kao i dodatne konfiguracije postojeće opreme u OP Sarajevo (TK, SCADA, AMR sistem) kako bi se realizovale navedene funkcionalnosti su obaveza Ponuđača.

Tokom instalacije i puštanja u rad uređaja koja je predmet nabavke potrebno je izvršiti i dokumentovati sljedeće testove/mjerenja za navedeni uređaj:

- Testiranje "management" komunikacije i funkcija,
- Test resetovanja/reinicijalizacije uređaja,
- Provjera ispravnosti interfejsa/portova na opremi.

Testiranje će se vršiti uz nadzor uposlenika Elektroprivreda BiH – OP Sarajevo.

2.8. Izrada projektne i dokumentacije izvedenog stanja

Projektna dokumentacija treba da sadrži sljedeće elemente:

- Tlocrt prostorije sa rasporedom uređaja,
- Prikaz TK ormara sa rasporedom opreme unutar ormara,
- Plan komunikacionih kanala,
- Prikaz opreme sa detaljnim specifikacijama ugrađenih elemenata,
- Prikaz priključnih tačaka napajanja uređaja.

Dokumentacija izvedenog stanja treba da sadrži eventualne izmjene u odnosu na projektnu dokumentaciju, kao i rezultate zahtjevanih testova / mjerenja (tačka 2.7.).

Neophodne podatke za izradu projektne dokumentacije Ponuđaču će, na zahtjev, obezbijediti osoblje Elektroprivreda BiH – OP Sarajevo (Služba za TK).

Rok za dostavu projektne i dokumentacije izvedenog stanja treba biti u skladu sa dinamičkim planom izvršenja radova na izgradnji TS Sarajevo 12. Konačno odobrena projektna i dokumentacija izvedenog stanja treba biti dostavljena u štampanoj formi (4 primjerka) i elektronskoj formi (1 editabilan primjerak).

2.9. Probni rad

Probni rad sistema počinje od dana završetka radova na instalaciji i inicijalnoj konfiguraciji opreme i traje 30 dana. Ukoliko u periodu probnog rada dođe do kvara na isporučenoj opremi koji utiče na normalno odvijanje saobraćaja, Ponuđač je obavezan izvršiti otklanjanje kvara bez troškova po Elektroprivnos BiH u roku od 24 sata. U tom slučaju probni rad u trajanju od 30 dana će ponovo započeti nakon otklanjanja kvara. Probni rad može trajati maksimalno 60 dana.

2.10. Interni tehnički prijem

Interni tehnički prijem opreme koja je predmet nabavke izvršiće Komisija formirana od strane Elektroprivnosa BiH – OP Sarajevo po isteku probnog rada. Komisija će izvršiti pregled izvedenih radova na instalaciji i puštanju u rad i provjeru funkcionisanja sistema, te sačiniti Zapisnik sa konstatovanim primjedbama vezanim za obaveze prodavca, u roku od 15 dana od isteka perioda probnog rada.

Radu Komisije mora prisustvovati osoblje Ponuđača, bez troškova po Elektroprivnos BiH – OP Sarajevo. Ponuđač je dužan da otkloni primjedbe sa ITP u roku koji da Komisija za interni tehnički prijem.

3. TEHNIČKI ZAHTEJEVI

U ovoj tački su date zahtjevane tehničke karakteristike za opremu. Ponuđač treba formirati ponudu tako da je oprema koja se nudi u potpunosti saglasna sa zahtjevima u tački 3. Svi zahtjevi dati ovim dijelom tenderske dokumentacije su eliminatorni.

3.1. Sistemski zahtjevi

Opis	Zahtjev	Prijedlog Ponuđača (popunjava Ponuđač)
Realizacija komunikacionih kanala (u skladu sa zahtjevima iz sekcija 1. i 2.2)	Mogućnost realizacije saobraćajnih kanala za funkcionalnosti SCADA, AMR, OHL, teleprotection, nadzor SBN, telefonski lokal	

Zahtjevi iz gornje tabele provjeravaju se na osnovu sljedećih dokaza:

1. Popunjena tabela zahtjeva
2. Tehnička dokumentacija za robu

3.2. Oprema

3.2.1. FXO Gateway

Opis	Zahtjev	Prijedlog Ponuđača (popunjava Ponuđač)
Telefonski interfejsi	4 x RJ11 FXO ports	
Mrežni interfejsi	2 x 10/100 Mbps RJ45	
LED indikatori	Power, Network & Line	
VoIP karakteristike	Potiskivanje eha Dinamički jitter buffer	
Govorni kodeci	G.711, G.723, G.726, G.729A, iLBC	
Fax over IP	T.38 i G.711 pass-through	
QoS	DiffServe, TOS, 802.1P/Q VLAN tagging	
Prenos DTMF informacija	in-audio, RFC2833, SIP info	
Signalizacija	SIP (RFC 3261)	
SIP profili	Min. dva profila	
CallerID	ETSI; DTMF	
Nadzor i konfiguracija	HTTPS, telnet telnet ili ssh, syslog	
Napajanje	12 VDC Napojna jedinica 230 VAC/50 Hz uključena u isporuku	
Radni uslovi	Temperatura: 0-40°C Vlažnost: 10-90% Non-condensing	
Kompatibilnost	Sa analognim terminalnim adapterom (3.2.2)	

3.2.2. Analogni terminalni adapter

Opis	Zahtjev	Prijedlog Ponuđača (popunjavanje Ponuđač)
Telefonski interfejsi	2 x RJ11 FXS ports	
Mrežni interfejsi	10/100 Mbps RJ45	
LED indikatori	Power, Network & Line	
VoIP karakteristike	Potiskivanje eha Dinamički jitter buffer	
Telefonske funkcije	Call hold, Call Transfer, Call Waiting, Called ID, Call Forward, Konferencijski poziv	
Govorni kodeci	G.711, G.723, G.726, G.729A, iLBC	
Fax over IP	T.38 i G.711 pass-through	
QoS	DiffServe, TOS, 802.1P/Q VLAN tagging	
Prenos DTMF informacija	in-audio, RFC2833, SIP info	
Signalizacija	SIP (RFC 3261)	
CallerID	ETSI; DTMF	
Nadzor i konfiguracija	HTTPS, telnet ili ssh, syslog	
Napajanje	12 VDC Napojna jedinica 230 VAC/50 Hz uključena u isporuku	
Radni uslovi	Temperatura: 0-40°C Vlažnost: 10-90% Non-condensing	
Kompatibilnost	Sa FXO Gateway-em (3.2.1)	

3.2.3. Serial-Ethernet konverter

Opis	Zahtjev	Prijedlog Ponuđača (popunjavanje Ponuđač)
Serijski interfejs	RS-232 RJ45 sa podrškom za signale (RX; TX; DCD, DTS, DSR, CTS, RTS)	
Mrežni interfejs	10/100Mbps RJ45	
LED indikatori	Power, Network, Status	
Funkcionalnosti	Emulacija serijskog porta Serial-Bridge	
Podržani operativni sistemi za port emulaciju	Linux, Windows Server, Windows 10	
Nadzor i konfiguracija	HTTPS, telnet ili ssh, SNMP	
Napajanje	12 VDC Napojna jedinica 230VAC/50Hz uključena u isporuku	
Radni uslovi	Temperatura: 0-40°C Vlažnost: 10-90% Non-condensing	
Prenaponska zaštita	Napajanje: prema EN61000-4-4 i EN61000-4-5 Ethernet: 1500 VAC min prema IEEE802.3 Serijski port: 15 kV Human Body Model	

3.2.4. Ormar za smještaj telekomunikacione opreme

Opis	Zahtjev	Prijedlog Ponuđača (popunjavanje Ponuđač)
Dimenzije ormara	<ul style="list-style-type: none"> cca 800x600x2000mm (ŠxDxV) širina rama 482,6 mm (19") 	
Elementi ormara	<ul style="list-style-type: none"> krovnna ploča sa otvorom i četkama za uvod kablova podna ploča sa otvorom i četkama za uvod kablova bočne i zadnja stranica prednja transparentna vrata sa bravom i ključem ventilacioni otvori na prednjoj ili bočnim stranama 	

Opis	Zahtjev	Prijedlog Ponuđača (popunjavanje Ponuđač)
Dodatna oprema	<ul style="list-style-type: none"> pomične prednje i stražne 19" šine 19" naponski panel za minimalno 5 utičnica ventilatorska jedinica sa minimalno 3 ventilatora i termostatom unutrašnje osvjjetljenje prilagođavajuće nogare veze uzemljenja između metalnih dijelova ormara 	

Zahtjevi iz gornjih tabela provjeravaju se na osnovu sljedećih dokaza-elemenata ponude:

1. Popunjena tabela zahtjeva
2. Tehnička dokumentacija za robu

3.3. Usluge

Opis	Zahtjev	Prijedlog Ponuđača (popunjavanje Ponuđač)
Inicijalna konfiguracija i puštanje u rad opreme (u skladu sa zahtjevima iz sekcija 1., 2.2 i 2.7)	Inicijalizacija i konfiguracija opreme	
	Konfiguracija SCADA veza	
	Konfiguracija AMR veza	
	Konfiguracija OHL teleprotection veza	
	Konfiguracija veza za nadzor SBN	
	Konfiguracija POTS veza	
Instalacioni testovi/mjerenja (u skladu sa zahtjevima iz sekcije 2.7)	Realizacija i dokumentovanje instalacionih testova/mjerenja	
Projektne i dokumentacije izvedenog stanja (u skladu sa zahtjevima iz sekcije 2.8)	Izrada projektne i dokumentacije izvedenog stanja	

4. GARANTNI PERIOD, PROBNI RAD I TEHNIČKA PODRŠKA

Opis	Zahtjev	Ponuđeno
Rok za izvršenje instalacije i puštanje u probni rad za ponuđenu opremu	U skladu sa dinamičkim planom izvršenja radova na izgradnji TS Sarajevo 12	
Trajanje probnog rada	30 dana od datuma instalacije i završetka inicijalne konfiguracije	
Obaveze Ponuđača u periodu probnog rada za ponuđenu opremu	Popravka ili zamjena neispravnih komponenti opreme u roku od 24 sata od prijave kvara, bez troškova po Naručioca.	
Garantni rok za ponuđenu opremu	36 mjeseci od datuma pribavljanja upotrebne dozvole	
Obaveze Ponuđača u garantnom roku za ponuđenu opremu	Popravka ili zamjena neispravnih komponenti opreme u roku od 45 dana od prijave kvara, bez troškova po Naručioca.	
	Otklanjanje svih uočenih problema u funkcionalnom povezivanju isporučenog sa postojećim uređajima, bez troškova po Naručioca, u roku od 45 dana od prijave problema	
	Otklanjanje nedostataka u odnosu na prihvaćene tenderske zahtjeve i specifikaciju proizvođača, bez troškova po Naručioca.	

Ponuđač upisuje konkretnu vrijednost/informaciju, sa istim nivoom detalja kako je definisana u zahtjevu.

5. ROKOVI IZVRŠENJA

Traženi rokovi izvršenja su sljedeći:

- U skladu sa dinamičkim planom izvršenja radova na izgradnji TS Sarajevo 12,
- Izvršenje usluga instalacije i puštanja u probni rad opreme u skladu sa dinamičkim planom izvršenja radova na izgradnji TS Sarajevo 12,
- Dostavljanje projektne i dokumentacije izvedenog stanja Elektroprijenosu BiH – OP Sarajevo u skladu sa dinamičkim planom izvršenja radova na izgradnji TS Sarajevo 12.

6. KOLIČINSKE SPECIFIKACIJE**6.1. Oprema**

Br.	OPIS	Ponuđene komponente po tačkama specifikacije (popunjavanje Ponuđača)		Jedinica mjere	Količina
		Tip	Količina		
1.	FXO Gateway			komad	1
2.	Analogni terminalni adapter			komad	1
3.	Serial-Ethernet konverter * moguće i više uzimajući u obzir projektovano rješenje			komad	3 minimalno *
4.	Ormar za smještaj telekomunikacione opreme			komplet	1
5.	Instalacioni materijal			komad	1
6.	Tehnička dokumentacija (u skladu sa zahtjevima iz sekcije 2.5.2)			komplet	1

6.2. Usluge

Br.	OPIS	Ponuđene komponente po tačkama specifikacije (popunjavanje Ponuđača)		Jedinica mjere	Količina
		Tip	Količina		
1.	Instalacija, inicijalna konfiguracija i puštanje u probni rad opreme (u skladu sa zahtjevima iz sekcije 3.3)			komplet	1
2.	Realizacija i dokumentovanje instalacionih testova/mjerenja (u skladu sa zahtjevima iz sekcije 2.7)			komplet	1
3.	Izrada dokumentacije izvedenog stanja (u skladu sa zahtjevima iz sekcije 2.8)			komplet	1

7. DOKUMENTACIJA KOJA SE DOSTAVLJA UZ PONUDU

Ponuđač u okviru ponude treba da dostavi tehničku dokumentaciju i izjave zahtijevane u odjeljku 17. – Sadržaj ponude.

Potpis i pečat Ponuđača: _____

**Nabavka opreme za optički kablovski sistem
za potrebe TS 110/20/10 kV Sarajevo 12**

1. PREDMET

Predmet nabavke je izrada projektne dokumentacije, nabavka opreme i izvođenje radova za uvezivanje TS Sarajevo 12 u optički kablovski sistem Elektroprivreda BiH.

2. TEHNIČKI OPIS

U cilju izgradnje telekomunikacijske mreže, na objektima u nadležnosti Elektroprivreda BiH – OP Sarajevo pristupaće se realizaciji optičkog spojnog puta sa 24 optička vlakna za povezivanje TS Sarajevo 12 sa TKC OP Sarajevo.

Prilikom priključenja mobilne trafo-stanice na lokalitetu TS 35/10 kV Grbavica (buduća TS 110/20/10 kV Sarajevo 12) na 110 kV napon izvršeno je polaganje dijela PEHD cijevi \varnothing 50 mm (tamo gdje nije postojala cijev), tako da sada na ukupnoj dužini trase od lokacije TS Sarajevo 12 do zgrade PTZ JP EP BiH (u istoj zgradi na prvom spratu se nalazi TKC OP Sarajevo Elektroprivreda BiH) postoji PEHD cijev \varnothing 50 mm dužine cca 200 metara.

Naprijed navedenim aktivnostima, stvoreni su uslovi da se može izvršiti uvlačenje podzemnog optičkog kabla sa 24 optička vlakna (G.652) na ukupnoj dužini od TS Sarajevo 12 do TKC OP Sarajevo Elektroprivreda BiH od cca 300 metara.

Od kablovskog okna (kod PTZ JP EP BiH) do TK ormara u TKC OP Sarajevo potrebno je najprije položiti zaštitnu PEHD cijev dijametara 32 mm dužine cca 100 metara u koju se uvlači POK. PEHD cijev se kroz zgradu polaže na kablovske rostove. POK je potrebno završiti na optičkom razdjelniku koji se montira u ormar za TK opremu TKC OP Sarajevo. Predvidjeti rezervnu dužinu POK-a cca 15 metara u ormaru za TK opremu u TKC OP Sarajevo Elektroprivreda BiH.

U komandnoj/TK prostoriji TS Sarajevo 12 je potrebno postaviti ormar za montažu TK opreme. U ormaru za TK opremu je potrebno predvidjeti rezervnu dužinu POK-a cca 15 m. POK je potrebno završiti na optičkom razdjelniku koji se montira u ormar za TK opremu.

U okviru realizacije ovog projekta potrebno je predvidjeti polaganje novog podzemnog optičkog kabla, kapaciteta 24 optička vlakana i dužine 100 metara, za realizaciju optičkog spojnog puta TKC (IT Sala) PTZ OP Sarajevo – IT Sala PTZ Elektroprivreda BiH iz razloga što je kapacitet postojećeg optičkog spojnog puta gotovo zauzet (od 24 optička vlakna 18 se koristi) a ubrzo će postojati potreba za korištenjem novih optičkih vlakana.

3. IZRADA PROJEKTNE DOKUMENTACIJE

Izraditi projektну dokumentaciju za realizaciju optičkog spojnog puta na relaciji optički razdjelnik u komandnoj/TK prostoriji TS Sarajevo 12 – optički razdjelnik u TKC OP Sarajevo Elektroprivreda BiH. Ista treba da minimalno sadrži slijedeće sekcije:

1. Uvod
2. Opis tehničkog rješenja
3. Elementi optičkog spojnog puta
 - 3.1. Podzemni optički kabl
 - 3.2. Spojna kutija
 - 3.3. Ormar za TK opremu
 - 3.4. Optički razdjelnik
 - 3.5. Cijev za zaštitu POK-a
4. Opis spojnog puta
5. Proračun spojnog puta
6. Polaganje POK-a
7. Spajanje optičkih kablova
8. Specifikacija opreme i materijala
9. Predmjer radova
10. Prilozi i nacrti

Unutar projektne dokumentacije potrebno je obraditi i optički spojni put TKC (IT Sala) PTZ OP Sarajevo – IT Sala PTZ Elektroprivreda BiH.

4. OPREMA I MATERIJAL

U ovoj tački su date zahtjevane tehničke karakteristike za opremu. Ponuđač treba formirati ponudu tako da je oprema koja se nudi u potpunosti saglasna sa zahtjevima u tački 4. Svi zahtjevi dati ovim dijelom tenderske dokumentacije su eliminatorni.

4.1. Podzemni optički kabl

4.1.1. Zahtijevane karakteristike podzemnog optičkog kabla

- Podzemni optički kabl sa 24 monomodna optička vlakna,
- Podzemni optički kabl je proizveden u skladu sa IEC 60793-1 i IEC 60794-3,
- Kabl je predviđen za instalaciju u plastičnu PEHD cijev,
- Kabl ne sadrži metalne dijelove,
- Obezbijeđena zaštita kabla od prodora vlage.

4.1.2. Zahtijevane karakteristike optičkih vlakana

- Geometrijske, optičke i prenosne karakteristike optičkih vlakana su u skladu sa ITU-T preporuka G.652,
- Dimenzija optičkih vlakana (jezgro/omotač/primarna zaštita): 9/125/250 μm ,
- Materijal primarne zaštite: UV plastika, LID kompatibilna,
- Slabljenje na talasnoj dužini: 1310 nm < 0,38 dB/km,
- Slabljenje na talasnoj dužini: 1550 nm < 0,25 dB/km,
- Disperzija na talasnoj dužini: 1310 nm < 3,5 ps/(nm x km),
- Disperzija na talasnoj dužini: 1550 nm < 18 ps/(nm x km),
- Nagib pri nultoj disperziji: < 0,093 ps/(km x nm²),
- Konstrukcija optičkog elementa je "loose tube".

4.2. Zaštitna PEHD cijev

4.2.1. Zahtijevane karakteristike PEHD cijevi

- PEHD cijev za mehaničku zaštitu podzemnog optičkog kabla treba biti polietilenska (PEHD),
- Unutarnji zid cijevi je sa podužnim žljebovima,
- Dijametar cijevi treba da bude Φ 32 mm,
- Predvidjeti odgovarajući broj spojnice za nastavljajanje cijevi.

4.3. Optički razdjelnik (ODF)

Optički razdjelnik predstavlja početnu / krajnju tačku optičkog spojnog puta, tj. na njemu će se vršiti završavanje optičkih vlakana, te prespajanje istih.

4.3.1. Zahtijevane karakteristike optičkog razdjelnika

- Kapacitet optičkih razdjelnika je 24 FC/PC,
- Predviđeni način montaže optičkih razdjelnika je u 19" ormar za telekomunikacionu opremu,
- Verzija izvedbe – na prednjoj ploči se nalaze 24 adaptera za FC/PC konektore,
- Omogućena je zaštita spojeva od vanjskih uticaja,
- Broj ulaza kabla/tip kabla je 1/POK,
- Spojne kasete imaju predviđen prostor za namotavanje rezervnih dužina optičkih vlakana (u vidu utora),
- Spojne kasete imaju predviđena mjesta za smještaj termoskupljajućih cjevčica ili "crimp protectors" sa spojevima optičkih vlakana,
- Optički razdjelnik posjeduje elemente za rasterećenje kablova u ulaznim modulima za uvod kabla,
- Adapteri optičkih razdjelnika su FC/PC,
- Razni kablovi imaju adaptere sa FC/PC konektorima,
- Gubici na FC/PC konektoru su \leq 0,5 dB.

U isporuku treba uključiti:

- Termoskupljajuće cjevčice ili "crimp protectors" za zaštitu spojeva (24 komada po optičkom razdjelniku),
- 24 komada jednožilnih "pigtail" kablova standardne dužine (ako pigtail-i nisu fabrički vezani na razdjelnu ploču),
- Pomoćnu opremu za instalaciju optičkog razdjelnika u 19" ram.

4.4. Ormar za smještaj TK opreme

Ormar za smještaj TK opreme služi za montažu optičkog razdjelnika i montažu ostale TK opreme.

4.4.1. Zahtijevane karakteristike ormara za smještaj TK opreme

- Dimenzije ormara 800x600x2000 mm (ŠxDxV),
- Širina rama 482,6 mm (19“),
- Krovna ploča sa otvorom i četkama za uvod kablova,
- Podna ploča sa otvorom i četkama za uvod kablova,
- Bočne i zadnja stranica,
- Prednja transparentna vrata sa bravom i ključem,
- Ventilacioni otvori na prednjoj ili bočnim stranama,
- Pomične prednje i stražne 19“ šine,
- 19“ naponski panel za minimalno 5 utičnica,
- Ventilatorska jedinica sa minimalno 3 ventilatora i termostatom,
- Unutrašnje osvjetljenje,
- Prilagođavajuće nogare,
- Veze uzemljenja između metalnih dijelova ormara.

5. USLUGE

5.1. Polaganje polietilenske cijevi za zaštitu podzemnog optičkoga kabla

Zaštitna PEHD Φ 32 mm cijev će se polagati na kablovske rostove u zgradi JP EP BiH. Zaštitnu PEHD cijev nastavljati odgovarajućim spojnicama.

5.2. Polaganje podzemnog optičkog kabla

Podzemni optički kabl će biti ručno uvučen u zaštitnu PEHD cijev Φ 50 mm i Φ 32 mm. Predvidjeti rezervne dužine podzemnog optičkog kabla u dužini cca 15 m u komandnoj/TK prostoriji TS Sarajevo 12 i TKC OP Sarajevo Elektroprijenosa BiH. Takođe, potrebno je predvidjeti rezervne dužine podzemnog optičkog kabla u dužini cca 15 m u TK prostoriji TKC (IT Sala) PTZ OP Sarajevo i IT Sala PTZ Elektroprivreda BiH.

5.3. Ugradnja optičkih razdjelnika

Optički razdjelnici (ODF) se ugrađuje u ormar za smještaj TK opreme TS Sarajevo 12 i TKC OP Sarajevo Elektroprijenosa BiH. Takođe, potrebno je predvidjeti ugradnju optičkih razdjelnika u TK prostoriji TKC (IT Sala) PTZ OP Sarajevo i IT Sala PTZ Elektroprivreda BiH. Na optičkim razdjelnicima se završavaju optička vlakna podzemnog optičkog kabla.

5.4. Radovi na spajanju optičkih kablova i završavanju optičkih vlakana

Ovi radovi moraju biti u skladu sa važećim standardima, te preporukama proizvođača opreme. Nakon izrade svakog spoja na optičkom vlaknu vrši se mjerenje slabljenja na talasnim dužinama 1310 i 1550 nm, uz uvažavanje Uputstva o mjerenjima na telekomunikacionim linijama sa optičkim kablovima (PTT Vijesnik 12/91).

5.5. Završna mjerenja

Završna mjerenja će biti izvršena obostrano nakon instalacije opreme i izvršenog spajanja i završavanja optičkih vlakana na optičkom razdjelniku, a obuhvataju sljedeće:

- Slabljenje spojeva optičkih vlakana (iz smjera optičkog razdjelnika i na talasnim dužinama 1310 nm i 1550nm),
- Podužno slabljenje optičkih vlakana (iz smjera optičkog razdjelnika i na talasnim dužinama 1310 nm i 1550nm),
- Reflektografski snimci optičke linije (iz smjera optičkog razdjelnika i na talasnim dužinama 1310 nm i 1550nm).

Rezultati mjerenja treba da budu sastavni dio dokumentacije izvedenog stanja.

5.5.1. Potrebni instrumenti za radove na spajanju i za završna mjerenja

Instrumenti za spajanje optičkih kablova, završavanje optičkih vlakana i potrebna mjerenja koje Ponuđač treba da posjeduje su:

- Instrument za spajanje optičkih vlakana (splicer),
- Optički reflektometar (OTDR),
- Set za mjerenje nivoa optičkog signala (power meter),
- Ostala potrebna oprema i sitni materijal neophodan za kvalitetnu pripremu vlakana.

5.6. Izrada dokumentacije izvedenog stanja

Nakon nabavke, te instalacije opreme i urađenih završnih mjerenja potrebno je izraditi dokumentaciju izvedenog stanja koja će obuhvatati sljedeće elemente:

- Eventualne izmjene u odnosu na projektnu dokumentaciju,
- Šema optičkog kabla,

- Šema spajanja optičkih vlakana,
- Mjerni rezultati,
- Atesti za ugrađenu opremu.

Neophodni elementi mjernih rezultata su:

- Slabljenje spojeva optičkih vlakana,
- Podužno slabljenje optičkih vlakana,
- Reflektografski snimci optičke linije.

Konačno odobrena projektna i dokumentacija izvedenog stanja treba biti dostavljena u štampanoj formi (4 primjerka) i elektronskoj formi (1 editabilan primjerak).

6. KOLIČINSKE SPECIFIKACIJE

6.1. Optički spojni put TS Sarajevo 12 – TKC OP Sarajevo Elektroprijenosa BiH i optički spojni put TKC (IT Sala) PTZ OP Sarajevo – IT Sala PTZ Elektroprivreda BiH

6.1.1. Specifikacija opreme

Br.	OPIS	Ponuđene komponente po tačkama specifikacije (popunjavanje Ponuđač)		Jedinica mjere	Količina
		Tip	Količina		
1.	Podzemni optički kabl			m	400
2.	Zaštitna PEHD cijev Φ 32 mm			m	200
3.	ODF			komad	4
4.	Ormar za smještaj TK opreme			komad	1

6.1.2 Specifikacija usluga

Br.	OPIS	Ponuđene komponente po tačkama specifikacije (popunjavanje Ponuđač)		Jedinica mjere	Količina
		Tip	Količina		
1.	Izrada projektne dokumentacije			komplet	1
2.	Polaganje PEHD cijevi Φ 32 mm			m	200
3.	Polaganje i uvlačenje podzemnog optičkog kabla			m	400
4.	Ugradnja optičkog razdjelnika			komad	4
5.	Završavanje optičkih vlakana PQK-a na ODF-u			komad	4x24
6.	Završna mjerenja			komad	1
7.	Izrada dokumentacije izvedenog stanja			komplet	1

7. DOKUMENTACIJA KOJA SE DOSTAVLJA UZ PONUDU

Ponuđač u okviru ponude treba da dostavi tehničku dokumentaciju zahtijevanu u odjeljku 17. – Sadržaj ponude.

Potpis i pečat Ponuđača: _____

**Nabavka opreme za sistem besprekidnog napajanja za TK opremu
za potrebe TS 110/20/10 kV Sarajevo 12**

1. PREDMET

Nabavka obuhvata opremu i prateće usluge za realizaciju SBN -48 VDC za TK opremu i to:

Sistem besprekidnog napajanja (SBN) -48 VDC:

- Ispravljač,
- Baterija,
- DC distribucija,
- Jedinica za lokalni i daljinski nadzor,
- Prateća oprema, materijal i dokumentacija,
- Izrada projektne dokumentacije,
- Instalacija, konfiguracija i puštanje u rad opreme,
- Izrada dokumentacije izvedenog stanja,
- Mjerenje električnih veličina i kapacitivna proba baterije.

2. TEHNIČKI OPIS

2.1. Potrošači

Potrošači za koje je potrebno obezbijediti besprekidno, kvalitetno i pouzdano napajanje su telekomunikacioni uređaji.

Za navedene uređaje potrebno je obezbijediti napajanje jednosmjernim naponom napajanja -48 V i 12 V.

Procijenjena maksimalna potrošnja telekomunikacione opreme u objektu TS Sarajevo 12 je **150 W**.

2.2. Namjena SBN opreme

SBN oprema treba da obezbijedi:

- Napajanje potrošača (TK uređaja) jednosmjernim naponom -48 V i 12 V preko ispravljača (ili baterije u slučaju kvara),
- Rezervno napajanje potrošača će se izvesti baterijom dovoljnog kapaciteta za minimalni period od 8 sati autonomije, u slučaju nestanka mrežnog napona.

U cilju obezbjeđenja visoke pouzdanosti sistema predviđeno je korištenje:

- Ispravljačkih modula u N+1 konfiguraciji,
- Jedne baterije koja daje potreban kapacitet.

2.3. Montaža i priključenje opreme

Glavne komponente SBN (ispravljači, baterija, jedinica za lokalni i daljinski nadzor, te pripadajuća dodatna oprema) treba da se formiraju na sljedeći način:

- Ispravljač, baterija, distribucija sa DC osiguračima i baterijski osigurač, jedinica za lokalni i daljinski nadzor, kontakter dubokog praznjenja, te ostala dodatna oprema uz ispravljač montiraju se u jedan ormar 800x600x2000 mm (19" rack),
- Predviđeni sistem besprekidnog napajanja (SBN) je sa izlaznim jednosmjernim naponom -48 V i 12 V,
- SBN će biti montiran u ormar za TK opremu zajedno sa opremom za optički kablovski sistem u TK/komandnoj prostoriji u TS Sarajevo 12,
- U ormaru za smještaj telekomunikacione opreme obezbjediće se prostor od 23 HU, i to u donjem dijelu ormara za bateriju, a u gornjem dijeu ormara za ispravljački dio (rack) i distribuciju.

Svi metalni dijelovi ormara se uzemljuju na zajedničko uzemljenje objekta, preko sabirničke šine u ormaru. Takođe plus baterije se veže na zajedničko uzemljenje.

Priključak SBN na izvor naizmjeničnog napona izvesti trofazno (L1, L2, L3, N, PE) iz ormara vlastite potrošnje.

Za priključenje potrošača na DC distribucijskoj jedinici treba da se obezbjedi 6 DC priključaka -48 V i 6 DC priključaka 12 V, zaštićenih preko odgovarajućih osigurača.

Za zaštitu baterije (A) predvidjeti automatske osigurače.

2.4. Nadzor SBN sistema

Prenos signala za nadzor i upravljanje SBN iz TS Sarajevo 12 do centralnog sistema nadzora koji se nalazi u TKC (IT sali) PTZ OP Sarajevo će biti realizovan putem Ethernet/IP mreže.

Jedinica za nadzor i upravljanje SBN se preko Ethernet interfejsa povezuje na Ethernet Switch, a zatim se od njega preko LAN/WAN mreže prenosi do centralnog sistema nadzora.

Ponudena jedinica za nadzor i upravljanje treba biti kompatibilna sa postojećim softverima za nadzor i servisiranje SBN i to: TEBE MCU Monitor V2.05; TEBE MCU Service V2.10 i TEBE MCU Service

V.2.26. U slučaju da ponuđena jedinica za nadzor i upravljanje nije kompatibilna sa postojećim softverom potrebno je ponuditi novi softver koji će osim za ponuđenu opremu omogućiti i daljinski nadzor postojećeg SBN preko jedinica za nadzor i upravljanje MCU 100, MCU 1000 i MCU SLIMLINE.

Vizuelna/LED signalizacija treba da bude obezbijedena na opremi, za indikaciju osnovnih alarmnih stanja, te statusa i stanja opreme.

2.5. Prateća oprema, materijal i dokumentacija

Uz osnovne komponente SBN opreme koja se nabavlja kroz ovaj projekat potrebno je takođe obezbijediti: sav neophodan instalacioni materijal koji obezbjeđuje montažu opreme, te povezivanje i spajanje uređaja sa mrežom i potrošačima.

Uz opremu treba da bude isporučena sljedeća tehnička i prateća dokumentacija:

- Tehnički opis-karakteristike i funkcionalnost dijelova opreme SBN sistema:
 - Ispravljač,
 - Baterija,
 - DC distribucija,
 - Jedinica za daljinski/centralni nadzor.
- Korisnički priručnik za instalaciju, rad i održavanje dijelova opreme SBN sistema:
 - Ispravljač,
 - Baterija,
 - Jedinica za daljinski/centralni nadzor.
- Rezultati testova za verifikaciju sljedećih karakteristika:
 - Dozvoljene varijacije ulaznog napona,
 - Dozvoljene varijacije ulazne frekvencije,
 - Stabilnost izlaznog napona,
 - Varijacije izlaznog napona sa promjenom opterećenja i promjenom ulaznog napona,
 - Efikasnost sistema.
- Ovjereni (potpisani) deklaracija proizvođača
 - EMC karakteristike,
 - Sigurnost.

3. TEHNIČKI ZAHTEVI ZA OPREMU

U ovoj tački su date zahtjevane tehničke karakteristike za opremu.

Ponudač treba formirati ponudu tako da je oprema koja se nudi u potpunosti saglasna sa zahtjevima u tački 3.

Svi zahtjevi dati ovim dijelom tenderske dokumentacije su eliminatorni.

3.1. Ispravljač

Opis	Zahtjev	Prijedlog Ponuđača (popunjavanje Ponuđača)
Tip	visokofrekventna prekidačka tehnologija	
Nazivna struja	30 A	
Minimalan broj modula	2	
Konfiguracija	modularna, N+1	
Efikasnost	min. 91 %	
Ulazni napon	trofazni, 3x380/230 VAC ±20 %	
Ulazna frekvencija	50 Hz-6 %, 50Hz+25 %	
Faktor snage	0,99	
Zaštita	naponski udar (surge)	
	povećanje napona (overvoltage)	
	smanjenje napona (undervoltage)	
Ulazni priključci	trofazni: 5-žilni (L1, L2, L3,N,PE);	
Izlazni napon	-48 VDC / 12 VDC	
Granice izlaznog napona	-57 do -42 VDC / 10 do 14 VDC	
Izlazna struja	obezbjeđuje 8-satno punjenje baterije i napajanje potrošača	
Regulacija izlaznog napona u funkciji temperature baterije	automatska, preko temperature sonde	
Dinamička stabilnost izlaznog napona	+5 % pri promjeni opterećenja od (10-100-10)%	
Statička stabilnost izlaznog napona	+1 %	
Vrijeme odziva	< 5 ms	

Opis	Zahtjev	Prijedlog Ponuđača (popunjavanje Ponuđač)
Psofometrijski šum	< 2 mV	
Zaštita izlaza	od kratkog spoja od preopterećenja	
Izlazni priključci	DC: min 12-priključaka, sa zaštitom (osigurači)	
Sigurnost	EN 60950/IEC 950/ UL 1950	
Stepen zaštite od radio smetnji	EN 55022 classB	
EMC	EN/IEC standardi	
Radna temperatura	-33 do +70 °C	
Nadmorska visina	do 2000 m	

3.2. Baterija

Opis	Zahtjev	Prijedlog Ponuđača (popunjavanje Ponuđač)
Tehnologija	VRLA (AGM)	
Vijek trajanja	12 godina i više u normalnim ambijentalnim uslovima (20°C)	
Nominalni napon baterije	48 VDC	
Broj blokova	4	
Nominalni napon bloka	12 V	
Nominalni kapacitet	za 8-satnu rezervu	
Tip akumulatorske baterije	hermetička, bez održavanja	
Konfiguracija	hermetička baterija koja treba da daje traženi kapacitet	
Način montaže	u 19" ram ormara	
Klasa	za zatvorene prostorije, gdje se nalazi i TK oprema	
Temperaturni opseg	-10 do +40 °C	
Hlađenje	prirodno zrakom	
Standard	IEC 60896-2-1	

4. TEHNIČKI ZAHTEJEVI ZA USLUGE

Opis	Zahtjev	Prijedlog Ponuđača (popunjavanje Ponuđač)
Tehnička dokumentacija za održavanje opreme	<ul style="list-style-type: none"> dostaviti 2 primjerka tehničke dokumentacije za održavanje u print formi i 1 primjerak dokumentacije u elektronskoj formi tehnička dokumentacija za SBN opremu treba da sadrži: <ul style="list-style-type: none"> tehnički opis, principe i režim rada za osnovne elemente sistema šeme vezivanja opreme i osnovnih elemenata (modula) sistema odnosno omogući korisniku samostalan rad na montaži, demontaži, eksploataciji i održavanju elemenata sistema besprekidnog napajanja korisničko uputstvo za nadzor i servisiranje SBN sistema 	
Projektna dokumentacija i dokumentacija izvedenog stanja SBN	<p>Projekat treba da sadrži:</p> <ul style="list-style-type: none"> tehnički opis i rješenje za instalaciju opreme prema Projektom zadatku tehnički proračuni i šeme vezivanja specifikaciju opreme i radova ostale zahtjeve u skladu sa procedurama i 	

Opis	Zahtjev	Prijedlog Ponuđača (popunjava Ponuđač)
	propisima za ovu vrstu dokumentacije	
	Dokumentacija izvedenog stanja treba da sadrži: <ul style="list-style-type: none">eventualne izmjene u odnosu na projektnu dokumentacijurezultate kapacitivne probe baterije i mjerenja električnih veličina	
Instalacija, konfiguracija i puštanje u rad	Dobavljač je dužan: <ul style="list-style-type: none">izvršiti instalaciju konfiguraciju i puštanje u rad isporučene opremeizvršiti povezivanje SBN na izvor mrežnog napajanjaizvršiti instalaciju, konfiguraciju i puštanje u rad daljinskog nadzora SBN	
Testiranja i mjerenja	<ul style="list-style-type: none">izvršiti kapacitivnu probu baterijeizvršiti završna mjerenja i isptivanja na sistemu besprekidnog napajanja (SAT)	
Učešće u internom tehničkom pregledu	<ul style="list-style-type: none">Dobavljač treba da prisustvuje internom tehničkom pregledu bez troškova po Elektroprivnos BiHPonuđač je dužan otkloniti primjedbe u roku koji odredi Komisije u Zapisniku o izvršenom tehničkom pregledu	
Garantni period i tehnička podrška	U garantnom periodu Dobavljač je dužan: <ul style="list-style-type: none">izvršiti otklanjanje kvara u roku 48 sati od prijave kvara za kvarove koji utiču na neometano napajanje potrošačaizvršiti otklanjanje kvara u roku od 30 dana od prijave kvara na kvarove koji ne utiču na neometano napajanje potrošačaizvršiti zamjenu neispravnih komponenti novim u roku 30 (trideset) dana	

5. USLOVI I DINAMIKA REALIZACIJE

5.1. Isporuka opreme

Sva tražena oprema koja je predmet tendera isporučuje se odjednom. Rok isporuke treba biti u skladu sa Dinamičkim planom realizacije aktivnosti na izgradnji TS Sarajevo 12.

Isporuka će se smatrati nepotpunom u slučaju bilo kakvog odstupanja u odnosu na prihvaćene zahtjeve za isporukom opreme i pratećih elemenata.

5.2. Tehnička dokumentacija za održavanje opreme

Ponuđač je dužan da u skladu sa Dinamičkim planom realizacije aktivnosti na izgradnji TS Sarajevo 12 isporuči svu relevantnu tehničku dokumentaciju neophodnu za uspješno održavanje opreme kako je definisano u tački 4. tenderske dokumentacije.

5.3. Projektna dokumentacija i dokumentacija izvedenog stanja

Ponuđač opreme je dužan u skladu sa Dinamičkim planom izvršenja radova na izgradnji TS Sarajevo 12 dostaviti projektnu dokumentaciju.

Poslije puštanja u rad SBN opreme uraditi dokumentaciju izvedenog stanja.

Projektnu i dokumentaciju izvedenog stanja izraditi u četiri (4) primjerka, ponaosob, u printanoj formi. Takođe, dostaviti dokumentaciju i u editabilnoj elektronskoj formi.

5.4. Instalacija, konfiguracija i puštanje u rad sistema

Ponuđač je dužan da u skladu sa Dinamičkim planom izvršenja radova na izgradnji TS Sarajevo 12 izvrši kompletnu instalaciju opreme, njenu konfiguraciju i puštanje u rad sistema, a kako je definisano u tački 4. tenderske dokumentacije.

5.5. Interni tehnički prijem

Elektroprivreda BiH – OP Sarajevo će najkasnije u roku od 15 dana od puštanju sistema u rad organizovati Interni tehnički pregled SBN opreme i o tome obavijestiti Ponuđača najkasnije 3 dana prije održavanja ITP. Ponuđač je dužan da prisustvuje internom tehničkom pregledu opreme i otkloni primjedbe u roku koji da Komisija za interni tehnički pregled.

5.6. Garantni period

Ponuđač će dati garanciju na isporučenu opremu i obavljene radove u period od 36 mjeseci od datuma pribavljanja upotrebne dovole za TS Sarajevo 12.

U garantnom periodu Ponuđač je dužan:

- Utvrditi uzroke nastalih kvarova/grešaka u radu opreme,
- Izvršiti otklanjanje kvara u roku 48 sati od datuma pismene prijave kvara za kvarove koji utiču na neometano napajanje potrošača,
- Izvršiti otklanjanje kvara u roku od 30 dana od datuma pismene prijave kvara na kvarove koji ne utiču na neometano napajanje potrošača,
- Izvršiti zamjenu neispravnih komponenti novim u roku 30 dana.

6. KOLIČINSKE SPECIFIKACIJE

Ponuđač treba dati specifikaciju opreme i usluga tako da jasno identificira sve elemente opreme koja je predmet isporuke, te usluga koje je potrebno realizovati, a uz uvažavanje uslova definisanih u tačkama 3., 4. i 5. Tenderske dokumentacije.

6.1. Oprema

Br.	OPIS	Ponudene komponente po tačkama specifikacije (popunjava Ponuđač)		Jedinica mjere	Količina
		Tip	Količina		
1.	SBN sistem komplet formiran od:			komplet	1
1.1.	Ispravljač 48V DC / odgovarajuće snage			komad	2
1.2.	Podstak za smještaj ispravljača-SLIMLINE RACK			komad	1
1.3.	Distribucioni modul sa DC osiguračima (min 6+6 kom) i baterijskim osiguračem			komplet	1
1.4.	VRLA AGM baterija odgovarajućeg kapaciteta			komplet	1
1.5.	Jedinica za daljinski nadzor i upravljanje sa Ethernet portom			komad	1
1.6.	Softver za nadzor i upravljanje u skladu sa tačkom 2.4 (u slučaju da se nudi novi softver)			komad	1
1.7.	Kontakter za zaštitu od dubokog pražnjenja			komad	1
1.8.	Temperaturna sonda			komad	1
1.9.	Instalacioni materijal i pribor			komplet	1
2.	Ostala dodatna oprema			komplet	1

6.2. Usluge

Br.	OPIS	Ponudene komponente po tačkama specifikacije (popunjava Ponuđač)		Jedinica mjere	Količina
		Tip	Količina		
1.	Tehnička dokumentacija za održavanje kako je definisano u tački 4. TD			komplet	2
2.	Projekat izvedbenog stanja prije instalacije			komplet	4



Br.	OPIS	Ponudene komponente po tačkama specifikacije (popunjava Ponuđač)		Jedinica mjere	Količina
		Tip	Količina		
2.1.	Projekat izvedenog stanja nakon instalacije			komplet	4
3.	Instalacija, mjerenja, kapacitivna proba i puštanje u rad sistema			komplet	1

7. DOKUMENTACIJA KOJA SE DOSTAVLJA UZ PONUDU

Ponuđač u okviru ponude treba da dostavi tehničku dokumentaciju i izjave zahtijevane u odjeljku 1.7 – Sadržaj ponude.

Potpis i pečat Ponuđača: _____

Vlasništvo "Elektroprenos - Elektroprijenos BiH" a.d. Banja Luka - samo za uvid

**Nabavka opreme za govorni sistem radio veza
za potrebe TS 110/20/10 kV Sarajevo 12**

1. PREDMET

Predmet nabavke je isporuka fiksne radio stanice, te pripadajuće opreme i usluga za potrebe uvezivanja TS Sarajevo 12 u govorni sistem radio veza Elektroprivredosa BiH – OP Sarajevo.

2. TEHNIČKI OPIS I ZAHTJEVI

TS Sarajevo 12 u govorni sistem radio veza Elektroprivredosa BiH – OP Sarajevo treba biti uključena radio vezom sa radijalnim zračenjem. Veza će biti realizovana preko postojećeg radio-repetitorskog uređaja Motorola na RR objektu: Orlić (Sarajevo), Lisin (Ivan sedlo) sa mogućnošću rada u režimima FM i TDMA.

Fiksna radio stanica treba biti postavljena na upravljački pult u komandnoj prostoriji, odakle će se vršiti saobraćaj unutar postojećeg govornog sistema radijalnih radio veza. Radio stanicu treba povezati sa radijalnom štap antenom kablom tip H-500. Konektor za priključak radio stanice je tipa BNC, dok se za antenu koristi konektor tipa "N".

Radialna štap antena se treba postaviti na krov komandne zgrade na mjesto gdje je prijem radio signala najbolji.

Za nosač antene predvidjeti pocinčanu cijev Φ 50 mm / dužine cca 5 m, koja se za zid komandne zgrade pričvršćuje pomoću objumica-odstojnika. Radialna štap antena se veže na vrh cijevi tako da podnožje antene bude odignuto od krova 1,5 metara.

Napajanje fiksne radio stanice vrši se preko sopstvenog ispravljača koji će se postaviti ispod upravljačkog pulta u komandnoj prostoriji. Napon za napajanje ispravljača 220 VAC, 50 Hz doveden je sa pretvarača na utikačku kutiju koja je ugrađena u upravljački pult. Za rezervno napajanje radio stanice u slučaju nestanka naizmjeničnog napona koristiće se istosmjerni napon 13,8 V iz sopstvene AKU baterije 12 V / 55 Ah, koja se također smješta ispod upravljačkog pulta zajedno sa napojnom jedinicom u ormarić dimenzija 40x40x50 cm (ŠxDxV) koji je opremljen sa jednom policom i vratima sa prednje strane.

Antenska zaštita od atmosferskog pražnjenja je tipa ASP-1, za VHF opseg (IS/50 NX- CO).

Uzemljenje antene i nosača antene vezaće se na pogonsko uzemljenje na krovu zgrade.

Pri puštanju u rad radio stanice sačiniti mjerni zapisnik o ispravnosti antenskog sistema i radio stanice, a potom izvršiti mjerenje emisije elektromagnetnog zračenja i sačiniti izvještaj u skladu sa Pravilom 37/2008 donesenim od strane Regulatorne agencije za telekomunikacije BiH.

Za instaliranje ove radio stanice, prethodno je potrebno od RAK BiH izdejtstvovati dozvolu za rad.

2.1. Fiksna radio stanica

Opis	Zahtjev	Prijedlog Ponuđača (popunjava Ponuđač)
Frekventni opseg	136 – 174 MHz	
Način rada	digitalni DMR, analogni	
Broj kanala minimalno	800	
Razmak kanala	12,5 kHz; 20 kHz; 25 kHz	
Vrsta modulacije	12.5 kHz govor 7K60F1E 7K60FXE / govor i podaci 7K60F1W	
Temperaturno područje rada	-30°C do +60°C	
Stepen zaštite (min.)	IP54	
Tip digitalnog protokola	ETSI – TS 102 361-1, 2 i 3	
Displej	kolor (četveroredni) u boji za prikaz broja kanala, ikona i dodatnih funkcija	
Programabilne tipke	da , 4 kom.	
Za prijemnik:		
Osjetljivost analog	maksimalno 0,20 μ V na 12 dB SINAD	
Osjetljivost digitalna	maksimalno 0,16 μ V na 5% BER	
Selektivnost u odnosu na susjedni kanal	45 dB (12,5 kHz) ili bolje	
Slabljenje intermodulacije	70 dB ili bolje	
Frekventna stabilnost	\pm 0,5 ppm	
Za predajnik:		
VF izlazna snaga	1-25 W programabilno	



Štetna zračenja i harmonici	- 45 dB (20125 kHz) ili bolje	
Frekvencijska stabilnost	±0,5 ppm	
Digitalni vokoder:	AMBE+2	
Digitalni protokoli	ETSI-TS 102 361	
Bazni komplet	<ul style="list-style-type: none"> • stolni mikrofon • ispravljač sa punjčem akumulatora za radio stanicu sa prostorom za ugradnju radio stanice i priključkom za akumulator: <ul style="list-style-type: none"> - ulazni napon 170-260 VAC - signalizacija nestanka AC napajanja - izlazni napon: 13,6 VDC/min. 9 A - ugradjena prekostrujna zaštita, zaštita od kratkog spoja, prenaponska zaštita. - Metalno kućište • priključni kablovi i kleme (kabl za priključak 220 VAC, kabal za priključak radio stanice 12 VDC, kabl za priključak akumulatora sa osiguračem 12 VDC kao i kabl za uzemljenjem) • ostali instalacioni pribor. 	
Garantni rok	36 mjeseci	

2.2. Antena sa vertikalnom polarizacijom

Opis	Zahtjev	Prijedlog Ponuđača (popunjavanje Ponuđača)
Polarizacija	vertikalna (kružno zračenje)	
Impedanca	50 Ohm	
Frekventni opseg	144 – 176 MHz (h-band)	
Pojačanje	3 dBd	
Vezivanje za antenski stub	integrisano u podnožju antene	
Uzemljenje	svi elementi antene moraju biti uzemljeni	
Garantni rok	36 mjeseci	

3. GARANTNI PERIOD

Ponuđač će dati garanciju na isporučenu opremu i obavljene radove u periodu od **36 mjeseci** od datuma primopredaje objekta za TS Sarajevo 12

4. KOLIČINSKE SPECIFIKACIJE

4.1. Oprema

Br.	OPIS	Ponuđene komponente po tačkama specifikacije (popunjavanje Ponuđača)		Jedinica mjere	Količina
		Tip	Količina		
1.	Radio stanica sa baznom kompletom.			komplet	1
2.	Antena vertikalna sa 3 dBd dobitka i antenskim nosačem (pocinčana cijev Φ 50 mm dužine 5 m, obujmice – nosači cijevi)			komplet	1
3.	Antenski kabal H-500 sa odgovarajućim konektorima			m	50
4.	Antenska zaštita od atmosferskog pražnjenja ASP-1			komad	1
5.	Akumulator želatinski 12 V / 55 Ah			komad	1
6.	Ormarić dimenzija 40x40x50 cm ŠxDxV sa jednom policom i vratima sa prednje strane			komad	1



4.2. Usluge

Br.	OPIS	Ponuđene komponente po tačkama specifikacije (popunjavanje Ponuđač)		Jedinica mjere	Količina
		Tip	Količina		
1.	Polaganje antenskog kabla od komandnog stola do krova, mjerenjem pronalaženje najbolje lokacije na krovu u odnosu na prijem signala sa RRO Orlić, montaža antenskog nosača i antene na krov objekta kao i njeno uzemljivanje			komplet	1
2.	Ugradnja fiksne radio stanice, programiranje i puštanje u rad			komplet	1
3.	Sačiniti mjerni zapisnik pri puštanju radio stanice kao i zapisnik o mjerenju emisije elektromagnetnog zračenja u skladu sa Pravilom 37/2008 donesen od strane Regulatorne agencije za telekomunikacije BiH. (obavezno navesti nazive instrumenta sa kojima su mjerenja vršena)			komplet	1
4.	Ishodovati dozvolu za rad radio stanice od strane RAK-a BiH			komad	1

5. DOKUMENTACIJA KOJA SE DOSTAVLJA UZ PONUDU

Ponuđač u okviru ponude treba da dostavi tehničku dokumentaciju i izjave zahtijevane u odjeljku 17. – Sadržaj ponude.

Potpis i pečat Ponuđača: _____

**Nabavka opreme za kablovski sistem
za potrebe TS 110/20/10 kV Sarajevo 12**

1. PREDMET

Na osnovu zahtjeva iz Projektnog zadatka glavnog projekta za uvezivanjem TS Sarajevo 12 u telekomunikacioni sistem Elektroprijenosa BiH, dati su podaci za projektovanje i izradu tehničkog rješenja uvida telefonskog kabla za uspostavljanje telefonskog priključka na mrežu BH Telecoma d.d. Sarajevo za TS Sarajevo 12, što je uslov ponuđaču za davanje količinske specifikacije i usluge za specijalni kabal i odabir neophodne zaštite.

U slučaju da je BH Telecom na lokalitetu TS Sarajevo 12 u mogućnosti realizovati priključak na javnu telefonsku mrežu korištenjem optičkog kabla, te obezbjediti javni telefonski priključak za TS Sarajevo 12 putem odgovarajuće aktivne opreme, kroz dio tenderske dokumentacije koji se odnosi na telefonski priključak putem javne mreže telekom operatera je potrebno kao primarno obraditi rješenje sa korištenjem optičkog kabla. U vezi s tim, neophodno je ponuditi tehničko rješenje sa adekvatnim količinskim specifikacijama.

Predmet nabavke je isporuka i montaža kabla pogodnog za polaganje u elektroenergetskim postrojenjima sa pripadajućom zaštitom za potrebe priključka na telefonsku mrežu javnog operatera, te interfona sa pripadajućim uslugama

Nabavka obuhvata:

- Opremu i usluge 1 komplet
- Tehničku dokumentaciju 1 komplet
- Montažu i puštanje u rad 1 komplet
- Izradu projektne i dokumentacije izvedenog stanja 1 komplet
- Mjerenja električnih veličina 1 komplet

2. TEHNIČKI OPIS

2.1. Priključak na telefonsku mrežu javnog telekom operatera

Potrebno je uraditi tehničko rješenje priključka TS Sarajevo 12 na telefonsku mrežu javnog telekom operatera za govornu komunikaciju (telefon), koji se kao krajnji elemenat govorne veze instalira na komandnom stolu trafostanice. Pošto ova veza predstavlja drugu, alternativnu vezu vlastitoj govornoj komunikaciji sa osobljem trafostanice, potrebno se pridržavati svih propisa i zahtjeva za ovu vrstu radova za vezu sa trećim licem, telekom operaterom. U tom smislu je Dobavljač sa Naručiocem dužan da ostvari saradnju sa nadležnim telekom operaterom za zajedničku realizaciju.

Tehničko rješenje je potrebno uraditi na osnovu proračuna uticaja EE postrojenja na uvid telekomunikacionih vodova, prema proračunu rasprostiranja potencijala uzemljenja koji se dobije prilikom proračuna i ispitivanja uzemljenja. Neophodni podaci za svako EE postrojenje su:

- Napon uzemljenja u slučaju jednopolnog kratkog spoja $U_z = R_z \cdot I_z$,
- Otpornost rasprostiranja uzemljivača R_z ,
- Struja zemljospoja koja preko pomenute otpornosti teče u zemlju.

Podaci potrebni za tehničko rješenje uvida telefonskog kabla, poput struje kratkog spoja I_k , napona uzemljenja U_z , otpornosti uzemljivača Z_u i udaljenosti referentne zemlje trebaju biti uzeti nakon izvršenih proračuna unutar Glavnog projekta.

2.2. Tehničko rješenje ugradnje video interfona

Izvršiti nabavku i ugradnju video interfona za vizuelnu i govornu komunikaciju: komandna prostorija – ulazna kapija, sa funkcionalnošću daljinskog otvaranja električne brave na ulaznoj kapiji, komandom iz komandne prostorije.

Zavisno od lokaliteta ulazne kapije potrebno je predvidjeti da jedinica interfona koja se montira na kapiji bude vodonepropusna.

3. TEHNIČKI ZAHTJEVI

Prelaz sa mjesne telefonske mreže BH Telecoma na specijalni telefonski kabal velike dijalektrične čvrstoće za uvod u EE postrojenja realizovati u ormaru sa neophodnom zaštitom kabla. Koju vrstu zaštite primjeniti zavisi od vrijednosti iz proračuna datog u tehničkom rješenju. U svakom slučaju, prelaz sa jednog na drugi kabal je obavezan, zbog karakteristika specijalnog kabla.

Specijalni kabl velike dijalektrične čvrstoće za uvod u EE postrojenja treba da ima sljedeće tehničke karakteristike:

- Kapacitet kabla: $5 \times 4 \times 0,8 \text{ mm}^2$,
- Otpornost petlje na 20°C najviše $73,2 \Omega/\text{km}$,
- Otpornost izolacije svake žile prema svim ostalim žilama spojenim međusobno i masom (zemljom), na 20°C ne treba da bude manja od $10.000 \text{ M}\Omega/\text{km}$,
- Probajni napon kabla kojeg garantuje proizvođač je minimalno 500 V žila–žila i 2 kV žila–masa,
- TK vodovi koji se uvode u sektor visokog napona moraju biti podzemni.

Lokacija ormara zaštite se određuje nakon dobivanja podataka o udaljenosti referentne zemlje od uzemljivača postrojenja, pristupne mreže telekom operatera i konfiguracije terena. Zavisno od terena to može biti slobodnostojeći ormar ili montažni ormar na nekom objektu van ograde EE postrojenja. Važno je da je ormar uzemljen i da otpor uzemljenja ima otpor rasprostiranja $R_z < 5\Omega$.

Specijalni kabl za uvod u EE postrojenje završiti u telekomunikacionom ormaru na rastavnim regletama sa odvodnicima prenapona.

Polaganje kabla i njegova zaštita u rovu se realizuje u okviru važećih propisa i standarda za podzemne instalacije.

Nakon polaganja kabla i njegovog terminiranja, potrebno je izvršiti mjerenja električnih veličina (otpornost izolacije, neprekidnost kabla i eventualno preslušavanje između parica).

3.1. Garantni period, probni rad i tehnička podrška

Svi zahtjevi vezani za garantni period, probni rad i tehničku podršku za uvod telefonskog kabla u EE postrojenje i interfon, važe kao i za drugu telekomunikacionu opremu i usluge iz ovog dijela tenderske dokumentacije, što je navedeno u prethodnim tačkama.

3.2. Propisi i standardi

Pošto se radi o EE objektu, prilikom uvođa telefonskog kabla se potrebno pridržavati odredbi standarda „UVOĐENJA TELEKOMUNIKACIONIH VODOVA U ELEKTROENERGETSKA POSTROJENJA“, JUS N.CO. 104-1983 godine.

Nakon polaganja kabla i njegovog vezivanja, potrebno je izvršiti mjerenja električnih veličina (otpornost izolacije, otpor petlje, neprekidnost kabla i eventualno preslušavanje između parica) uz neophodnu izradu odgovarajućeg protokola.

4. KOLIČINSKE SPECIFIKACIJE

4.1. Oprema

Br.	OPIS	Ponuđene komponente po tačkama specifikacije (popunjavanje Ponuđač)		Jedinica mjere	Količina
		Tip	Količina		
1.	Video interfonski aparat modularni za govornu komunikaciju i daljinsko otključavanje brave na kapiji sa električnom bravom i sa zaštitom vanjske jedinice			komplet	1
2.	Podzemni signalni kabl, 8 žilni, $1,5 \text{ mm}^2$			metar	50



3.	Specijalni kabl za uvod u EE postrojenje – količina ovisi o projektu (neutralna zemlja)			metar	cca 300
4.	Ormar za zaštitu i prelazak sa kabla telekom operatera na specijalni kabl			komad	2
5.	Rastavna regleta LSA – PLUS 10/2			komad	4
6.	Magazin za odvodnike prenapona sa osiguračima			komad	2
7.	Analogni telefonski aparat sa prikazom broja pozivaoca (CLIP)			komad	2
8.	Analogni bežični telefonski aparat sa prikazom broja pozivaoca (CLIP)			komad	1
9.	UTP kabl min kategorija 6A			metar	cca 50
10.	Instalacioni telefonski kabl kapaciteta 50x2x0,6			metar	cca 150

4.2. Usluge

Br.	OPIS	Ponuđene komponente po tačkama specifikacije (popunjavanje Ponuđač)		Jedinica mjere	Količina
		Tip	Količina		
1.	Polaganje signalnog kabla od komandne prostorije u TS do ulazne kapije (vrata) za interfon			komplet	1
2.	Montaža i puštanje u rad interfona sa svim neophodnim funkcijama			komplet	1
3.	Nabavka i ugradnja zaštitnog ormara sa neophodnom zaštitom na referentnoj zemlji i TK prostoriji			komplet	1
4.	Montaža u komandnoj prostoriji i puštanje u rad telefonskih aparata sa svim neophodnim funkcijama			komplet	1
5.	Polaganje specijalnog kabla od ormara za smještaj TK opreme u TS do ormara zaštite na referentnoj zemlji prema podacima iz projekta kojeg ponuđač treba da uradi			komplet	1
6.	Ispitivanja i mjerenja na kabl			komplet	1
7.	Polaganje FTP kabla od ormara u kojem je smještenja TK oprema do pulta u komandnoj prostoriji			komplet	1
8.	Polaganje instalacionog telefonskog kabla od TKC (IT sala) PTZ OP Sarajevo do IT sale PTZ Elektroprivreda BiH			komplet	1

5. DOKUMENTACIJA KOJA SE DOSTAVLJA UZ PONUDU

Ponuđač u okviru ponude treba da dostavi tehničku dokumentaciju zahtijevanu u odjeljku 17. – Sadržaj ponude.

Potpis i pečat Ponuđača: _____

D.10. NISKONAPONSKI I KOMANDNOSIGNALNI KABLOVI

1. Opšte

Svi materijali i oprema moraju da budu obezbjeđeni u skladu sa zahtjevom kako bi se izvele kompletne instalacije koje pravilno funkcionišu i moraju da ispunjavaju najviše standarde inženjerskog projektovanja i izvođenja zanatskih radova.

Svi djelovi kablovskih instalacija moraju da ispunjavaju zahtjeve u skladu sa ovom specifikacijom i najnovijom izmenama u publikacijama koje predstavljaju IEC standarde, osim ako nije drugačije navedeno.

Poslovi i radovi koje treba da obavi Dobavljač obuhvataju projektovanje, isporuku, ispitivanje u fabrici, pakovanje, transport, osiguranje, istovar, skladištenje na mjestu obavljanja radova, radove na polaganju kablova, ispitivanja na mjestu obavljanja radova, podnošenje dokumentacije, puštanje u pogon i odgovornost za nedostatke na izvedenim radovima.

Dobavljač je obavezan da obezbijedi kompletnu strukturu, čak i ako oprema ili radovi koji se obavljaju nisu eksplicitno navedeni u sljedećem opisu posla.

Opis obima posla se može sumirati kako slijedi:

- niskonaponski napojni kablovi koji se koriste za povezivanje 110 kV primarne opreme i odgovarajućih niskonaponskih razvodnih postrojenja/razvodnih tabli, kabineta i ormarića,
- niskonaponski kablovi koji se koriste za povezivanje pomoćnih naponskih sistema i potrošača kao što su lokalni kontrolni ormarići, kontrolni i zaštitni ormarići, kabineti sa opremom, potrošači koji se napajaju direktno iz razvodnih postrojenja / razvodnih tabli i ostalih distributivnih tabli,
- višezilni (kontrolni, zaštitni, mjerni, alarmni i signalni) kablovi koji se koriste za povezivanje lokalnih kontrolnih ormarića, kontrolnih i zaštitnih ormarića, ormarića za mjerenje energije i/ili kabineta sa opremom sa panelima za daljinsko upravljanje, kao i za povezivanje elemenata kontrolnih ormarića i povezivanje telemetrijskog upravljačkog ormarića i kontrolnih ormarića,
- nosači kablova i uređaji za fiksiranje kablova za sve niskonaponske kablove gore navedene,
- završni kablovski materijal za sve navedene kablove.

Dobavljač će biti odgovoran za sve detalje u vezi sa veličinom, trasiranjem i pozicijom kablova, osim ako u specifikaciji nije drugačije navedeno. Dobavljač je obavezan da obezbijedi montažu u skladu sa najboljom savremenom praksom koja će u potpunosti odgovarati zahtjevima trajne upotrebe.

Svi kablovi i dodatna oprema bit će u skladu sa potrebama funkcionisanja pod punim opterećenjem u uslovima na mjestu rada.

Pri projektovanju instalacija bit će neophodno uzeti u obzir sve zahtjeve za odvajanje kablova i izolacijom koja se postavlja između različitih sistema; na primjer, između strujnih kablova, kontrolnih kablova i kablova za instrumente i komunikaciju, a sve to u cilju obezbeđivanja sigurnosti i bezbjednosti i ograničavanja dejstva kvara ili požara, kako bi se održala stabilnost rada transformatorske stanice.

2. Strujne nominalne vrijednosti

Prije kupovine i montaže kablova i opreme, Dobavljač mora uzeti u obzir sve faktore uključujući i klimatske uslove i vrstu zemljišta na mjestu izvođenja radova, struju za pokretanje motora, padove napona, prekide struja zbog kratkog spoja, blizinu opreme koja dostiže visoke temperature, itd.

Potrebno je primijeniti sve faktore smanjenja nominalne vrijednosti pri određivanju veličine kablova kako bi podnijeli maksimalne ambijentne temperature, temperature zemljišta, vrijednosti termičke otpornosti tla, betona i drugih materijala, ako je potrebno.

Bit će dozvoljena određena tolerancija u vezi sa metodom instaliranja, dubinom polaganja kablova, razmacima i grupisanjem kablova.

Proračuni za sve kablove zasnivat će se za slučaj kvara do kojeg dolazi kada je kabl u pogonu i na maksimalnoj radnoj trajnoj temperaturi.

Kablovi za sva napojna i kola za osvetljenje bit će izabrani tako da obezbijede da padovi napona između transformatorskih terminala ili glavne razvodne table i potrošača ne prelaze 5% od odgovarajućeg nominalnog napona sistema. Padovi napona na terminalima motora ne smiju da pređu 10% za vrijeme polaska motora. Ovi uslovi se odnose na maksimalno opterećenje.

Nominalne karakteristike kablova bit će projektovane za 40°C temperaturu ambijenta i pri 100% vlažnosti, i njihova veličina bit će definisana u skladu sa standardom IEC 60287 i preporukama proizvođača.

Dobavljač će obezbijediti kopije proračuna i ostale detalje kojima će pokazati kako su postignute nominalne vrijednosti svih kablova i kako su raspoređena mjesta njihovog presecanja, kao i faktore tolerisanog smanjenja nominalnih vrijednosti.

3. Maksimalna trajna radna temperatura provodnika

Maksimalna trajna radna temperatura provodnika ne smije da bude veća od one koju je odredio proizvođač kablova, kada je struja smanjena faktorima smanjenja nominalnih vrijednosti u skladu sa uslovima postavljanja kablova. Vrijednost ove temperature mora biti jasno navedena i ne smije da prelazi sljedeće vrijednosti:

- maksimalna temperatura PVC izolacije 70 °C
- maksimalna temperatura XLPE izolacije 90 °C

4. Maksimalna radna temperatura provodnika pri kratkom spoju

Maksimalna radna temperatura provodnika pri kratkom spoju ne smije da bude veća od one koju je odredio proizvođač kablova. Vrijednost ove temperature mora biti jasno navedena i ne smije da prelazi sljedeće vrijednosti:

- maksimalna temperatura PVC izolacije 140 °C
- maksimalna temperatura XLPE izolacije 250 °C

5. Konstrukcija napojnih i kontrolnih kablova

Provodnici moraju da budu napravljeni od kružne, obične upredene žice od prekaljenog bakra u skladu sa standardom IEC 60228.

Izolacija je od PVC mase. Uo izolacije mora da bude A ili B kategorije u skladu sa standardom IEC 60502, osim ukoliko nije potrebna kategorija C zbog veličine struje kvara.

Provodnici višezilnih kablova moraju biti urađeni sa solidnim, presovanim, nefibrozim ispunama, kako bi formirali kompaktni kružni kabl. Ležište mora imati presovani PVC sloj. Unutrašnja obloga i ispune moraju biti dobro longitudinalno zatvoreni kako bi se zaštitili od vlage, gasa i isparenja.

Niskonaponski kablovi za zaštitu, kontrolu, mjerenje, alarm i signalizaciju, naizmjenične i jednosmjerne struje (višezilni kablovi) bit će opremljeni električnim zaštitnim plaštom koji može da podnese strujno opterećenje. Ovi plaštovi bit će izvučeni van kabla i uzemljeni na oba kraja.

Dobavljač je odgovoran za preuzimanje mjera opreza kako bi se spriječilo oštećenje zaštitnih električnih i čeličnih omotača kablova od stuja zemljospoja. Pored toga, Dobavljač će predložiti u Glavnom projektu rješenje kojim rješava smanjenje tranzijentnih prenapona u sekundarnim kolima.

Spoljni omotač kabla mora da bude u vidu presovanog PVC sloja otpornog na UV zrake, crne boje i sa oznakom napona od 600/1000V.

6. Označavanje kablova

Na svakih 10 m duž čitavog kabla na spoljnoj strani spoljnog omotača bit će označeno sljedeće:

- broj žila,
- vrsta provodnika,
- napon,
- informacije o protivpožarnim osobinama,
- standardi koje kabl ispunjava,
- naziv proizvođača,
- godina proizvodnje.

7. Dužina kabla i kablovski bubanj

Dobavljač bit će odgovoran za provjeravanje dužine kabla.

Tamo gdje je to moguće, kablovi će biti isporučeni u maksimalnoj dužini na bubnjevima imajući na umu transportna ograničenja i pristup mjestu izvođenja radova.

Nijedan bubanj neće sadržati više od jedne dužine. Kablovi će biti instalirani u maksimalnim mogućim dužinama i direktno spajanje kraćih kablova neće biti dozvoljeno bez prethodnog pismenog ovlaštenja od strane Naručioća.

Kablovski bubnjevi neće se vraćati i biće napravljeni od drveta, impregniranog pod pritiskom radi sprečavanja od napada gljivica i štetočina ili od čelika koji je zaštićen od korozije na odgovarajući način. Moraju biti pričvršćeni čvrsto stegnutim lajsnama.

Svaki kablovski bubanj nosit će broj za razlikovanje na spoljnoj strani vijenca. Podaci o kableu, tj. proizvođač, napon, veličina i materijal provodnika, broj žila, vrsta, dužina, bruto i neto težina, također moraju biti jasno naznačeni na jednom vijencu. Pravac okretanja mora biti označen strelicama na oba vijenca. Način označavanja bubnja mora da odobri Naručilac.

8. Zahtjevi u vezi sa montažom

Niskonaponski kablovi i kablovi za spoljašnju rasvjetu bit će položeni u kablovske kanale ili direktno u zemlju, u skladu sa zahtjevima projekta.

Minimalna dubina iskopanih kanala za polaganje kablova direktno u zemlju, ukoliko nije drugačije dogovoreno, neće biti manja od 0,8 metara.

Trake za označavanje od nehrđajućeg materijala odgovarajuće boje sa neizbrisivim natpisom „Opasnost električni kabl” ili sa ekvivalentnim natpisom biće postavljeni u kanal nakon njegovog zatrpavanja do nivoa od oko 150 mm ispod gornje granice površine, po obavljanju radova u područjima na kojima je moguće nekontrolisano iskopavanje od strane trećeg lica.

Zatrpavanje kanala izvodit će se u slojevima debljine 150 mm koji će biti nabijeni i učvršćeni. Prva dva sloja iznad zaštitnih pokrova neće sadržati kamenje ili stijene.

Podupirači i nosači kablova, zajedno sa stezaljkama za pričvršćivanje, navrkama i šrafovimama za spoljašnju upotrebu i za upotrebu u spoljašnjim kanalima obloženim betonom moraju da budu napravljeni od toplo pocinkovanog čelika. Projekat za podupirače i nosače za kablove mora biti odobren prije početka proizvodnje i montaže.

Nosači za kablove postavljeni jedan iznad drugog moraju imati najmanje 250 mm razmaka između vrha donjeg nosača i dna sljedećeg gornjeg nosača.

Nosači za kablove imat će najmanje 10% rezervnog prostora.

Nosači za kablove u unutrašnjem prostoru bit će napravljeni od perforiranog čelika koji je naknadno pocinčan, sa priрубnicama za teške terete.

Svi T spojevi, kao i unakrsne, vertikalne i druge postavke, lukovi, itd. nosača za kablove, moraju se sastojati od prefabrikovanih elemenata nosača tako da se u potpunosti izbjegne gnječenje kablova na tim prelaznim mjestima.

Kablovi moraju biti uvučeni u cijevi na svim ukrštanjima puteva i staza. Cijevi moraju biti PVC ili betonske cijevi, kako je uobičajeno. Cijevi položene u zemlji protezat će se najmanje jedan metar izvan ivice ukrštanja. PVC cijevi bit će kompletno ugrađene u beton s tim da će minimalna debljina betona koji okružuje cijevi sa svih strana biti 150 mm. Sve cijevi bit će zaptivene na svakom kraju drvenim čepovima i zaliveni bitumenom ili bilo kojim drugim odobrenim sredstvom za sprečavanje ulaska vode ili štetočina.

Dobavljač bit će u potpunosti odgovoran za zaptivanje krajeva kablova i njihovo završavanje na ormarima, spojevima i svih drugih spojeva i prolaza postavljenih u skladu sa ovim Ugovorom. Zaptivanje i spajanje kablova mora da bude u skladu sa najboljom savremenom praksom i prvoklasnim zanatskim radovima.

Napojni kablovi bit će završeni u skladu sa preporukama proizvođača kablova.

Za ožičenje kontrolnih kablova, krajevi kablova bit će tako povezani da može bez teškoća da se pronade sa kojim je kablom povezana svaka žica. Žile u uvrtitim parovima ili grupama moraju biti zajedno. Sve rezervne žile bit će numerisane.

Dobavljač će obezbijediti ispravnu rotaciju faza i povezivanje. Posebna pažnja se mora obratiti na kablove velikih presjeka, kod kojih se teško mogu učiniti naknadne ispravke. Naručilac će prisustvovati provjerama rotacije faza i ako je potrebno, Dobavljač će izvesti prevezivanje istih.

Dobavljač obezbijedit će kompresione kablovske stopice kao i ostali neophodni alat i materijale za izvođenje kompresionih spojeva, koji će biti u skladu sa preporukama Dobavljača kablova u fazi pripreme i izvođenja svakog završetka.

Pored „Opštih tehničkih zahtjeva”, primjenjivat će se i sljedeći uslovi:

- Niskonaponski napojni kablovi, višezilni kablovi i telekomunikacioni kablovi će biti postavljeni svaki na posebnim regalima, u cijevima, kanalima ili odjeljcima koji su odvojeni pregradama od čeličnog lima.
- Otvori u podovima i postolja bit će dovoljno veliki da omogućе slobodno polaganje kablova za vrijeme montaže.
- Otvori u zidovima i podovima bit će čvrsto zaptiveni nakon montaže kablova, sa protivpožarnom pregradom.
- Montaža kablova i provodnika bit će izvedena tako da se smanji rizik od požara i oštećenja do kog može da dođe u slučaju pojave požara.

9. Kontrola i ispitivanje

Ispitivanja će se obaviti kako bi se ustanovilo da li materijal i oprema odgovaraju postavljenim zahtjevima.

Ispitivanja će se obaviti u skladu sa IEC standardima.

Napomena:

Uz isporuku opreme treba dostaviti protokole o provedenim rutinskim ispitivanjima u skladu sa IEC standardima.

Potpis i pečat Ponuđača: _____

D.11. POMOĆNI SISTEMI

1. Sistem za dojavu požara (vatrodojava) u TS 110/20/10 kV Sarajevo 12

Predvidjeti adresibilni sistem vatrodojave za komandno-pogonsku zgradu.

- Obim isporuke sistema za dojavu požara treba da obuhvati:
 - Projektovanje, montaža i puštanje u pogon sistema za dojavu požara;
 - Obuka poslužioaca na objektu u toku implementacije projekta;
 - Dostavljanje zapisnika o stručnom nalazu o kontroli ispravnosti i funkcionalnosti ovog sistema od ovlaštene ustanove za obavljanje ove djelatnosti;
- Tehnički zahtjevi za sistem za dojavu požara:
 - Napajanje centralnog uređaja mora biti 220 V **istosmjerno / izmjenično**
 - Centralni uređaj za dojavu požara treba obezbijediti **bezstrujne kontakte** kako slijedi:
 - a) Dva **preklopna** bezstrujna kontakta za potrebe daljinskog prenosa signala **“požar u TS”**
 - b) Dva **preklopna** bezstrujna kontakta za potrebe daljinskog prenosa signala **“kvar uređaja za dojavu požara u TS”**
 - Bezstrujni **preklopni** kontakti iz tačaka a) i b) (vidi šemu) trebaju imati slijedeće karakteristike:
 - dozvoljeni napon na kontaktima : 220 V DC
 - trajna struja kroz kontakte : ≥ 20 mA
 - uklopna struja kroz kontakte : ≥ 40 mA
 - isklonpa sposobnost kontakta, L/R < 40 m sec. : ≥ 20 mA
 - ispitni napon : 2000 V, 50 Hz

Priključci bezstrujnih preklopnih kontakata iz tč. a i tč. b trebaju biti izvedeni u posebnoj priključnoj kutiji smještenoj pored centralnog uređaja za dojavu požara. Za priključke bezstrujnih preklopnih kontakata obezbijediti stezaljke za vodiče presjeka od **0,5 do 1,5 mm² Cu**.

- Elementi sistema trebaju biti usklađeni sa EN standardima, EN54.
- Ugradnju optičkih javljača požara predvidjeti u sve ormare polja i Y ormar ljepljenjem - bez bušenja ormara, na plafonu komande, hodnika i pogonske prostorije.
- Termički javljač požara ugraditi u čajnu kuhinju.
- Za potrebe polaganja kablova u kablovske kanale zajedno sa već položenim komandno-signalnim i mjernim kablovima 380/220 V AC i DC predvidjeti ekranizirani kabl.
- Za potrebe vođenja kabla po plafonu i zidovima predvidjeti kanalice.
- Potrebnu dužinu kabla iskazati u metrima.

- Ponuđeno rješenje mora obezbijediti maksimalnu pouzdanost rada i efikasno štititi objekat u skladu sa evropskim standardima.
- Centralni uređaj i javljači požara odnosno kompletan sistem mora biti **otporan na elektromagnetne smetnje** u skladu sa **IEC 255-6, IEC 255-22**. Obavezno priložiti certifikat - atest.
- Garancija za centralni uređaj i za automatske detektore 36 mjeseci od puštanja objekta u pogon.

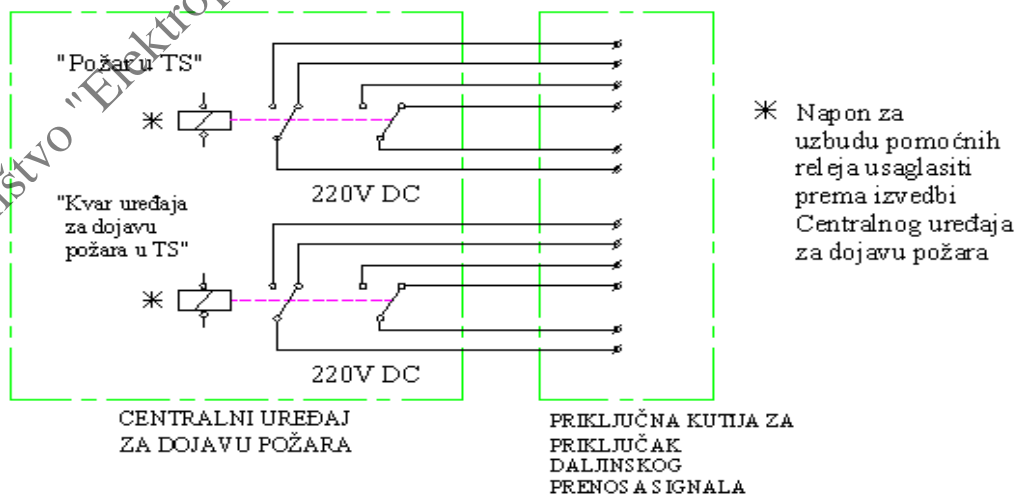

Šema priključaka bezstrujnih preklopnih kontakata iz tačaka a) i b)

2. Oprema protivpožarne zaštite (PPZ)

TS mora biti projektovana prema zahtjevima Pravilnika o tehničkim normativima za zaštitu elektroenergetskih postrojenja i uređaja od požara (Sl. List BiH" 2/95 i 13/94).

Elaboratom zaštite od požara predvidjeti-projektovati protivpožarnu zaštitu u skladu sa požarnim opterećenjem i zaštitom od požara energetskih transformatora prema zakonskim odredbama. Predviđenu opremu nabaviti, isporučiti i montirati na objektu. Za aparate za gašenje požara neophodno je dostaviti nalaze o kontroli ispravnosti, izdate od strane ovlaštene ustanove za obavljanje ove djelatnosti. Predvidjeti tablice sa uputstvom za korištenje PP aparata.

Hidrantska mreža treba biti izvedena u skladu sa Elaboratom hidrantske mreže.

3. Oprema zaštite na radu (ZNR)

Elaborat ZNR projektovati u skladu sa zakonom, propisima i standardima prema predviđenim opasnostima koje prizilaze iz procesa rada, te predvidjeti tehnička rješenja na otklanjanju istih. Oprema zaštite na radu treba biti definirana u skladu sa Pravilnikom o zaštiti na radu pri korištenju električne energije (Sl. List BiH" 34/88).

Sredstva i oprema za zaštitu na radu - Zaštitna sredstva za rad pri eksploataciji:

Prenosna uzemljenja

U pribor za postavljanje privremenog uzemljenja spada:

- izolacione motke za odgovarajuće naponske nivoe,
- bakarna užad za uzemljenje i kratko spajanje, sa stezaljkama.

Presjek užeta i priključnih stezaljki odabire se prema "Tehničkim propisima za elektroenergetska postrojenja iznad 1000 V" u zavisnosti od struje kratkog spoja.

Indikatori napona

Indikatori napona moraju biti izrađeni za određeni naponski nivo.

Izolacione manipulativne motke

Izolacione manipulativne motke moraju imati karakteristike koje su propisane za odgovarajuće napone za koje se koriste.

Dopunska izolaciona sredstva

- Izolacioni šljem;
- Zaštitne naočale od električnog luka;
- Izolacione rukavice;
- Izolacione čizme;
- Zaštitni opasač.

Specifikacija opreme za obezbjeđivanje mjesta rada u blizini napona:

- Pribor za prenosno uzemljenje 110 kV	3 kompleta
- Pribor za prenosno uzemljenje 10(20) kV	1 komplet
- Jednopolni visokonaponski štapni indikator teleskopski sa ispitivačem 110 kV	1 komplet
- Jednopolni visokonaponski štapni indikator teleskopski sa ispitivačem 10(20) kV	1 komplet
- Visokonaponske rukavice 20 000 V	2 para
- Visokonaponske čizme 20 000V	2 para
- Zaštitne naočale od električnog luka	4 kom
- Zastavice PVC za upozorenje "zelene"	30 kom
- Zastavice PVC za upozorenje "crvene"	30 kom
- PVC uže debljine min. 6 mm	250 m
- Izolacioni šljem	5 kom
- Zaštitni opasač	1 kom
- Predvidjeti nabavku i montažu ormara sa pregradama za smještaj zaštitne opreme	1 kom.

Elaboratom zaštite na radu obavezno je predvidjeti natpisne pločice:

- srednjenaponsko postrojenje unutarne montaže: natpisne pločice trebaju biti plastificirane, crne sa bijelim slovima, dimenzija natpisne pločice 100x200 mm;
- visokonaponsko i srednjenaponsko postrojenje vanjske montaže: natpisne pločice za ugradnju na aparate trebaju biti od bijelog emajla sa crnim slovima, dimenzija natpisne pločice 300x200 mm a za oznake faza koristiti natpisne pločice dimenzija 180x250 mm;
- Obavještajne table (uputstvo ukazivanja prve pomoći kod oživljavanja unesrećenog, uputstvo kod gašenja požara), znakove upozorenja, obavještenja opasnost visok napon,...



Prva medicinska pomoć

Elaboratom Zaštite na radu planirati zidno sanduče sa sanitetskim materijalom za pružanje prve medicinske pomoći od mehaničkog povređivanja pri radu.

4. Zaštita okoliša

Elaboratom zaštite okoliša projektovati mjere zaštite od štetnog djelovanja na okoliš, sigurnost okoliša i zaštitu od uticaja u toku izgradnje i eksploatacije objekta.

Potpis i pečat Ponuđača: _____

Vlasništvo "Elektroprenos - Elektroprijenos BiH" a.d. Banja Luka - samo za uvid

D.12. UZEMLJENJE I GROMOBRANSKA INSTALACIJA

1. Uzemljenje

Opšte informacije

Svi materijali i oprema bit će obezbijeđeni u skladu sa zahtjevima tako da čine sastavni dio kompletne instalacije koja ispravno funkcioniše, i ispunjavaće najviše standarde inženjerskog projektovanja i zanatskih radova.

Od Ponuđača radova se zahtjeva da u ranoj fazi projekta, prije početka radova na mjestu izvođenja radova, izvrši potrebne provjere na čitavom mjestu izvođenja radova kako bi se utvrdile opšte i specifične vrijednosti. Izvještaj o prijedlogu aktivnosti koje se trebaju obaviti bit će dostavljen Naručiocu na odobrenje. Ponuđač će pripremiti detaljan projekat sistema uzemljenja koji Naručilac mora odobriti. Zatim će Ponuđač obezbjeđiti, instalirati, montirati i testirati uzemljivačke sisteme prema uslovima i potrebama Naručioća, a sve u saglasnosti sa opisima koji su dati u ovoj tački.

Procedure projektovanja

Projektna dokumentacija koju je potrebno dostaviti na odobrenje obuhvata sljedeće:

- proračuni napona dodira i napona koraka za unutrašnje i spoljašnje sisteme uzemljenja,
- proračune provodnika za uzemljenje na bazi tranzijentne struje kratkog spoja,
- nacрте koji prikazuju okca uzemljenja, veze sa opremom i konstrukcijom i ispitim spojevima, veze sa postojećim uzemljenjem, itd,
- detaljne šeme spojeva.

Napomena:

Mjerenje otpornosti tla terena TS 110/20/10 kV Sarajevo 12 će da uradi izabrani Ponuđač za potrebe proračuna, kako se i zahtijeva.

Projektovanje i instaliranje sistema uzemljenja zasnivaće se na gore navedenim kriterijumima i ispunjavaće sljedeće standarde:

IEEE 80	Pravilnik o tehničkim normativima za uzemljenja elektroenergetskih postrojenja nazivnog napona iznad 1000 V
IEEE 81	Vodič za bezbjednost pri uzemljenju naizmjenične transformatorske stanice
VDE 0141	Vodič za mjerenje otpornosti tla, impedanse uzemljenja i potencijala zemljine površine za sisteme uzemljenja
IEC 60364-5-54	VDE standard za sisteme uzemljenja kod instalacija naizmjenične struje nazivnog napona iznad 1kV
	Raspored uzemljenja i zaštitnih provodnika za unutrašnje instalacije do 1000 V naizmjenične struje i 1500 V jednosmjerne struje

Sistem neutralnog uzemljenja

U skladu sa opštom strategijom uzemljenja koja je važeća za sisteme od 400 kV, 220 kV i 110 kV, neutralne tačke transformatora prenosnog odnosa 110/x kV i više povezuju se direktno sa zemljom.

Za niskonaponske sisteme primjenjuje se sistem TN-C-S.

Tranzijentna struja zemljospoja

Proračun sistema združenog uzemljenja bit će urađen sa tranzijentnom strujom zemljospoja (I_{IF}) na osnovu sistemske studije i u skladu sa podacima primljenim od Naručioća. Međutim, koristit će se faktor 1,20 za računanje predviđenih proširenja.

Termičko dimenzionisanje provodnika za uzemljenje i uzemljivačkih elektroda bit će izračunato na osnovu perspektivne struje zemljospoja (I_{IF}) u trajanju od 1 sekunde.

Presjek provodnik mora da izdrži buduću struju zemljospoja u trajanju od 1s. Maksimalna gustina struje za bakar iznosi 160 A/mm².

Tamo gdje postoje omče, svaki provodnik te omče će biti dimenzionisan da nosi 60% od maksimalne struje zemljospoja u istom vremenskom periodu.

Poprečni presjek neizolovanog upredenog bakarnog provodnika bit će jednak u čitavom postrojenju transformatorske stanice.

Kriterijumi za napon dodira i napon koraka

Bezbjednost ljudi zavisi od sprečavanja apsorpcije kritičnih količina udarne energije prije nestanka zemljospoja i energije iz sistema.

Stvarni napon koraka i dodira (procjena bezbjednosti) izračunat će se za maksimalnu procjenjenu struju zemljospoja u trajanju od 0,5 sekundi (mora se uzeti u obzir automatsko ponovno uključenje).

Stoga, na osnovu "Pravilnika o tehničkim normativima za uzemljenja elektroenergetskih postrojenja nazivnog napona iznad 1000 V", stvarni napon koraka i dodira će se izračunati na slijedeći način:

$$\text{Udodir} = E_{\text{poten. dodir}} / (1 + 1.5 \times 10^{-3} \times \rho_s) \leq 1000 \text{ V za } t \leq 0.075 \text{ s}$$

$$\text{Ukorak} = E_{\text{poten. korak}} / (1 + 6 \times 10^{-3} \times \rho_s)$$

Zahtjevi u vezi sa opremom

a) Uzemljivačke elektrode

Provodnici od neizolovanog, meko vučenog, upredenog bakra koristit će se kao uzemljivači (mrežni provodnici) položeni u zemlju i kao vertikalni odvodni provodnici.

Cu provodnici moraju da budu od kaljenog bakra maksimalne specifične otpornosti $0,0176 \Omega \text{mm}^2/\text{m}$.

Čelične šipke presvučene bakrom opravdano se mogu koristiti za uzemljivače u slučajevima kada se polažu u dublje slojeve tamo gdje je otpornost tla znatno manja od otpornosti tla u višim slojevima.

b) Provodnici za uzemljenje

Provodnici od neizolovanog, meko vučenog, upredenog bakra koristit će se za povezivanje opreme unutar objekta i za povezivanje sa spoljnim uzemljivačkim sistemom osnovne mreže.

Bakarni provodnici moraju da budu od kaljenog bakra maksimalne rezistentnosti $0.0176 \Omega \text{mm}^2/\text{m}$.

Izbor materijala određuje se prvenstveno prema mehaničkim i korozivnim zahtjevima.

Gustina struje provodnika od upredenog bakra iznosiće do $160 \text{ A}/\text{mm}^2$ u trajanju od 1 sekunde.

Poprečni presjek uzemljivača izabrat će Dobavljač u skladu sa predviđenom perspektivnom tranzijentnom strujom zemljospoja i gore navedenom gustinom struje.

c) Spojevi

Uzemljivači moraju biti zavarivanjem, vijcima ili stezaljkama, dobro električki vodljivo spojeni međusobno i sa zemljovodima.

Metalne mase priključuju se na uzemljivač postrojenja zemljovodima po sistemu "ulaz-izlaz" tako da je svaki uzemljeni dio vezan na uzemljivač sa dvije strane.

Zemljovod od neutralne tačke transformatora do uzemljivača je Cu provodnik presjeka najmanje 50 mm^2 koji je do visine 2.3 m od tla zaštićen pomoću cijevi od neprovodnog materijala. Ovaj zemljovod se povezuje na uzemljivač u čvorištu gdje se uzemljivač grana najmanje na tri strane.

Spojevi se mogu izvesti zavarivanjem, vijcima, vijčanim spojnica te kompresionim spojnica. Za užad su dopuštene i cijevne spojnice (zarezne, sa zakovicama i s vijcima). Ako je spajanje izvedeno samo jednim vijkom, treba upotrijebiti najmanje M10. Ako se radi o užadima mogu se koristiti kompresioni spojevi (zasječeni, presovani ili vijčani). Za spajanje užadi u zemlji koristiti kompresione "H" kleme.

Dovodi zemljovodnih provodnika završavajuće se u kućištima opreme ili na čeličnim konstrukcijama tako što će se koristiti odgovarajuće stezaljke i kablovske stopice.

Spojna mjesta konstrukcija moraju biti zavarena ili pričvršćena pomoću pomoću vijka, tako da ostanu trajno električki vodljivo spojena. Vijci za pričvršćivanje smatraju se dobrim električki vodljivim spojevima ako su kontaktne površine prije spajanja nebojene. Omča za uzemljenje biće postavljena na odobrenim mjestima na nosačima opreme kako bi prihvatila priključak prenosnog uzemljivača za potrebe održavanja opreme.

Uvijek kada je potrebno spojiti različite materijale, umetnuće se prelazne ploče koje su potrebne da bi se izbjeglo elektrolitno djelovanje.

Priključci i spojevi moraju biti otporni na djelovanje korozivnih faktora ili na drugi način dobro zaštićeni bitumenom. Spojna mjesta koja leže u zemlji Fe-Zn traka zaštićuje se od korozije sigurnim zaštitnim premazom (bitumenom).

Izbor vrste uzemljenja, konfiguracija i način vođenja

Sistem uzemljenja elektroenergetskog postrojenja izvodi se kao združeno uzemljenje zaštitnog, radnog i gromobranskog uzemljenja.

Sistem uzemljenja sastoji se od zemljovoda i međusobno paralelno povezanih uzemljivača postrojenja i dopunskih horizontalnih uzemljivača (metalnih cjevovoda, spoljnih metalnih plaštova, energetskih kablova i dr.) kao i svih drugih uzemljivača (temeljnih uzemljivača komandne i pogonske zgrade i dr.).

Uzemljivački sistem svakog elektroenergetskog objekta mora zadovoljiti slijedeće zahtjeve:

- obezbjediti mehaničku čvrstoću i otpornost na koroziju
- obezbjediti toplinsko podnošenje najveće struje kvara (koja se određuje proračunom)
- izbjeći štetu za imovinu i opremu

- obezbjediti sigurnost ljudi s obzirom na napone koji se u uzemljivačkim sistemima javljaju pri najvećim strujama zemljospoja.

Uslovi za dimenzioniranje uzemljenja transformatorskih stanica određeni su vrstom uzemljenja neutralne tačke mreže i vrstom primjenjene zemljospojne zaštite.

Za dimenzionisanje uzemljivača mjerodavna je struja koja prolazi kroz uzemljivač za vrijeme kvara i podešeno vrijeme isključenja zaštite.

Da bi se zadovoljili važeći propisi i standardi te zahtjevi Projektnog zadatka, zajednički uzemljivač se izvodi u svrhu odvođenja struje dozemnog spoja, postizanje što boljeg oblikovanja potencijala, te postizanje vrijednosti otpora rasprostiranja i dodirnih napona u okviru dozvoljenih vrijednosti.

Tehnički opis

Ispod postrojenja transformatorske stanice, u obliku zajedničke mreže, bit će postavljena mreža uzemljenja sastavljena od horizontalnih upredenih provodnika od neizolovanog bakra i vertikalnih bakarnih šipki za uzemljenje. To je potrebno kako bi se spriječila pojava prevelikog potencijala kontakta i koraka na provodničkim djelovima instalacije, koji nisu djelovi električnog kola.

Mreža uzemljenja mora da pokriva kompletnu površinu novog postrojenja i 110/x kV energetskih transformatora.

Lokacija mreže uzemljenja bit će takva da omogući da svi djelovi opreme budu povezani sa sistemom uzemljenja preko najkraće moguće trase. U okviru mreže, provodnici bi trebali da budu postavljeni paralelno, po mogućnosti na podjednakim razmacima i ako je izvodljivo, duž redova konstrukcija ili opreme kako bi se olakšalo povezivanje sa uzemljenjem, a spojevi između opreme i mreže moraju da budu što kraći.

Na uzemljivački raster TS će biti izvedeno povezivanje zaštitnih ekrana kablova 110 kV i uzemljivačkih traka Fe-Zn koje su položene u istom kablovskom kanalu sa visokonaponskim kablom na cijeloj trasi.

Uzemljenje MOP-a, energetskih transformatora T1 i T2, i novog postrojenja izvesti prema uputama proizvođača opreme na novi uzemljivački raster TS.

Svi metalni dijelovi konstrukcije nosača aparata, njihova metalna kućišta i drugi metalni dijelovi koji ne pripadaju strujnom krugu, ali zbog greške na aparatu mogu doći pod napon, povezuju se sa uzemljivačem.

Temeljni uzemljivač zgrade u okviru transformatorske stanice bit će povezani sa glavnom mrežom uzemljenja. Ova međusobna veza imat će pristupačan mjerni spoj koja će omogućiti mjerenje otpora uzemljenja.

Gromobranske instalacije za sve objekte, konstrukcije itd., takođe će biti povezane sa glavnom mrežom uzemljenja.

Metalne konstrukcije sve električne opreme, nosači kablova, neutralne tačke sistema, čelične konstrukcije, zaštitni uređaji, električna zaštita kablova i drugi pomoćni sistemi bit će uzemljeni i povezani sa glavnom mrežom uzemljenja transformatorske stanice.

Čelične konstrukcije odvodnika prenapona visokonaponske opreme bit će povezane sa mrežom uzemljenja preko dva provodnika sa dvije dijagonalne strane konstrukcije nosača aparata, sa dva najbliža čvorna mjesta, kako bi se formirala petlja impedanse.

2. Gromobranska zaštita

Projektna dokumentacija koju je potrebno dostaviti na odobrenje obuhvata sljedeće:

- crteže osnova i presjeke koji prikazuju zone zaštite od groma za objekat TS 110/20/10 kV Sarajevo 12.

Projektovanje i instalacija gromobranske zaštite zasnivat će se na sljedećim standardima:

IEC 61024-1	Zaštita struktura od groma, Dio 1: Opšti principi
IEC 61024-1-1	Zaštita struktura od groma Dio 1: Vodič A – Izbor nivoa zaštite za sisteme gromobranske zaštite
IEC-61024-1-2	Zaštita objekata od groma Dio 1-2: Vodič B – Projektovanje, instalacija, održavanje i inspekcija sistema gromobranske zaštite
IEC-61312-1	Zaštita od elektromagnetnih impulsa groma Dio 1: Opšti principi
DIN VDE - 0101	Montiranje električnih instalacija nominalnog napona većeg od 1kV – Tačka 4.6 Zaštita od groma za spoljašnje instalacije

Materijal

Sljedeći materijali će biti korišćeni za sistem gromobranske zaštite:

- pocinčana čelična traka dimenzija 25x4 mm za prihvatne vodove i odvođe/vertikalne provodnike za gromobransku zaštitu zgrade,
- pocinčane čelične cijevi za prihvatne šiljke (vodove) gromobranske zaštite.

Sistem gromobranske zaštite

Glavne komponente sistema gromobranske zaštite su sljedeće:

- hvataljke,
- vertikalni provodnici/spustevi,
- spojevi u zemlji,
- spojevi, veze, ispitni spojevi itd.

Sistem gromobranske zaštite bit će povezan sa sistemom zajedničkog uzemljenja.

Svaki vertikalni provodnik bit će povezan preko ispitnog spoja kako bi se provjerila ispravnost i vertikalnog provodnika i podzemnih instalacija.

Napomena:

Oprema predviđena za ugradnju obuhvaćena je poglavljem C. Građevinski dio – oprema i radovi ove tenderske dokumentacije. Izgradnja sistema gromobranske zaštite i sistema uzemljenja treba biti realizirana u okviru izvođenja građevinsko-zanatskih radova.

Potpis i pečat Ponuđača: _____



D.13. VANJSKA RASVJETA

Vanjsku rasvjetu izvesti po modelu rasvjetnih tijela (LED rasvjeta) montiranih na fasadi zgrade, čije karakteristike treba uskladiti sa Glavnim i Izvedbenim projektom.

Broj i jačinu rasvjetnih tijela definisati proračunom u okviru odgovarajuće oblasti Glavnog i Izvedbenog projekta. Napajanje razvodnog ormara predvidjeti sa ormara razvoda pomoćnog napona 220 V AC.

Upravljanje vanjskom rasvjetom omogućiti iz komandne prostorije i foto relejima.

Oprema predviđena za nabavku i ugradnju treba biti obuhvaćena ponudbenom dokumentacijom.

Ugradnja iste treba biti realizirana u okviru izvođenja građevinsko-zanatskih radova.

Uz isporuku opreme koja je predmet montaže dostaviti protokole o tvorničkom ispitivanju.

Potpis i pečat Ponuđača: _____

Vlasništvo "Elektroprenos - Elektroprijenos BiH" a.d. Banja Luka - samo za uvid

E. ELEKTROMONTAŽNI RADOVI

1. Opšte

Ovo poglavlje obuhvata aktivnosti vezane za montažu, spajanje, ožičenje, ispitivanje i puštanje u pogon isporučene opreme:

- montaža energetskih transformatora (koji se nabavljaju po drugom postupku javne nabavke) i njihovo povezivanje na pripadajuća polja,
- montažu primarne opreme, opreme zaštite, upravljanja i pomoćnih napajanja,
- ožičenje, konfigurisanje, podešavanje i funkcionalno ispitivanje ugrađene opreme i sistema;
- puštanje u pogon TS 110/x kV Sarajevo 12.

Sva oprema koja je predmet isporuke, prije dostave mora proći proceduru tvorničkog ispitivanja (FAT) s ovjerenim izvještajima, a sve izmjene za vrijeme FAT-a moraju biti programirane u uređajima i unesene u projektnu dokumentaciju.

Svi radovi koji ne budu specificirani, a potrebni su da bi se izgradila TS 110/20(10)/10 kV Sarajevo 12 do potpune funkcionalnosti također su predmet ove nabavke i treba ih predvidjeti bez dodatnog troška za Naručitelja.

Napomene:

- pri svim predviđenim radovima poštovaće se zakonski propisi iz oblasti zaštite na radu, uputstva proizvođača opreme, te važeći pravilnici, uputstva i procedure koje primjenjuje Ugovorni organ;
- zabranjeno je da radove vrše nekvalifikovane osobe i/ili da se koristi nepropisna oprema za rad ili oprema za ispitivanja.

2. Energetski transformatori T1 i T2: 110/21(10.5)/10.5 kV; 20/20/14 MVA

Potrebno je izvršiti:

- energetske transformatore obezbjeđuje Elektroprenos BiH, isti će biti isporučeni od strane Dobavljača u okviru drugog postupka javne nabavke, na već pripremljene temelje, nakon čega treba izvršiti njihovu montažu uz nadzor specijaliste proizvođača (specijalistu obezbjeđuje Dobavljač u okviru drugog postupka javne nabavke),
- primarno povezivanje 110 kV provodnih izolatora transformatora u skladu sa izvedbenim projektom,
- primarno povezivanje 10(20) kV strane transformatora na plosne bakarne vodiče,
- polaganje komandno signalnih kablova i kablova za napajanje između ormara na transformatoru i zaštitno-upravljačkog ormara transformatora kao i ormara pomoćnih napajanja,
- ožičenje ormara na transformatoru, zaštitno-upravljačkog ormara i ormara pomoćnih napajanja,
- provjera ispravnosti ožičenja,
- povezivanje kotla transformatora na uzemljivač,
- funkcionalno ispitivanje,
- početna referentna ispitivanja transformatora nakon montaže uz izradu Zapisnika o ispitivanju sa odgovarajućim izvještajima i protokolima,
- puštanje u pogon energetskih transformatora uz prisustvo specijaliste proizvođača energetskih transformatora (Specijalistu obezbjeđuje Dobavljača u okviru drugog postupka javne nabavke),
- ispitivanja transformatora po njegovom energiziranju,
- mjerenje nivoa buke nakon puštanja u pogon transformatora,
- svi ostali radovi koji nisu navedeni a potrebni su za punu funkcionalnost, puštanje u pogon i ispravan rad, a sve u skladu sa izvedbenim projektom.

3. Oprema koja se ugrađuje uz energetske transformatore T1 i T2

U skladu sa izvedbenim projektom, potrebno je izvršiti:

- montaža 110 kV odvodnika prenapona faza/zemlja i njihov priključak,
- polaganje 110 kV energetskih kablova za priključak transformatora na pripadajuća polja u MOP-u,
- izrada, montaža i ispitivanje 110 kV kabl završnica vanjske montaže,
- montaža opreme za direktno uzemljenje zvjezdišta 110 kV transformatora T1,
- montaža opreme (jednopolni rastavljač i odvodnik prenapona) za uzemljenje zvjezdišta 110 kV transformatora T2;
- montaža 10 kV odvodnika prenapona faza/zemlja i njihov priključak
- montaža potpornih izolatora 20 kV,

- montaža plosnih bakarnih vodiča,
- polaganje 10/20 kV energetskog kabla za priključak transformatora na pripadajuće trafo ćelije u SN postrojenju,
- izrada i montaža 10 kV kabl završnica vanjske montaže,
- montaža niskoomskih otpornika za uzemljenje zvjezdišta 20(10) kV,
- montaža opreme (jednopolni rastavljač i odvodnik prenapona) za uzemljenje zvjezdišta 20(10) kV oba transformatora,
- polaganje energetskog kabla za potrebe povezivanja jednopolnog rastavljača sa niskoomskim otpornikom i izrada i montaža pripadajućih kabl završnica,
- montaža primarnih priključaka opreme koja se ugrađuje,
- polaganje komandno signalnih kablova i ožičenje,
- provjera ispravnosti ožičenja,
- povezivanje opreme na uzemljivač TS,
- funkcionalno ispitivanje opreme uz izradu potrebnih protokola,
- puštanje u pogon po završetku radova,
- sve ostale radove koji nisu navedeni a potrebni su za punu funkcionalnost, puštanje u pogon i ispravan rad, a sve u skladu sa izvedbenim projektom.

Nakon što se obave svi prethodni radovi, izdaju i ovjere izvještaji, te izvrše potrebne pripreme, obaveza Dobavljača je puštanje u pogon dijela postrojenja koje je bilo predmet radova.

4. Metalom oklopljeno postrojenje 110 kV (MOP 110 kV)

Potrebno je izvršiti:

- isporuka na predviđeno mjesto, istovar, unošenje i montaža metalom oklopljenog postrojenja 110 kV, na pripremljenu čeličnu konstrukciju nosača u skladu sa zahtjevima proizvođača i izvedbenim projektom,

Montaža MOP- a obuhvata :

- sabirnice 110 kV,
- transformatorska polja transformatora T1 i T2 kom 2,
- kablovska odvodna polja (KO sarajevo 7 i KO Sarajevo 13) kom 2,
- polje podužnog sekcionisanja sabirnica kom 1,
- mjerno polje kom 2,
- uzemljivač sabirnica (sekcija I i sekcija II) kom 2.

Montažu i spajanje ove opreme izvesti prema uputstvu proizvođača.

Za priključak ove opreme takođe je potrebno uraditi:

- polaganje 110 kV energetskog kabla za priključak kablovskih polja,
- izrada, montaža i ispitivanje 110 kV kabl završnica unutrašnje montaže (za dva trafo polja i dva kablovska odvodna polja),
- uzemljenje MOP-a i ormara zaštite i upravljanja,
- montaža ormara zaštite i upravljanja,
- polaganje komandno signalnih kablova za svako polje MOP-a u skladu sa izvedbenim projektom,
- izrada ožičenja,
- provjera ispravnosti ožičenja,
- polaganje komunikacionih kablova za spoj upravljačkih i zaštitnih uređaja i opreme SCADA staničnog sistema u skladu sa izvedbenim projektom,
- provjeru komunikacije između upravljačkih i zaštitnih uređaja i opreme SCADA staničnog sistema,
- prema instrukcijama i proračunima predstavnika Dobavljača, konfigurisanje i podešavanje upravljačkih, zaštitnih i zaštitno-upravljačkih uređaja,
- funkcionalno ispitivanje – prijemni test na objektu (SAT), uz izradu izvještaja o funkcionalnom ispitivanju svakog polja i izvještaja o ispitivanju pojedinačnih upravljačkih, zaštitnih i zaštitno-upravljačkih uređaja,
- sve ostale radove koji nisu navedeni a potrebni su za punu funkcionalnost, puštanje u pogon i ispravan rad, a sve u skladu sa izvedbenim projektom.

Nakon što se obave svi prethodni radovi, izdaju i ovjere izvještaji, te izvrše potrebne pripreme, obaveza Dobavljača je puštanje u pogon dijela postrojenja koje je bilo predmet radova.

5. SN postrojenje

Potrebno je izvršiti:

- montažu 20(10) kV ćelija (35 ćelija i 2 spojna mosta),
- izrada i montaža 10 kV kabl završnica unutrašnje montaže,
- polaganje komandno signalnih kablova između SN ćelija 20(10) kV i ormara pomoćnih napajanja,
- izrada ožičenja,
- provjera ispravnosti ožičenja,
- polaganje komunikacionih kablova za spoj zaštitno-upravljačkih uređaja 20(10) kV SN ćelija i opreme SCADA staničnog sistema,
- provjeru komunikacije između zaštitno-upravljačkih uređaja i opreme SCADA staničnog sistema,
- prema instrukcijama i proračunima predstavnika Dobavljača, konfigurisanje i podešavanje zaštitno-upravljačkih uređaja,
- funkcionalno ispitivanje SN polja 20(10) kV – prijemni test na objektu (SAT), uz izradu izvještaja o funkcionalnom ispitivanju polja i izvještaja o ispitivanju pojedinačnih zaštitno-upravljačkih uređaja,
- spajanje uzemljenja postrojenja na uzemljivač
- sve ostale radove koji nisu navedeni a potrebni su za punu funkcionalnost, puštanje u pogon i ispravan rad, a sve u skladu sa izvedbenim projektom.

Nakon što se obave svi prethodni radovi, izdaju i ovjere izvještaji, te izvrše potrebne pripreme, obaveza Dobavljača je puštanje u pogon dijela postrojenja koje je bilo predmet radova.

6. Ormari zaštite i upravljanja

Ormari zaštite i upravljanja se na objekat isporučuju nakon provedenog fabričkog ispitivanja (FAT). U šemama djelovanja i vezivanja moraju biti unešene sve izmjene koje su napravljene u toku fabričkog ispitivanja.

Prije početka ispitivanja na objektu dobavljač je dužan Naručiocu dostaviti na odobrenje obrasce izvještaja o funkcionalnom ispitivanju na terenu (SAT protokol) i izvještaja o ispitivanju zaštitnih, upravljačkih i zaštitno-upravljačkih jedinica

Radovi na objektu vezani za:

- zaštitno-upravljački ormar transformatorskog polja T1 sa uzemljivačem sabirnica sekcije I,
- zaštitno-upravljački ormar transformatorskog polja T2 sa uzemljivačem sabirnica sekcije II,
- zaštitno-upravljački ormar kablovskog polja 110 kV Sarajevo 7 sa mjernim poljem sabirnica sekcije I i podužnog sekcionisanja sabirnica,
- zaštitno-upravljački ormar kablovskog polja 110 kV Sarajevo 13 sa mjernim poljem sistema sabirnica II,

su obaveza Dobavljača i obuhvataju:

- montažu,
- povezivanje i ožičavanje,
- konfigurisanje i podešavanje zaštitno upravljačkih uređaja,
- funkcionalno ispitivanje (SAT) sa izdavanjem izvještaja o funkcionalnom ispitivanju na terenu (SAT protokol) i izvještaja o ispitivanju zaštitnih, upravljačkih i zaštitno-upravljačkih jedinica,
- svi ostali radovi koji nisu navedeni a potrebni su za punu funkcionalnost, puštanje u pogon i ispravan rad, a sve sukladno izvedbenom projektu.

Obaveza Naručioca je da Dobavljaču dostavi podešene zaštita.

7. SCADA sistem

- isporuka i montaža na predviđeno mjesto ormara daljinskog upravljanja,
- polaganje signalnih kablova i kablova za napajanje između ormara daljinskog upravljanja i ormara pomoćnog napajanja,
- ožičenje ormara daljinskog upravljanja i ormara pomoćnih napajanja,
- provjera ispravnosti ožičenja,

- montaža GPS antene i njegovo povezivanje sa ormarom daljinskog upravljanja,
- montaža HMI monitora i njegovo povezivanje sa ormarom daljinskog upravljanja,
- montaža opreme LAN mreže, spajanje uređaja upravljanja i zaštita i opreme SCADA sistema na uspostavljenu LAN mrežu,
- provjera komunikacije između uređaja upravljanja i zaštite i opreme SCADA sistema,
- polaganje komunikacionih kablova između opreme SCADA sistema u ormaru daljinskog upravljanja i telekomunikacione opreme radi ostvarenja komunikacije sa nadređenim centrima upravljanja,
- provjera komunikacije između opreme SCADA sistema i udaljenih centara upravljanja,
- Provjera na svim nivoima (HMI, udaljeni centri upravljanja) signala, mjerenja, upravljanja, statusa, blokada, hijerarhije upravljanja prema odobrenim signal listama uz izradu potrebnih protokola,
- funkcionalno ispitivanje SCADA sistema uz izradu potrebnih protokola,
- puštanje u pogon,
- svi ostali radovi koji nisu navedeni a potrebni su za punu funkcionalnost, puštanje u pogon i ispravan rad, a sve sukladno izvedbenom projektu.

8. Obračunsko mjerenje

- Radovi opisani u poglavlju - Oprema obračunskog mjerenja tačka 3.1,
- svi ostali radovi koji nisu navedeni a potrebni su za punu funkcionalnost, puštanje u pogon i ispravan rad, a sve sukladno izvedbenom projektu.

9. Pomoćno napajanje transformatorske stanice

- montaža dva ormara za smještaj akumulatorske baterije 220 V, te slaganje i priključivanje dva niza blokova po 12 V, interno, kao i prema ormaru razvoda pomoćnog napona 220 V DC, odnosno ispravljaču,
- puštanje u pogon baterije,
- montaža ispravljača 230V AC/220V DC i priključivanje prema akumulatorskoj bateriji 220 V i prema ormarima razvoda pomoćnih napona,
- puštanje u pogon ispravljača,
- montaža ormara za razvod pomoćnog AC napona (3x400/230 V 50 Hz),
- polaganje kablova za napajanje između ormara za razvod pomoćnog AC napona i ormara kućnog transformatora,
- polaganje kablova za napajanje između ormara za razvod pomoćnog AC napona, razvodnih ormara u zgradi, ormara za upravljanje hlađenjem i regulacionom sklopkom, ormara zaštite i upravljanja, SN ćelija, ormara obračunskog mjerenja, ormara za TK (napajanje SBN-a), ormara daljinskog upravljanja i ostalih potrošača ukoliko su izostavljeni,
- polaganje kablova za napajanje između ormara za razvod pomoćnog AC napona i ispravljača,
- polaganje signalnih kablova između ormara za razvod pomoćnog AC napona i ormara daljinskog upravljanja (i polaganje komunikacionog kabla ukoliko se signalizacija izvodi putem IED-a),
- ožičenje ormara za razvod pomoćnog AC napona,
- provjera ispravnosti ožičenja,
- funkcionalno ispitivanje razvoda AC napona uz izradu potrebnih protokola,
- puštanje u pogon razvoda AC napona,
- montaža ormara za razvod pomoćnog napona 220 V DC,
- polaganje kablova za napajanje između ormara za razvod pomoćnog napona, akumulatorske baterije 220 V i ispravljača 230V AC/220V DC,
- polaganje kablova za napajanje između ormara za razvod pomoćnog DC napona, ormara zaštite i upravljanja, SN postrojenja, ormara daljinskog upravljanja i ostalih potrošača ukoliko su izostavljeni,
- polaganje signalnih kablova između ormara za razvod pomoćnog DC napona i ormara daljinskog upravljanja,
- ožičenje ormara za razvod pomoćnog DC napona,
- provjera ispravnosti ožičenja,

- funkcionalno ispitivanje razvoda DC napona uz izradu potrebnih protokola,
- puštanje u pogon razvoda DC napona,
- montaža transformatorskog boksa sa niskonaponskim ormarom,
- montaža kućnog transformatora u trafo boks,
- polaganje kablova za povezivanje kućnog transformatora na pripadajuće ćelije SN postrojenja,
- sve ostale radove koji nisu navedeni a potrebni su za punu funkcionalnost, puštanje u pogon i ispravan rad, a sve u skladu sa izvedbenim projektom.

10. Telekomunikaciona oprema

- radovi opisani u poglavlju - Telekomunikaciona oprema
- svi ostali radovi koji nisu navedeni a potrebni su za punu funkcionalnost, puštanje u pogon i ispravan rad, a sve sukladno izvedbenom projektu.

11. Vatrodajava

- projektovanje, montaža i puštanje u pogon sistema za dojavu požara, te dostavljanje zapisnika o stručnom nalazu o kontroli ispravnosti i funkcionalnosti ovog sistema od ovlaštene ustanove za obavljanje ove djelatnosti.

12. Pomoćni sistemi - PPZ i ZNR

- Obaveza Dobavljača je da u skladu sa Elaboratom protivpožarne zaštite i Elaboratom hidrantske zaštite, urađenim saglasno Pravilniku o tehničkim normativima za zaštitu elektroenergetskih postrojenja i uređaja od požara, nabavi, isporuči i montira opremu predviđenu Elaboratima.
- Obaveza Dobavljača je da u skladu sa Elaboratom zaštite na radu urađenim u skladu sa Pravilnikom o zaštiti na radu pri korištenju električne energije, nabavi, isporuči i montira opremu predviđenu Elaboratom.
- Svi ostali radove koji nisu navedeni, a potrebni su za punu funkcionalnost, puštanje u pogon i ispravan rad, a sve sukladno izvedbenom projektu.

13. Uzemljenje, povezivanje aparata na uzemljivač i gromobranska zaštita

- montaža, povezivanje, mjerenja sa izdavanjem odgovarajućih izvještaja i protokola u skladu sa tehničkim propisima.

14. Vanjska rasvjeta

- Montaža rasvjetnih tijela, polaganje kablova, montaža razvodnog ormara i povezivanje opreme vanjske rasvjete. Demontaža postojećih rasvjetnih tijela i odvajanje kablova za dio 110 kV postrojenja u vlasništvu „Elektroprenos-a BiH“.

Opšta napomena:

Moraju biti obavljene sve potrebne kontrole i ispitivanja, koja će potvrditi da su radovi zahtijevani tenderskom dokumentacijom izvedeni u skladu sa zahtjevima TD i da ugrađena oprema i materijali zadovoljavaju zahtjeve važećih zakona, tehničkih propisa, standarda i pravilnika i o tome moraju biti izdati Zapisnici o izvršenim radovima (ispitivanjima) sa odgovarajućim izvještajima i protokolima.

Sva ispitivanja trebaju biti obavljena od strane ovlaštenih pravnih lica koja imaju odgovarajuća odobrenja /licence.

Nakon što se obave svi prethodni radovi, izdaju i ovjere izvještaji, te izvrše potrebne pripreme, obaveza Dobavljača je puštanje u pogon postrojenja.

Potpis i pečat Ponuđača za Prilog 8: _____



PRILOG 9 - NACRT UGOVORA

(Nacrt ugovora pripremiti u skladu sa tačkom 27 tenderske dokumentacije)

broj: JN-OP-532-___/2021

ZA NABAVKU IZGRADNJE TS 110/x kV SARAJEVO 12

zaključen između ugovornih strana:

„ELEKTROPRENOS – ELEKTROPRIJENOS BIH“ a.d. Banja Luka
78000 Banja Luka, Ul. Marije Bursać br. 7a,
koga zastupa Generalni direktor Mato Žarić, dipl.ing.el, u daljem tekstu Naručilac
PDV br. 402369530009

KONZORCIJUM (GRUPA PONUĐAČA) /PONUĐAČ -----

zastupan po -----, koga zastupa direktor ----, u daljem tekstu *Dobavljač*

Članovi Konzorcijuma:

1. član, adresa PDV broj: -----, koga zastupa -----, direktor, u daljem tekstu ovog Ugovora: LIDER/NOSILAC KONZORCIJUMA (glavni *Dobavljač*)
2. član, adresa, PDV broj: -----, koga zastupa -----, direktor, u daljem tekstu ovog Ugovora: član grupe *Dobavljača*
3. -----

I OPŠTE ODREDBE**Član 1.**

- (1) Na osnovu Zakona o javnim nabavkama („Službeni glasnik Bosne i Hercegovine“ broj 39/14), obavještenja o nabavci br. ---- i Tenderske dokumentacije br. JN-OP-532-6/2021 za nabavku izgradnje TS 110/x kV Sarajevo 12, objavljenih na portalu javnih nabavki dana --- godine, proveden je otvoreni postupak javne nabavke sa E-aukcijom koja je održana dana ----. Dobavljač je dostavio Ponudu br. --- od --- godine i novoj (nižoj) cijeni ponude u skladu s održanom E-aukcijom.
- (2) Naručilac je na osnovu ponude Dobavljača, održane E-aukcije i Odluke o izboru najpovoljnijeg ponuđača izabrao Dobavljača za nabavku izgradnje TS 110/x kV Sarajevo 12, a koji su predmet ovog Ugovora.

II PREDMET UGOVORA:**Član 2.**

- (1) Predmet ovog Ugovora je isporuka izgradnje TS 110/x kV Sarajevo 12, što obuhvata nabavku opreme, izradu projektne dokumentacije, pribavljanje potrebnih saglasnosti/odobrenja/dozvola, izvođenje elektromontažnih i građevinskih radova, funkcionalno ispitivanje i puštanje u pogon, a u svemu prema zahtjevima Naručioca iz Tenderske dokumentacije br. JN-OP-532-6/2021, Ponudi odabranog Dobavljača br. --- od ----- godine, i novoj (nižoj) cijeni ponude u skladu s održanom E-aukcijom, a na osnovu kojih se zaključuje ovaj ugovor.
- (2) Ugovor obuhvata svu opremu, materijal, radove i usluge predviđene Predmjerom i predračunom iz Obrasca za cijenu ponude (Prilog 3 ovog Ugovora) koji su potrebni za izgradnju TS 110/x kV Sarajevo 12 do potpunog završetka, odnosno do potpune funkcionalnosti objekata.

III VRIJEDNOST UGOVORA:**Član 3.**

- (1) Ukupna vrijednost Ugovora koji je predmet nabavke, iznosi:

Iznos bez PDV-a	-----
Iznos PDV-a 17%:	-----
UKUPNO SA PDV:	-----

(Slovima: -----)

- (2) U navedenu cijenu uključeni su svi troškovi potrebnih saglasnosti, dozvola, elaborata i projektne dokumentacije, troškovi za korištenje zemljišta za organizaciju gradilišta, za privremene priključke gradilišta na komunalnu infrastrukturu, za prekomjerno korištenje saobraćajnica, troškovi pripremnih radova i iskolčenja objekta, privremenog uvoza i izvoza opreme, alata i materijala za izvođenje usluga i radova, zatim svi troškovi rada, materijala i opreme, rada mašina, transporta, pomoćnih poslova, ispitivanje i dokazivanje kvalitete, troškovi geodetskog snimanja izvedenog objekta, te takse, porezi, plate, režijski troškovi, troškovi osiguranja i svi drugi izdaci Dobavljača za završetak radova do potpune funkcionalnosti i primopredaje objekta Naručiocu na upotrebu.
- (3) Cijena je formirana na bazi vrste i količine robe iz Priloga Ugovora (Obrazac za cijenu ponude) i iskazana je na paritetu DDP (Incoterms 2020), predmetni objekat Naručioca.

- Ugovor za kompletno ponuđene robe, usluge i radove je na bazi fiksnih jediničnih cijena. Porez na dodatu vrijednost je posebno iskazan i uračunat je u ukupnu cijenu.
- (4) Početna cijena ponude u iznosu od _____, bez PDV-a, nakon održane e-aukcije, umanjena je za ____%, te u vezi s tim jedinična cijena svake od stavki iz obrasca za cijenu ponude, umanjuje se za isti procenat.
 - (5) Umanjenje za isti procenat svake od stavki iz obrasca za cijenu ponude, prikazano je u dokumentu Naručioca, Obrazac za cijenu ponude nakon E – aukcije, a isti je prilog ovog Ugovora.
 - (6) Pored stavki iskazanih u prilogu ovog Ugovora – Obrazac za cijenu ponude, ukupna cijena iz ugovora uključuje i sav sitni nespecificirani materijal i opremu, te usluge i radove potrebne za dovođenje objekta u puno funkcionalno stanje.
 - (7) Konačna vrijednost radova utvrdiće se obračunom izvršenih radova između ugovornih strana i na osnovu stvarno izvršenih radova uz primjenu ugovorenih cijena do maksimalno ukupne ugovorene vrijednosti.

IV USLOVI I NAČIN PLAĆANJA:

Član 4.

- (1) Plaćanje ukupno ugovorenog iznosa izvršiti će se bezgotovinski, prenosom sredstava na račun Dobavljača na sljedeći način:
 - 10% ugovorene vrijednosti sa PDV-om će se platiti avansno u roku od 15 (petnaest) dana od dana dostavljanja sljedećih dokumenata:
 - predračuna na iznos definisanog avansa (nakon uplate dostaviti avansni račun, ispostavljen u skladu sa Pravilnikom o primjeni Zakona o PDV),
 - bankovne garancije za obezbjeđenje na iznos avansa,
 - bankovne garancije za uredno izvršenje ugovora,
 - raspodjelu posla (stavki po predmjeru) na članove konzorcijuma prema kojima će se fakturisati i plaćati izvršeni poslovi.
 - 80% ugovorene vrijednosti Naručilac će Dobavljaču plaćati po privremenim situacijama ispostavljenim, u skladu sa Pravilnikom o primjeni Zakona o PDV-u, po stepenu gotovosti, koje se sastavljaju u skladu sa opisom materijala, opreme, usluga i radova u Obrascu za cijenu ponude, u roku od 30 (trideset) dana od ovjere situacije od strane nadzornog organa. Isporučena roba će biti fakturisana i plaćena isključivo po njenoj ugradnji na ugovoreno mjesto izvođenja radova.
 - 10% ugovorene vrijednosti – zadržani dio, Naručilac će platiti po ispostavljenoj okončanoj situaciji u roku 30 (trideset) dana, a na osnovu slijedećih dokumenata:
 - Zahjeva za isplatu zadržanih sredstava ispostavljenog od strane Dobavljača,
 - Građevinskog dnevnika, ovjerenog od strane Nadzornog organa,
 - Građevinske knjige, ovjerene od strane Nadzornog organa,
 - Zapisnika o prijemu materijala i opreme,
 - Potvrda o porijeklu robe,
 - Zapisnika o primopredaji (nakon dovođenja TS u funkcionalno stanje nakon ugradnje energetske transformatora),
 - Projektne dokumentacije izvedenog stanja,
 - Garancije za obezbjeđenje u garantnom periodu.
- (2) Iznos uplaćenog avansa obračunavaće se na osnovu ispostavljenih privremenih situacija tako što će se iznos svake privremene situacije umanjiti za pripadajući dio avansa do konačnog uračunavanja uplaćenog avansa, nakon čega će Naručilac vratiti Dobavljaču bankovnu garanciju za obezbjeđenje avansa u roku od 30 dana.

- (3) Privremene i okončana situacije moraju biti potpisane i ovjerene od strane odgovornog rukovodioca radova i odgovornog lica Dobavljača, te Nadzornog organa Naručioca i Direktora OP Sarajevo.
- (4) Obračun i naplata ugovorne kazne iz ovog ugovora izvršit će se umanjnjem plaćanja računa Dobavljača za vrijednost obračunate kazne.
- (5) Sve dokumente za plaćanje nasloviti i dostaviti na adresu: "Elektroprenos-Elektroprijenos" BiH a.d. Banja Luka: Operativno područje Sarajevo, ul. Vilsonovo šetalište br. 15 Sarajevo, a sve garantne dokumente iz člana 7. ovog ugovora nasloviti i dostaviti na adresu sjedišta Kompanije: "Elektroprenos - Elektroprijenos BiH" a.d. Banja Luka, Ul. Marije Bursać br. 7a, 78000 Banja Luka.
- (6) *Kada je predviđeno direktno plaćanje članovima Konzorcija ili podugovaračima prilog privremene situacije će biti fakture, ispostavljene Lideru od strane članova Konzorcija ili podugovarača za dio isporučenih roba, izvršenih usluga i izvedenih radova, koje je član Konzorcija ili podugovarač realizovao po privremenoj situaciji. Plaćanje prema članovima Konzorcija ili podugovaračima će se vršiti putem ugovora o cesiji. Iznosi po ispostavljenim fakturama moraju u cjelosti odgovarati iznosu po ispostavljenoj privremenoj situaciji. Ako je predviđeno direktno plaćanje članovima Konzorcija okončanu situaciju dostavlja LIDER/NOSILAC KONZORCIJA i isti je odgovoran za raspodjelu sredstava po okončanoj situaciji između članova Konzorcija u skladu sa ovim ugovorom i konzorcijskim ugovorom.*

V PODUGOVARANJE

Član 5.

- (1) Za izvršenje obaveza iz ovog Ugovora Dobavljač može angažovati podugovarače.
- (2) Naručilac neće odobriti zaključenje ugovora sa podugovaračem, ako on ne ispunjava uslove propisane članom 44. ZJN.
- (3) Dobavljač neće sklapati podugovore ni o jednom bitnom dijelu ugovora bez prethodnog pisanog odobrenja od strane Naručioca. Elementi ugovora koji se podugovaraju i identitet podugovarača obavezno se saopštavaju Naručiocu blagovremeno, prije sklapanja podugovora.
- (4) Nakon što Naručilac odobri podugovaranje, Dobavljač kojemu je dodijeljen ugovor dužan je prije početka realizacije podugovora dostaviti Naručiocu podugovor zaključen s podugovaračem kao osnovu za neposredno plaćanje podugovaraču, a koji obavezno sadrži:
 - a) koje poslove će izvesti podugovarač;
 - b) količinu, vrijednost i rok;
 - c) podatke o podugovaraču i to: naziv podugovarača, sjedište, JIB/IDB, broj transakcijskog računa i naziv banke kod koje se vodi.
- (5) U slučaju podugovaranja, odgovornost za uredno izvršavanje ugovora snosi Dobavljač.

VI POREZI I DAŽBINE

Član 6.

(samo za slučaj ugovora sa inostranim Dobavljačem)

- (1) Dobavljač će u potpunosti biti odgovoran za sve poreze, takse na obaveze, radne takse, te druge slične dažbine nametnute van zemlje Naručioca.
- (2) Dobavljač se obavezuje da će sve obaveze po ovom Ugovoru koje se odnose na porez na dodatu vrijednost realizovati u skladu sa Zakonom o porezu na dodatu vrijednost u Bosni i Hercegovini ("Službeni glasnik BiH", broj 09/05, 35/05, 100/08)

- (3) *Dobavljač se obavezuje da će u skladu sa Zakonom o porezu na dodatu vrijednost i Pravilnikom o registraciji i upisu u jedinstveni registar obveznika indirektnih poreza, preko svog poreskog punomoćnika za PDV koji ima sjedište u BiH i kod kojeg se registrovao, izvršavati sve obaveze po navedenom Zakonu, a koje proizilaze iz ovog Ugovora i to za robu/usluge/radove (izbor varijante) porijeklom iz Bosne i Hercegovine.*
- (4) *Dobavljač se obavezuje da, u skladu sa odredbama Zakona o porezu na dobit BiH ("Službene novine Federacije BiH", broj 15/16 i "Službeni glasnik RS" broj 94/15 i 1/17) i podzakonskim aktima, nakon stupanja Ugovora na snagu, dostavi Naručiocu:*

Varijanta 1 – U slučaju da ima poslovnu jedinicu u skladu sa Zakonom o porezu na dobit Federacije BiH/Zakon o porezu na dobit RS

- *Izjavu o postojanju njegove poslovne jedinice u Bosni i Hercegovini*
- *Rješenje o registraciji poslovne jedinice kod Porezne uprave Federacije BiH/Porezne uprave RS*

Ukoliko Dobavljač ima poslovnu jedinicu u BiH poslovna jedinica je u tom slučaju odgovorna za obračun i plaćanje obaveze po osnovu poreza na dobit.

Varijanta 2 – U slučaju da nema poslovnu jedinicu u skladu sa Zakonom o porezu na dobit Federacije BiH/RS

Izjavu o nepostojanju njegove poslovne jedinice u Bosni i Hercegovini u skladu sa odredbama Zakona o porezu na dobit Federacije BiH/RS,

- *Potvrda o rezidentnosti, izdatu od nadležnog poreskog organa Dobavljača*
 - *Izjavu da je Dobavljač kao primatelj prihoda, istovremeno krajnji korisnik istog.*
- (5) *Navedena dokumenta je Dobavljač obavezan dostaviti Naručiocu, radi regulisanja zakonske obaveze obračuna i isplate poreza po odbitku, koji je Naručilac dužan ispoštovati prilikom svake isplate Dobavljaču, odnosno od svakog fakturisanog iznosa usluga odbiti 10% na ime poreza.*
 - (6) *Porez po odbitku se neće obustavljati, ukoliko Dobavljač dostavi navedena dokumenta Naručiocu i ukoliko je potpisan međudržavni ugovor o izbjegavanju dvostrukog oporezivanja između zemlje Dobavljača i Bosne i Hercegovine, a kojim je utvrđeno neplaćanje poreza po odbitku po uslugama koje su predmet plaćanja.*

VII FINANSIJSKE GARANCIJE

Član 7.

- (1) *Garancija za avansno plaćanje: Dobavljač se obavezuje da nakon obostranog potpisivanja Ugovora, a prije uplate avansa, preda Naručiocu bankarsku garanciju na iznos ugovorenog avansa kao garanciju za povrat avansnog plaćanja, sa rokom važnosti ugovoreni rok izvršenja ugovornih obaveza plus 60 (šezdeset) dana. Dobavljač se obavezuje da dostavi produženje Garancije za avansno plaćanje za slučaj produženja roka realizacije ugovornih obaveza iz bilo kojeg razloga.*
- (2) *Garancija za uredno izvršenje ugovora: Dobavljač se obavezuje da Naručiocu nakon obostranog potpisivanja Ugovora, a prije uplate avansa, preda bankarsku garanciju na iznos od 10% (deset posto) ukupne ugovorene vrijednosti bez PDV-a, kao garanciju za uredno izvršenje ugovora sa rokom važnosti ugovoreni rok izvršenja ugovornih obaveza plus 60 (šezdeset) dana. Rok za dostavu Garancije za uredno izvršenje ugovora je 15 (petnaest) dana od dana obostranog potpisivanja ugovora. Ukoliko izabrani ponuđač ne dostavi garanciju za uredno izvršenje ugovora u ostavljenom roku nakon zaključivanja ugovora, ugovor se smatra apsolutno ništavim, a prijedlog ugovora*

- Naručilac dostavlja drugorangiranom ponuđaču (ukoliko on postoji, a u slučaju da nema drugorangiranog ponuđača, poništava se postupak javne nabavke), izuzev kada je do kašnjenja došlo usljed dejstva više sile ili iz drugog opravdanog razloga kojeg će Naručilac cijeniti u svakom konkretnom slučaju na osnovu podnesenih dokaza. Naručilac zadržava pravo da od Dobavljača izvrši naplatu Garancije za ozbiljnost ponude. Dobavljač se obavezuje da dostavi produženje Garancije za uredno izvršenje ugovora za slučaj produženja roka realizacije ugovornih obaveza iz bilo kojeg razloga.
- (3) Garancija za obezbjeđenje u garantnom periodu: Dobavljač se obavezuje da Naručiocu prije uplate po okončanoj situaciji preda bankarsku garanciju na iznos 2% (dva posto) ukupne ugovorene vrijednosti bez PDV, kao garanciju za otklanjanje grešaka u garantnom periodu, sa rokom važnosti ponuđeni garantni period plus 30 (trideset) dana.
 - (4) Bankarske garancije moraju biti neopozive, безусловne, plative na prvi poziv, bez prava na prigovor i primjedbe, prema modelu datom u tenderskoj dokumentaciji.
 - (5) Naručilac će sredstva iz finansijskih garancija naplatiti zbog neizvršenja, zakašnjenja ili neurednog izvršavanja ugovornih obaveza Dobavljača. Ako iznos garancije za uredno izvršenje ugovora i garancije za obezbjeđenje u garantnom periodu nije dovoljan da pokrije nastalu štetu Naručiocu, Dobavljač je dužan platiti i razliku do punog iznosa pretrpljene štete. Postojanje i iznos štete Naručilac mora da dokáže.

VIII ROKOVI

Član 8.

- (1) Rok za realizaciju Ugovora i primopredaju TS 110/x kV Sarajevo 12 Naručiocu je _____ (_____) kalendarskih mjeseci od dana obostranog potpisivanja Ugovora.
- (2) Ukoliko do isteka roka za realizaciju ugovora iz stava (1) ovog člana Dobavljač ne pribavi upotrebnu dozvolu, a pod uslovom da je do isteka roka za realizaciju ugovora dostavljen Izveštaj o otklanjanju nedostataka po Zapisniku o internom tehničkom pregledu objekta, rok za realizaciju ugovora se produžava za 3 (tri) mjeseca.
- (3) Dan uvođenja Dobavljača u posao predstavlja dan kada je načinjen Zapisnik o uvođenju u posao između Naručioca i Dobavljača i Dobavljaču predata investiciono tehnička dokumentacija definisana u tenderskoj dokumentaciji. Uvođenje Dobavljača u posao će se obaviti najkasnije 7 dana od dana obostranog potpisa ugovora. Dan početka radova će se konstatovati upisom u građevinski dnevnik.
- (4) Dan realizacije Ugovora je dan primopredaje objekta naveden u Zapisniku o primopredaji objekta, kao datum okončanja svih ugovorenih obaveza.
- (5) Plan izvršenja ugovora (detaljan dinamički plan) Dobavljač će napraviti prije početka izvođenja radova, uz saglasnost Naručioca.
- (6) Ugovorne strane su saglasne da se ugovorni rok produžava za vrijeme kašnjenja ili smetnji, ako su iste nastale zbog više sile, u skladu sa članom 15. ovog ugovora.
- (7) Ugovorne strane su saglasne da ukoliko zbog administrativnih i/ili tehničkih smetnji za koje su odgovorni Naručilac i/ili treća lica, dođe do kašnjenja Dobavljača prilikom realizacije Ugovora, a Dobavljač dokáže da je preduzeo sve potrebne radnje kako do kašnjenja u izvršenju ugovornih obaveza ne bi došlo, Naručilac može na osnovu osnovanog zahtjeva Dobavljača produžiti rok za realizaciju Ugovora iz stava (1) član 8. ovog Ugovora. Osnovanost zahtjeva utvrđuje isključivo Naručilac.

IX UGOVORNA KAZNA**Član 9.**

- (1) Ukoliko Dobavljač ne izvrši sve ugovorne obaveze u ugovorenom roku za realizaciju Ugovora, dužan je da za svaki kalendarski dan zakašnjenja plati Naručiocu ugovornu kaznu u iznosu od 1% (jedan posto) od ukupne vrijednosti Ugovora bez PDV-a. Ugovorna kazna se obračunava od prvog dana poslije isteka ugovorenog roka za realizaciju ugovora.
- (2) U slučaju iz člana 8. stav (2) ovog Ugovora, a pod uslovom da je do isteka roka za realizaciju ugovora dostavljen Izvještaj o otklanjanju nedostataka po Zapisniku o internom tehničkom pregledu objekta, ugovorna kazna se neće obračunati.
- (3) Ukoliko u ostavljenom roku iz člana 8. stav (2) ovog Ugovora, Upotrebna dozvola ne bude pribavljena, ugovorna kazna se obračunava prvog dana nakon isteka ostavljenog roka.
- (4) Naplata ugovorne kazne od strane Naručioca neće osloboditi Dobavljača obaveze da izvrši ugovor u potpunosti.
- (5) Ukupan iznos ugovorne kazne ne može preći 10% vrijednosti ugovora bez PDV-a.
- (6) Ukoliko obračunata ugovorna kazna pređe iznos od 10% od vrijednosti ugovora Naručilac zadržava pravo da jednostrano raskine ugovor i zahtijeva isplatu ugovorne kazne.

X OBAVEZE NARUČIOCA**Član 10.**

Naručilac se obavezuje da:

- (1) organizuje prvi sastanak o definisanju početka realizacije ugovorom definisanih obaveza (uvođenje u posao), u roku od 7 (sedam) dana od dana obostranog potpisa Ugovora,
- (2) da preda Dobavljaču investiciono tehničku dokumentaciju koja je definisana u tenderskoj dokumentaciji,
- (3) ovlasti Dobavljača da u ime Naručioca pribavi svu potrebnu dokumentaciju i saglasnosti definisane urbanističko-tehničkim uslovima navedene u urbanističkoj saglasnosti, dozvoli za uklanjanje postojeće TS 35/10 kV Grbavica, odobrenje za građenje i upotrebnu dozvolu,
- (4) blagovremeno izvrši ovjeru programa tvorničkog ispitivanja opreme koja je predmet Ugovora i o svom trošku prisustvuje tvorničkom ispitivanju opreme koja je predmet Ugovora,
- (5) da saglasnost na odabranu opremu,
- (6) blagovremeno uvede Dobavljača u posjed gradilišta o čemu se sastavlja zapisnik koji potpisuju ovlašteni predstavnici Naručioca i Dobavljača,
- (7) omogućiti Dobavljaču nesmetan ulazak mjestu izvođenja radova,
- (8) odlučiti o zahtjevu Dobavljača o podugovaraču u roku od 15 dana od dana zaprimanja zahtjeva,
- (9) da u roku od petnaest (15) dana računajući od dana dostavljanja Glavnog projekta/Izvedbenog projekta od strane Dobavljača, izvrši internu reviziju i u pisanoj formi obavijesti Dobavljača da ima/nema primjedbi,
- (10) da po izvršenim izmjenama Dobavljača, prema zaključcima interne revizije, izvrši kontrolu ispravke projektne dokumentacije,
- (11) da imenuje stručna i ovlaštena lica koja će u njegovo ime biti Odgovorni rukovodioci radova za sve faze rada u TS,

- (12) odredi stručno lice koje će vršiti nadzor nad izvođenjem radova i koje će ovjeravati dokumentaciju (nadzor se određuje za sve faze ugovorenih radova),
- (13) da obezbijedi imenovanje Komisije za interni tehnički pregled i primopredaju objekta i da iste organizuje,
- (14) izvrši obaveze iz člana 4. Ugovora – Uslovi i način plaćanja
- (15) izvrši primopredaju objekta nakon obavljenog Tehničkog pregleda,
- (16) obavlja sve radnje za koje je po ovom Ugovoru direktno zadužen.

XI OBAVEZE DOBAVLJAČA

Član 11.

Dobavljač se obavezuje da:

- (1) odgovara za urednu realizaciju Ugovora, štiti interese Naručioca, te ga obavještava o toku realizacije ugovora,
- (2) blagovremeno dostavi finansijske garancije iz člana 7. ovog Ugovora,
- (3) obezbijedi sva potrebna ovlaštenja za izvođenje svih faza radova i usluga potrebnih za realizaciju Ugovora, u skladu sa zakonskom regulativom koja uređuje predmetnu oblast,
- (4) pribavi sve potrebnu dokumentaciju i saglasnosti definisane urbanističko-tehničkim uslovima navedene u urbanističkoj saglasnosti, dozvolu za uklanjanje postojeće TS 35/10 kV Grbavica, odobrenje za građenje i ostalu dokumentaciju, zaključno sa upotrebnom dozvolom, u skladu sa važećom zakonskom regulativom,
- (5) dostavi Naručiocu na odobrenje plan izvršenja ugovora (Detaljan dinamički plan) u roku od 15 (petnaest) dana nakon obostranog potpisivanja ugovora,
- (6) obezbjedi pakovanje robe prema uslovima iz tehničke specifikacije te da oprema bude tako upakovana da se spriječi oštećenje i propadanje tokom transporta i da pakovanje bude dovoljno čvrsto da izdrži grube manipulacije tokom utovara i istovara kao i da pakovanje omogući ispravnu identifikaciju robe,
- (7) garantuje da je isporučena roba nova, nekorištena i da sadrži sve nove dijelove te da odgovara posljednjoj fazi ostvarenog razvoja u oblasti projektovanja, konstrukcija i materijala i da je u obimu, karakteristikama i garantovanim tehničkim parametrima i standardima u svemu prema Tehničkim specifikacijama i ponuđenima karakteristikama u tabelama sa Tehničkim detaljima iz priloga Ugovora,
- (8) dostavi na pregled i odobrenje proizvodnu dokumentaciju u obimu, roku i na način kako je to definisano Tehničkim zahtjevima i specifikacijama iz priloga Ugovora, prije otpočinjanja procedure sa proizvođačima opreme;
- (9) sa Naručiocem dogovori datum obavljanja prijemnih ispitivanja opreme (FAT) u skladu sa Tehničkim specifikacijama, a prema obostrano usvojenom Programu prijemnih ispitivanja,
- (10) o izvršenoj isporuci robe koja je predmet Ugovora sačini Otpremnicu koja se obostarno potpisuje i na kojoj se konstatuje vrsta robe, broj komada, kompletnost i datum isporuke, te također na istoj je potrebno navesti broj ugovora i narudžbe i organizacioni dio u koji se vrši isporuka,
- (11) nakon eventualne reklamacije Naručioca, otkloni nedostatke na robi ili istu zamijeni novom, nakon čega će Naručilac ponovo izvršiti pregled i prijem robe i ukoliko su svi nedostaci otklonjeni sačiniti "Zapisnik o kvalitativnom i kvantitativnom prijemu", te sva kašnjenja do kojih dođe zbog reklamacije, povlači obaveze Dobavljača po članu 9. – Ugovorna kazna ovog Ugovora,
- (12) Naručiocu obezbjedi i preda ateste, garantne listove i drugu dokumentaciju,

- (13) sve ugovorne obaveze, isporuku opreme i ugovorene radove izvrši u skladu sa tehničkom dokumentacijom, važećim tehničkim propisima, standardima i preporukama i u skladu sa instrukcijama Nadzornog organa,
- (14) prije isporuke opreme o svom trošku obavi prvu verifikaciju mjerila i uz isporuku opreme dostavi certifikat o verifikaciji,
- (15) sve ugovorene radove izvrši u obimu i kvalitetu prema ugovoru pridržavajući se ugovorenih rokova za izvođenje radova,
- (16) odgovara za kvalitet izvršenih radova i za kvalitet materijala koji je upotrijebljen prilikom izvođenja radova,
- (17) odgovara za sve materijalne i nematerijalne štete, nastale Naručiocu i trećim licima krivicom Dobavljača/bilo koga člana konzorcija, kao i sve štete nastale od opasne stvari i opasne djelatnosti, tokom izvođenja radova koje su predmet ovog ugovora i u toku garantnog perioda,
- (18) izvrši poslove izvoznog i uvoznog carinjenja potrebne opreme,
- (19) dostavi Naručiocu zahtjev za odobravanje zaključenja podugovora sa konkretnim podugovaračem, uz detaljno navođenje koji dio ugovora namjerava podugovarati, u kojem obimu i identitet podugovarača,
- (20) snosi punu odgovornost za realizaciju kompletnog ugovora, bez obzira na dio koji je podugovorom prenio na podugovarača, članovi Konzorcija solidarno odgovaraju za izvršenje svih obaveza iz ovog Ugovora,
- (21) podugovarače angažovane za izvođenje predmetnih radova mijenja samo uz saglasnost Naručioca,
- (22) dostavi Naručiocu policu osiguranja objekta od požara i drugih uobičajenih rizika u korist Naručioca izdanu na rok od početka gradnje do primopredaje izgrađenog objekta Naručiocu,
- (23) izvrši poslove privremenog uvoza i izvoza opreme i alata potrebnog za izvođenje radova (u slučaju stranog Dobavljača),
- (24) izradi tehničku dokumentaciju Glavni projekat, Izvedbeni projekat i Projekat izvedenog stanja za TS Sarajevo 12, sa svim potrebnim elaboratima i tehničkim podlogama u skladu sa tenderskom dokumentacijom (Glavni i Izvedbeni projekat će Dobavljač uraditi na pretpostavljene energetske transformatore (ukoliko do tade ne budu definisani transformatori koji se obezbjeđuju zasebnom Tenderskom dokumentacijom), a projekat Izvedenog stanja (elektromontažni i sekundarni dio projekta) će Dobavljač uraditi prema dokumentaciji dostavljenoj od strane Naručitelja za odabrane energetske transformatore),
- (25) dostavi Glavni projekat u sjedište Operativnog područja Sarajevo radi interne revizije od strane Naručioca,
- (26) da po izvršenoj internoj reviziji Glavnog projekta izvrši eventualne izmjene projekta i Naručiocu dostavi Izjavu o tome (u prilogu Izjave dostaviti spisak izmjena),
- (27) Glavni projekat, odobren od strane Naručioca, preda revidentu nadležnom za reviziju te snosi troškove revizije,
- (28) dostavi Izvedbeni projekat u sjedište Operativnog područja Sarajevo radi interne revizije od strane Naručioca,
- (29) da po izvršenoj internoj reviziji Izvedbenog projekta izvrši eventualne izmjene projekta i Naručiocu dostavi Izjavu o tome (u prilogu Izjave dostaviti spisak izmjena),
- (30) Izvedbeni projekat, odobren od strane Naručioca, preda revidentu nadležnom za reviziju te snosi troškove revizije,
- (31) revidovan Izvedbeni projekat dostavi u sjedište Operativnog područja Sarajevo prije početka radova,
- (32) obezbijedi svu potrebnu opremu, alat, materijal i kvalifikovanu radnu snagu za izvođenje predmetnih radova,

- (33) snosi sve troškove izrade pristupnih puteva i odgovara za sve štete koje nastanu u toku izvođenja radova, osim šteta koje nastanu zbog radnji ili propusta Naručioca,
- (34) snosi sve troškove eventualne izgradnje alternativnog pristupa radi izvođenja dijela radova,
- (35) imenuje stručna lica, jednog ili više rukovodioca radova na izvođenju građevinskih i elektromontažnih radova i funkcionalnog ispitivanja, odnosno za sve faze radova,
- (36) radnike koji će izvoditi radove na izradi prethodno upozna sa Uputstvom za kretanje i rad u visokonaponskim elektroenergetskim postrojenjima dostavljeno od strane Naručioca,
- (37) rukovodilac radova potpiše Izjavu odgovornog lica Dobavljača koji rukovodi radovima u elektroenergetskom postrojenju dostavljenu od strane Naručioca,
- (38) radnici koji će izvoditi radove potpišu Izjavu za radnike koji rade na izvođenju radova u elektroenergetskom postrojenju dostavljenu od strane Naručioca,
- (39) izvrši prijavu gradilišta nadležnom organu u skladu sa Zakonom i podzakonskim aktima i da vodi građevinsku knjigu i građevinski dnevnik, a iste moraju biti obostrano i svakodnevno potpisane od strane ovlaštenih lica Naručioca i Dobavljača,
- (40) dokumentaciju iz prethodne tačke Dobavljač je obavezan da ima na gradilištu,
- (41) na objektu preduzima sve mjere radi obezbjeđenja sigurnosti objekta i radnika koji izvode radove,
- (42) omogući nadzornom organu stalni nadzor nad radovima i kontrolu količina i kvaliteta upotrijebljenog materijala,
- (43) obavi sva funkcionalna ispitivanja kao i druga ispitivanja tražena u tenderskoj dokumentaciji potrebna za dovođenje objekta u funkcionalno stanje i da o istim izradi odgovarajuće Izvještaje, kako bi bili obavljani interni i tehnički pregled i puštanje u rad unutar postojećeg EE sistema,
- (44) po završetku svih ugovorenih radova sa gradilišta ukloni preostali materijal, opremu, sredstva za rad, te ga očisti od građevinskog i drugog otpada,
- (45) Naručiocu obezbijedi i preda ateste, licence i Projekat izvedenog stanja u 4 štampana i tvrdo koričena primjerka i 4 primjerka u elektronskoj formi u pdf i dwg formatu na CD/DVD, sa svim potrebnim elaboratima i tehničkim podlogama, upotrebnu dozvolu i drugu dokumentaciju koja je neohodna za dalje održavanje i upotrebu objekta, zavisno od definisanih zahtjeva u tenderskoj dokumentaciji, sva dokumentacija mora da bude na jednom od službenih jezika u BiH,
- (46) prije internog tehničkog pregleda obavljenih radova Naručiocu preda podloge za izradu Pogonskog uputstva za TS Sarajevo 12,
- (47) uradi Program puštanja u rad novougrađene VN i SN opreme,
- (48) podnese zahtjev za imenovanje Komisije za tehnički pregled objekta u postupku pribavljanja upotrebne dozvole i organizuje tehnički pregled objekta,
- (49) ukloni uočene nedostatke po internom tehničkom pregledu i tehničkom pregledu objekta,
- (50) izvrši obuku osoblja Naručioca za korištenje i održavanje ugrađene opreme koja je predmet ovog Ugovora i Dobavljač će predati Naručiocu pisana uputstva za korištenje i održavanje predmetne opreme na jednom od službenih jezika u Bosni i Hercegovini.
- (51) dostavi Naručiocu upotrebnu dozvolu i prisustvuje primopredaji izgrađenog objekta.

XII INTERNI TEHNIČKI PREGLED, TEHNIČKI PREGLED I PRIMOPREDAJA OBJEKTA

Član 12.

- (1) Dobavljač će odmah po završetku svih predviđenih radova, u pisanoj formi obavijestiti Naručioca, da je objekat spreman za interni tehnički pregled.

- (2) Ovlašteni predstavnici Naručioca, uz prisustvo nadzornog organa i Dobavljača vrše interni tehnički pregled objekta i pripadajuće dokumentacije. Ako se prilikom internog tehničkog pregleda objekta i pripadajuće dokumentacije uoče nedostaci Naručilac će, uz konsultaciju sa Dobavljačem, odrediti Dobavljaču primjeren rok za otklanjanje svih uočenih nedostataka. Nakon završenog internog tehničkog pregleda sastavit će se Zapisnik o internom tehničkom pregledu. Nakon otklanjanja nedostataka utvrđenih tokom internog tehničkog pregleda i dostavljanja Izjave Dobavljača o otklanjanju nedostataka sa internog tehničkog pregleda, sačinit će se Izvještaj o otklanjanju nedostataka po Zapisniku o internom tehničkom pregledu objekta i pripadajuće dokumentacije.
- (3) Dobavljač je dužan u najkraćem mogućem roku podnijeti potpun i uredan zahtjev za izdavanje upotrebne dozvole. Dobavljač i Naručilac će aktivno učestvovati u postupku tehničkog pregleda objekta, a rješenja kojim je određena komisija za tehnički pregled i termin tehničkog pregleda dostaviće se objema ugovornim stranama kako bi se iste mogle pripremiti za učešće.
- (4) Ukoliko Komisija za tehnički pregled objekta uoči nedostatke i naloži njihovo otklanjanje kao uslov za izdavanje upotrebne dozvole za objekat, Dobavljač će iste otkloniti o svom trošku (u okviru ugovorene cijene) u roku koji je dala Komisija za tehnički pregled. Ukoliko primjedbe Komisije za tehnički pregled ne budu uslovne za izdavanje Upotrebne dozvole, Dobavljač će i te nedostatke otkloniti o svom trošku, u roku koji mu odredi Naručilac.
- (5) Nakon izdavanja upotrebne dozvole i otklonjenih bezuslovnih nedostataka u slučaju postojanja istih, izvršit će se primopredaja objekta i pripadajuće dokumentacije o čemu će se sačiniti Zapisnik o primopredaji objekta.

XIII OBIM REALIZACIJE UGOVORA

Član 13.

- (1) Dobavljač je obavezan da realizuje Ugovor u potpunosti kako bi se obezbijedila puna funkcionalnost izvedenog objekta čak iako određena sitna oprema, materijali, radovi i usluge potrebne za funkcionalnost objekta nisu navedeni u tehničkim specifikacijama i obrascu za cijenu ponude, te Dobavljač nema pravo od Naručioca zahtijevati plaćanje istih.
- (2) Ukoliko se u toku realizacije ovog ugovora pojavi potreba za izvođenjem naknadnih radova (radovi koji nisu ugovoreni i nisu nužni za ispunjenje ugovora), Dobavljač je dužan da zastane sa tom vrstom radova i da pismeno obavijesti Naručioca, nakon čega će Naručilac ukoliko zahtjeva da se isti izvedu, postupiti u skladu sa Zakonom o javnim nabavkama i drugim relevantnim propisima.

XIV GARANTNI PERIOD

Član 14.

- (1) Garantni period za svu isporučenu i ugrađenu robu i izvedene radove je minimalno ____ (_____) mjeseci, računajući od dana primopredaje objekta.
- (2) Naručilac mora prije isteka garantnog perioda izvršiti inspekcijski pregled cijelog objekta, u vezi s tim sačiniti zapisnik i u pisanoj formi zahtijevati od Dobavljača da otkloni sve utvrđene greške i manjkavosti.
- (3) Dobavljač je obavezan da izvrši sve popravke i otkloni sve vidljive i skrivene nedostatke, na pisani zahtjev Naručioca koji će biti dostavljen Dobavljaču najkasnije u roku od 30 (trideset) dana po isteku garantnog perioda. Zavisno od obima utvrđenih

- nedostataka Naručilac će, uz konsultaciju sa Dobavljačem, odrediti primjeren rok za njihovo otklanjanje.
- (4) U slučaju da Dobavljač ne otkloni nedostatke u zadatom roku, Naručilac može ugovoriti otklanjanje grešaka i manjkavosti sa drugim dobavljačem koji će taj nedostatak otkloniti o trošku Dobavljača i bez štete po bilo koje pravo koje Naručilac na osnovu Ugovora može da potražuje od Dobavljača.
 - (5) Dobavljač mora na pisani zahtjev Naručioca i po uputstvima nadzornog organa, istražiti sve manjkavosti i kvarove. Troškovi istraživanja terete Dobavljača, osim u slučaju kada je za ustanovljene kvarove i greške odgovoran Naručilac. U slučaju da je za to odgovoran Naručilac, svi troškovi padaju na njegov teret.
 - (6) Za opremu vrijede garantni periodi proizvođača koje nudi Dobavljač, a koji ne može biti manji od garantnog perioda za objekat u cjelini, utvrđenog u stavu 1. ovog člana. Dobavljač će u utvrđenom roku i o svom trošku otkloniti nedostatke koji se pokažu za vrijeme garantnog perioda na opremi ili opremu zamjeniti novom, u kom slučaju garantni period se produžava za onoliko koliko je Naručilac bio lišen upotrebe, odnosno u slučaju zamjene opreme novom, garantni period počinje teći iznova od zamjene.
 - (7) Članovi Konzorcija su solidarno odgovorni prema Naručiocu za kvalitetu realizacije predmeta ugovora u garantnom periodu. U slučaju da u garantnom periodu dođe do prestanka rada, odnosno stečaja ili likvidacije nad članom Konzorcija, odgovornost preuzimaju pravni sljedbenici člana Konzorcija sa ostalim članovima Konzorcija. Ukoliko ne postoji pravni sljedbenik člana Konzorcija koji je prestao sa radom, preostali članovi Konzorcija odgovaraju Naručiocu solidarno za kvalitetu predmeta ugovora u garantnom periodu.

XV VIŠA SILA

Član 15.

- (1) Za svrhe ovog Ugovora, pod "višom silom" se podrazumijevaju događaji i okolnosti koje se nisu mogle predvidjeti, izbjeći ili otkloniti u vrijeme zaključenja i realizacije ugovora i koji ugovorne strane onemogućavaju u izvršenju ugovornih obaveza.
- (2) Nemogućnost bilo koje Ugovorne strane da ispuni bilo koju od svojih ugovornih obaveza neće se smatrati raskidom ugovora ili neispunjavanjem ugovorne obaveze, ukoliko se takva nemogućnost pojavi usljed dejstva više sile, s tim da je ugovorna strana koja je pogođena takvim događajem:
 - a) preduzela sve potrebne mjere predostrožnosti i potrebnu pažnju, kako bi izvršila svoje obaveze u rokovima i pod uslovima iz ovog Ugovora, i
 - b) obavijestila drugu ugovornu stranu na način koji je u datoj situaciji jedino moguć, odmah po nastanku više sile, a najkasnije u roku od 3 (tri) dana od pojave takvog događaja o preduzetim mjerama na otklanjanju štetnih posljedica dejstva više sile.
- (3) Usljed dejstva više sile ugovorne obaveze će se prekinuti, te nakon prestanka dejstva više sile ugovorne strane će utvrditi naknadni rok za izvršenje ugovornih obaveza i otklanjanje drugih posljedica dejstva više sile na ugovorne odnose i realizaciju ugovora.

XVI RASKID UGOVORA

Član 16.

- (1) Pravo na raskid ugovora zadržavaju obje ugovorne strane.



- (2) Ukoliko Dobavljač u ugovorenom roku ne izvrši svoje obaveze iz Ugovora, Naručilac će dati naknadni primjereni rok za izvršenje obaveza koji ne oslobađa Dobavljača obračuna ugovorne kazne iz člana 9. ovog Ugovora.
- (3) Ako Dobavljač ne izvrši obaveze iz Ugovora ni u naknadnom roku, Ugovor se raskida, uz obavezu Dobavljača da Naručiocu nadoknadi štetu koju je pretrpio zbog neispunjenja obaveza iz Ugovora.
- (4) U slučaju raskida ugovora Dobavljač je dužan da svu opremu koja je plaćena, a nije ugrađena na objekat isporuči na skladište Naručioca.

XVII ZAVRŠNE ODREDBE

Član 17.

- (1) Dobavljač nema pravo zapošljavati u svrhu izvršenja ovog ugovora fizička ili pravna lica koja su učestvovala u pripremi tenderske dokumentacije ili su bila u svojstvu člana ili stručnog lica koje je angažovala Komisija za nabavke, najmanje 6 (šest) mjeseci po zaključenju ugovora, odnosno od početka realizacije ugovora.
- (2) Ovaj Ugovor je zaključen i stupa na snagu danom potpisa obje ugovorne strane.
- (3) Ugovorne strane su saglasne da za sve što u ovom Ugovoru nije precizirano vrijede odredbe Zakona o obligacionim odnosima.
- (4) Sve eventualne sporove, ugovorne strane će rješavati sporazumno, u duhu dobrih poslovnih odnosa u direktnim pregovorima.
- (5) Ukoliko se sporazumno rješenje ne postigne, za rješavanje sporova nadležan je Okružni privredni sud u Banjaluci.
- (6) Ugovor je sačinjen u 6 (šest) istovjetnih primjeraka, 4 (četiri) primjerka zadržava Naručilac, a 2 (dva) primjerka su za Dobavljača.
- (7) Prilozi ovog ugovora su dijelovi ponude ponuđača:

- ...

Broj: _____

Datum: _____

Broj: _____

Datum: _____

**ZA
DOBAVLJAČA:**

(potpis i pečat ponuđača)

ZA NARUČIOCA:

Generalni direktor

Mato Žarić, dipl. ing. el.

Izvršni direktor za rad i
održavanje sistema

Cvjetko Žepinić, dipl. ing. el.



PRILOG 10 – OKVIRNI DINAMIČKI PLAN REALIZACIJE UGOVORA

DINAMIČKI PLAN (slobodna forma)

Vlasništvo "Elektroprenos - Elektroprivreda BiH" a.d. Banja Luka - samo za uvid

Potpis i pečat Ponuđača _____



PRILOG 11 - OBRAZAC ZA GARANTNI PERIOD

Garantni period			
R.br.	Opis robe / radova	Minimalni garantni period robe i radova (mjeseci)	Ponuđeni garantni period robe i radova (mjeseci)
1.	Kompletna isporučena i ugrađena oprema i izvedeni radovi za TS 110/x kV Sarajevo 12	36	

Vlasništvo "Elektroprenos - Elektroprijenos BiH" a.d. Banja Luka - samo za uvid

Potpis i pečat Ponuđača _____

PRILOG 12 - PODACI O LICENCAMA / OVLAŠTENJIMA

Tabela 1. Ovu tabelu popunjavaju **samo** oni ponuđači koji u momentu dostavljanja ponude posjeduju važeće licence / ovlaštenja / odgovarajuće ekvivalentne dokumente za obavljanje djelatnosti izvođenja i projektovanja (elektro i građevinski dio), izdate u entitetu u kojem su registrovani ili u državi u kojoj su registrovani, **a ne posjeduju neko od važećih ovlaštenja u FBiH, traženih tačkom 41.1**

R.br.	Naziv licence/ovlaštenja/odgovarajućeg ekvivalentnog dokumenta	Ponuđač posjeduje važeću licencu/ovlaštenje/odgovarajući ekvivalentni dokument u entitetu/državi u kojoj je registrovan	Nadležni organ koji je izdao licencu/ovlaštenje /odgovarajući ekvivalentni dokument, broj i datum izdavanja	Napomena
1.		DA		U prilogu se nalazi ovjerena kopija važeće licence/ovlaštenja/odgovarajućeg ekvivalentnog dokumenta u skladu sa tačkom 41.2 TD
2.		DA		U prilogu se nalazi ovjerena kopija važeće licence/ovlaštenja/odgovarajućeg ekvivalentnog dokumenta u skladu sa tačkom 41.2 TD
3.		DA		U prilogu se nalazi ovjerena kopija važeće licence/ovlaštenja/odgovarajućeg ekvivalentnog dokumenta u skladu sa tačkom 41.2 TD
4.		DA		U prilogu se nalazi ovjerena kopija važeće licence/ovlaštenja/odgovarajućeg ekvivalentnog dokumenta u skladu sa tačkom 41.2 TD

Napomena:

Ponuđač koji posjeduje odgovarajuće tražene važeće licence/ovlaštenja/odgovarajuće ekvivalentne dokumente izdate u entitetu/državi u kojoj je registrovan i koje je naveo u tabeli iznad dužan je da u ponudi priloži ovjerene kopije istih, u suprotnom ponuda ponuđača će biti odbačena.

IZJAVA O OVLAŠTENJIMA

Mi, niže potpisani, pod punom moralnom, materijalnom i krivičnom odgovornošću, ovim izjavljujemo sljedeće:

Ne posjedujemo sljedeća važeća ovlaštenja izdata od strane Federalnog Ministarstva prostornog uređenja Federacije BiH tražena tačkom 41.1 tenderske dokumentacije za postupak javne nabavke JN-OP-532/2021 – Nabavka izgradnje TS 110/x kV Sarajevo 12, **(na linijama ispod navesti nazive ovlaštenja iz tačke 41.1, koje ponuđač ne posjeduje):**

U skladu sa tačkom 41.2 ove tenderske dokumentacije, obavezujemo se da ćemo, ukoliko budemo izabrani kao najpovoljniji ponuđač, da bi mogli pristupiti zaključenju ugovora, pribaviti važeća ovlaštenja za obavljanje djelatnosti izvođenja i/ili projektovanja izdata od strane Federalnog Ministarstva prostornog uređenja Federacije BiH koja ne posjedujemo, te dostaviti njihove ovjerene kopije ugovornom organu najkasnije 60 dana od dostave obavještenja o izboru najpovoljnijeg ponuđača. Navedene ovlaštenja je neophodno osigurati prije zaključenja ugovora i kao takva predstavljaju minimalan uslov da bi se pristupilo zaključenju ugovora. Ukoliko u ostavljenom roku ne dostavimo traženo ugovornom organu, smatraće se da odbijamo da zaključimo predloženi ugovor pod uslovima navedenim u tenderskoj dokumentaciji te smo saglasni da se postupa u skladu sa članom 72. stav 3. ZJN, odnosno da se ugovor dodijeli onom ponuđaču čija je ponuda po redosljedu odmah nakon naše ponude, te da se pristupi realizaciji garancije za ozbiljnost ponude.

Potpis i pečat Ponuđača _____



PRILOG 13 - FORMA GARANCIJE ZA OZBILJNOST PONUDE

(Naziv i Logo Banke)

(Adresa)

(Datum)

Za Ugovorni organ: "Elektroprenos – Elektroprijenos BiH" a.d. Banja Luka.

GARANCIJA ZA OZBILJNOST PONUDE BROJ _____

Informisani smo da naš klijent, _____ [ime i adresa ponuđača], od sada pa nadalje označen kao Ponuđač, učestvuje u otvorenom postupku javne nabavke JN-OP-532/2021 – Nabavka izgradnje TS 110/x kV Sarajevo 12, za nabavku roba, čija je procijenjena vrijednost 6.379.000,00 KM. Za učestvovanje u ovom postupku ponuđač je dužan dostaviti garanciju za ozbiljnost ponude u iznosu od 1,5% procijenjene vrijednosti ugovora, što iznosi 95.685,00 KM (devedesetpetiljadaststotinaosamdesetpet KM).

U skladu sa naprijed navedenim, _____ [ime i adresa banke], se obavezuje neopozivo i bezuslovno platiti na naznačeni bankovni račun, iznos od _____ KM (riječima:) _____ [naznačiti brojkama i riječima iznos i valutu garancije], u roku od tri (3) radna dana po prijemu Vašeg pisanog zahtjeva, a koji sadrži Vašu izjavu da je Ponuđač učinio jedno od sljedećeg:

1. povukao svoju ponudu prije isteka roka važenja ponuda utvrđenog u tenderskoj dokumentaciji i Obrascu Ponude, ili
2. ako Ponuđač, koji je obaviješten da je njegova ponuda prihvaćena kao najpovoljnija, a u periodu roka važenja ponude:
 - a) odbije potpisati ugovor, ili propusti potpisati ugovor u utvrđenom roku,
 - b) ne dostavi ili dostavi neodgovarajuću garanciju za uredno izvršenje ugovora
 - c) dostavi neistinite izjave vezane za kvalifikaciju kandidata/ponuđača.

Vaš zahtjev za korištenje sredstava pod ovom garancijom prihvatljiv je ako je poslan nama u potpunosti i ispravno kodiran telefaksom/telegrafom od Vaše banke potvrđujući da je Vaš originalni zahtjev poslan i poštom i da vas isti pravno obavezuje. Vaš zahtjev će biti razmotren i adresiran nakon zaprimanja Vašeg pisanog zahtjeva za isplatu, poslanog telefaksom ili telegrafom na adresu:

Ova garancija stupa na snagu dana _____ u _____ sati [naznačiti datum i vrijeme roka za predaju ponuda].

Naša odgovornost prema ovoj garanciji ističe dana _____ u _____ sati. [naznačiti datum i vrijeme, u skladu sa Obavještenjem o javnoj nabavi i tenderskom dokumentacijom, s tim što to razdoblje ne može biti kraće od 30 dana].

Poslije isteka naznačenog roka, garancija po automatizmu postaje nevažeća. Garancija bi trebala biti vraćena kao bespredmetna. Bez obzira da li će nam garancija biti vraćena, ili ne, nakon isteka pomenutog roka smatramo se oslobođenim svake obaveze po garanciji.

Ova garancija je vaša lično i ne može se prenositi.

Potpis i pečat
(BANKA)



PRILOG 14 - FORMA GARANCIJE ZA UREDNO IZVRŠENJE UGOVORA

(Naziv i Logo Banke)

(Adresa)

(Datum)

Za Ugovorni organ: "Elektroprenos – Elektroprijenos BiH" a.d. Banja Luka.

GARANCIJA ZA UREDNO IZVRŠENJE UGOVORA BROJ _____

Informisani smo da je naš klijent, _____ (*ime i adresa najuspješnijeg ponuđača*), od sad pa nadalje označen kao Dobavljač, Vašom Odlukom o izboru najpovoljnijeg ponuđača, broj: _____ od _____ [*naznačiti broj i datum odluke*] odabran da potpiše, a potom i realizuje ugovor o javnoj nabavci: (*navesti broj i naziv ugovora*), čija je vrijednost _____ KM/EUR.

Također smo informisani da, vi, kao ugovorni organ zahtijevate da se izvršenje ugovora garantuje u iznosu od 10% od vrijednosti ugovora bez PDV-a, što iznosi _____ KM/EUR, slovima: _____ (*naznačiti u brojkama i slovima vrijednost i valutu garancije*), da bi se osiguralo poštivanje ugovorenih obaveza u skladu sa dogovorenim uslovima.

U skladu sa naprijed navedenim, _____ (*ime i adresa banke*), se obavezuje neopozivo i bezuslovno platiti na naznačeni bankovni račun bilo koju sumu koju zahtijevate, s tim što ukupni iznos ne može preći _____ (*naznačiti u brojkama i slovima vrijednost i valutu garancije*) u roku od tri radna dana po prijemu Vašeg pisanog zahtjeva, a koji sadrži Vašu izjavu da ponuđač/dobavljač ne ispunjava svoje obaveze iz ugovora, ili ih neuredno ispunjava.

Vaš zahtjev za korištenje sredstava pod ovom garancijom prihvatljiv je ako je poslan u potpunosti i ispravno kodiran telefaksom/telegrafom od Vaše banke potvrđujući da je Vaš originalni zahtjev poslan i poštom i da vas isti pravno obavezuje. Vaš zahtjev će biti razmotren i adresiran nakon zaprimanja Vašeg pisanog zahtjeva za isplatu, poslanog telefaksom ili telegrafom na adresu: _____

Ova garancija stupa na snagu _____ (*navesti datum izdavanja garancije*).

Naša odgovornost prema ovoj garanciji ističe dana _____ (*naznačiti datum i vrijeme garancije shodno uslovima iz nacрта ugovora*).

Poslije isteka naznačenog roka, garancija po automatizmu postaje nevažeća. Garancija bi trebala biti vraćena kao bespredmetna. Bez obzira da li će nam garancija biti vraćena, ili ne, nakon isteka pomenutog roka smatramo se oslobođenim svake obaveze po garanciji.

Ova garancija je vaša lično i ne može se prenositi.

Potpis i pečat

(BANKA)

PRILOG 15 - FORMA GARANCIJE ZA OBEZBJEĐENJE U GARANTNOM PERIODU

(Naziv i Logo Banke)

(Adresa)

(Datum)

Za Ugovorni organ: "Elektroprenos – Elektroprijenos BiH" a.d. Banja Luka.

GARANCIJA ZA OBEZBJEĐENJE U GARANTNOM PERIODU BROJ _____

Informisani smo da je naš klijent, _____ (ime i adresa najuspješnijeg ponuđača), od sad pa nadalje označen kao Dobavljač, Vašom Odlukom o izboru najpovoljnijeg ponuđača, broj: _____ od _____ [naznačiti broj i datum odluke] odabran da potpiše, a potom i realizuje ugovor o javnoj nabavci: (navesti broj i naziv ugovora), čija je vrijednost _____ KM/EUR.

Također smo informisani da je Dobavljač preuzeo obavezu dostavljanja Garancije za obezbjeđenje u garantnom periodu u iznosu od 2% vrijednosti ugovora bez PDV-a, što iznosi _____ KM/EUR, slovima: _____ (naznačiti u brojkama i slovima vrijednost i valutu garancije), da bi se osiguralo poštovanje ugovorenih obaveza koje se odnose na garantni period.

U skladu sa naprijed navedenim, _____ (ime i adresa banke), se obavezuje neopozivo i bezuslovno platiti na naznačeni bankovni račun bilo koju sumu koju zahtijevate, s tim što ukupni iznos ne može preći _____ (naznačiti u brojkama i slovima vrijednost i valutu garancije) u roku od tri radna dana po prijemu Vašeg pisanog zahtjeva, a koji sadrži Vašu izjavu da ponuđač/dobavljač ne ispunjava svoje obaveze iz ugovora, ili ih neuredno ispunjava.

Vaš zahtjev za korištenje sredstava pod ovom garancijom prihvatljiv je ako je poslan u potpunosti i ispravno kodiran telefaksom/telegrafom od Vaše banke potvrđujući da je Vaš originalni zahtjev poslan i poštom i da vas isti pravno obavezuje. Vaš zahtjev će biti razmotren i adresiran nakon zaprimanja Vašeg pisanog zahtjeva za isplatu, poslanog telefaksom ili telegrafom na adresu: _____

Ova garancija stupa na snagu _____ (navesti datum izdavanja garancije) .

Naša odgovornost prema ovoj garanciji ističe dana _____ (naznačiti datum i vrijeme garancije shodno uslovima iz nacрта ugovora).

Poslije isteka naznačenog roka, garancija po automatizmu postaje nevažeća. Garancija bi trebala biti vraćena kao bespredmetna. Bez obzira da li će nam garancija biti vraćena, ili ne, nakon isteka pomenutog roka smatramo se oslobođenim svake obaveze po garanciji.

Ova garancija je vaša lično i ne može se prenositi.

Potpis i pečat

(BANKA)

PRILOG 16 - FORMA GARANCIJE ZA AVANSNO PLAĆANJE

(Naziv i Logo Banke)

(Adresa)

(Datum)

Za Ugovorni organ: "Elektroprenos – Elektroprijenos BiH" a.d. Banja Luka.

GARANCIJA ZA AVANSNO PLAĆANJE BROJ _____

Obaviješteni smo da ste Vi, Elektroprijenos – Elektroprenos BiH a.d. Banja Luka, Uč. Marije Bursać br. 7a, 78000 Banja Luka BiH (u daljem tekstu: Naručilac), dana _____ godine zaključili ugovor sa firmom _____, za _____, u vrijednosti od _____ KM/EUR.

U skladu sa navedenim ugovorom predviđeno je plaćanje avansa od strane Naručioca u visini od 10 % ugovorene vrijednosti sa PDV, uz prezentaciju bankovne garancije koja će Naručiocu koristiti u slučaju neizvršenja obaveza preuzetih gore spomenutim ugovorom za koji je plaćen avans.

U skladu sa naprijed navedenim, ovim se mi, _____, sa sjedištem u _____, neopozivo obavezuje da ćemo Vam platiti, po prijemu Vašeg prvog pismenog zahtjeva, svaki iznos do maksimalnog iznosa od

_____ KM/EUR

(slovima: _____)

što odgovara gore spomenutom avansu, u slučaju da Doblavljač ne izvrši ugovorenu obavezu za koju se izdaje ova garancija.

Vaš zahtjev za plaćanje mora biti prosljeđen nama preko prvoklasne banke koja će potvrditi ispravnost potpisa i autentičnost Vašeg zahtjeva.

Iznos Garancije smanjivace se za vrijednost iskorištenog dijela avansa prema svakoj privremenoj situaciji, ovjerenoj od strane Naručioca.

Ova garancija se izdaje direktno u Vašu korist i nije prenosiva.

Ova garancija važi do _____ godine i po isteku navedenog roka prestaju sve naše obaveze po istoj, te Vas molimo da nam je vratite kao nevažeću.

Shodno tome, bilo kakav zahtjev za plaćanje po ovoj garanciji moramo primiti na ili prije naprijed navedenog datuma.

Bez obzira da li će nam garancija biti vraćena ili ne, poslije isteka spomenutog roka, smatraćemo se oslobođenim svake obaveze po istoj.

Potpis i pečat
(BANKA)



PRILOG 17 – FORMA SPISKA IZVRŠENIH UGOVORA U POSLJEDNJE 3 GODINE

Red. br.	Naziv i sjedište primaoca roba/ naručioca radova/ usluga	Predmet ugovora	Godina izvršenja ugovora	Ukupna vrijednost ugovora (KM/EUR)	Vrijednost iz ugovora koja se odnosi na <u>predmet nabavke</u> (KM/EUR)	Opis ugovora (Navod o uspješnom izvršenju ugovora)	Kontakt: e-mail ili telefon klijenta za dodatne informacije
1.	2.	3.	4.	5.	6.	7.	8.
1.							
2.							
...							

Napomena: U kolonu „Vrijednost iz ugovora ...“ navodi se isključivo iznos koji se odnosi na predmet nabavke po ovom postupku.

Potpis i pečat Ponuđača _____



PRILOG 18 – FORMA TABELARNIH PREGLEDA TIPSKIH ISPITIVANJA

PRILOG 18-1 –TIPSKA ISPITIVANJA ZA MOP 110 kV

BAS/IEC 62271-203 BAS/IEC 62271-102	Broj protokola provedenog tipskog ispitivanja	Broj strane u ponudi	Naziv ispitne laboratorije	Naziv akreditacionog tijela
Dielektrična tipska ispitivanja (<i>dielectric Type test</i>) u skladu sa tačkom 6.2 relevantnog standarda;				
Ispitivanje porasta temperature i mjerenje otpora glavnog strujnog kruga (<i>temperature rise test and resistance measurement of main circuits</i>) u skladu sa sa tačkama 6.4 i 6.5 relevantnog standarda;				
Kratkospojna ispitivanja podnosivom strujom (<i>peak and short-time withstand current tests</i>) u skladu sa tačkom 6.6 relevantnog standarda;				
Provjera uklopnih i isklonih sposobnosti (<i>tests to prove the making and breaking capabilities</i>) u skladu sa tačkom 6.101 relevantnog standarda;				
Mehanička ispitivanja (<i>mechanical tests</i>) u skladu sa tačkom 6.102.2 relevantnog standarda;				
Ispitivanje graničnih temperatura (<i>low and high temperature test</i>) u skladu sa tačkom 6.102.3 relevantnog standarda;				
Ispitivanje zaptivenosti (<i>tightness test</i>) u skladu sa tačkom 6.8 relevantnog standarda;				
Verifikacija stepena zaštite oklopa (<i>verification of the degree of protection of enclosure</i>) u skladu sa tačkom 6.7 relevantnog standarda;				
Ispitivanje pravilnog funkcionisanja položajnih uređaja (<i>tests to verify the proper functioning of the position-indicating device</i>) u skladu sa tačkom 6.105 standarda;				
Ispitivanja za procjenu efekata pojave luka kod unutrašnjeg kvara (<i>Test to Assess the Effects of Arcing due to Internal fault</i>) u skladu sa tačkom 6.105 relevantnog standarda;				

Potpis i pečat Ponuđača: _____



PRILOG 18-2 - SN POSTROJENJE 10(20) kV

BAS/IEC 62271-200	Broj protokola provedenog tipskog ispitivanja	Broj strane u ponudi	Naziv ispitne laboratorije	Naziv akreditacionog tijela
Dielektrična ispitivanja opreme (<i>tests to verify the insulation level of the equipment</i>) u skladu sa tačkom 6.2 standarda;				
Ispitivanje porasta temperature (<i>tests to prove the temperature rise of any part of the equipment</i>) u skladu sa tačkom 6.5 standarda;				
Mjerenje otpora glavnog strujnog kruga (<i>measurement of the resistance of circuits</i>) u skladu sa tačkom 6.4 standarda;				
Kratkospojna ispitivanja glavnih strujnih krugova i strujnih krugova uzemljenja (<i>tests to prove the capability of the main and earthing circuits to be subjected to the rated peak and the rated short-time withstand currents</i>) u skladu sa tačkom 6.6 standarda;				
Provjera uklopne i isklompne moći sklopnog uređaja (<i>tests to prove the making and breaking capacity of the included switching devices</i>) u skladu sa podtačkom 6.101.2 (<i>test requirements for main switching devices</i>), tačke 6.101 standarda; prihvatljiva su ispitivanja provedena na ponudenom prekidaču, bez obzira na tip ćelije u kojoj je provedeno predmetno ispitivanje;				
Provjera funkcionalnosti sklopnog uređaja i uklonjivih dijelova (<i>tests to prove the satisfactory operation of the included switching devices and removable parts</i>) u skladu sa tačkom 6.102 standarda;				
Određivanje IP koda (<i>tests to verify the IP protection code</i>) u skladu sa tačkom 6.7.1 standarda;				
Ispitivanje pomoćnih i upravljačkih krugova (<i>tests to verify auxiliary and control circuits</i>) u skladu sa tačkom 6.10 standarda;				
Ispitivanje podnosivosti na unutrašnji luk – IAC klasifikacije (<i>tests to assess the effects of arcing due to an internal arc fault (for switchgear and controlgear classification IAC)</i>) u skladu sa tačkom 6.106, standarda;				
Ispitivanje na pojavu rentgenskih zraka za vakuumske prekidače (<i>x-radiation test procedures for vacuum interrupters</i>) u skladu sa tačkom 6.11 standarda;				

Potpis i pečat Ponuđača: _____



PRILOG 18-3 - ODVODNICI PRENAPONA ZA POSTROJENJE 110 kV

BAS EN 60099-4 <i>IEC 60099-4</i>	Broj protokola provedenog tipskog ispitivanja	Broj strane u ponudi	Naziv ispitne laboratorije	Naziv akreditacionog tijela
Ispitivanje izdržljivosti izolacije kućišta (<i>Insulation withstand test on the arrester housing</i>) u skladu sa tačkama 8.2.6, 8.2.7, 8.2.8 standarda;				
Ispitivanje na preostali napon (<i>Residual voltage test</i>) u skladu sa tačkama 8.3.1, 8.3.2, 8.3.3 standarda;				
Ispitivanje izdržljivosti na dugotrajni strujni impuls (<i>Long-duration current impulse withstand test</i>) u skladu sa tačkom 8.4.2 standarda;				
Test pogonske spremnosti (<i>Operating duty test</i>) u skladu sa tačkama 8.5.4, 8.5.5 standarda;				
Test unutrašnjih parcijalnih pražnjenja (<i>Internal partial discharge test</i>) u skladu sa tačkom 8.8 standarda;				

Potpis i pečat Ponuđača: _____



PRILOG 18-4 - ODVODNICI PRENAPONA ZA POSTROJENJE 10 kV

BAS EN 60099-4 <i>IEC 60099-4</i>	Broj protokola provedenog tipskog ispitivanja	Broj strane u ponudi	Naziv ispitne laboratorije	Naziv akreditacionog tijela
Ispitivanje izdržljivosti izolacije kućišta (<i>Insulation withstand test on the arrester housing</i>) u skladu sa tačkama 8.2.6, 8.2.7, 8.2.8 standarda;				
Ispitivanje na preostali napon (<i>Residual voltage test</i>) u skladu sa tačkama 8.3.1, 8.3.2, 8.3.3 standarda;				
Ispitivanje izdržljivosti na dugotrajni strujni impuls (<i>Long-duration current impulse withstand test</i>) u skladu sa tačkom 8.4.2 standarda;				
Test pogonske spremnosti (<i>Operating duty test</i>) u skladu sa tačkama 8.5.4, 8.5.5 standarda;				
Test unutrašnjih parcijalnih pražnjenja (<i>Internal partial discharge test</i>) u skladu sa tačkom 8.8 standarda;				

Potpis i pečat Ponuđača: _____



PRILOG 18-5 - POTPORN IZOLATORI

BAS/IEC 60168	Broj protokola provedenog tipskog ispitivanja	Broj strane u ponudi	Naziv ispitne laboratorije	Naziv akreditacionog tijela
Verifikacija dimenzija, tačka 5.1 standarda;				
Ispitivanje podnosivim atmosferskim udarnim naponom, tačka 4.5.1 standarda;				
Ispitivanje 50% preskočnim atmosferskim udarnim naponom, tačka 4.5.2 standarda;				
Ispitivanje podnosivim naponom industrijske frekvencije, tačke 4.7 i 4.8 standarda;				
Ispitivanje naznačenim prelomnim opterećenjem, tačka 9.3.1 standarda BAS/IEC 62231;				

Vlasništvo "Elektroprenos - Elektroprijenos BiH" a.d. Banja Luka - samo za uvid

Potpis i pečat Ponuđača: _____



PRILOG 18-6 - NISKOOMSKI OTPORNIK ZA UZEMLJENJE
NEUTRALNE TAČKE 10 kV

Naziv ispitivanja	Standard	Broj protokola provedenog tipskog ispitivanja	Broj strane u ponudi	Naziv ispitne laboratorije
Otpornost pri 20 °C	IEC 62271-200:2003			
Ispitivanje izolacije	IEC 60071-1			
Test zagrijavanja	ANSI/IEEE 32			
Stepen mehaničke zaštite	IEC 60529			

Vlasništvo "Elektroprenos - Elektroprijenos BiH" a.d. Banja Luka - samo za uvid

Potpis i pečat Ponuđača: _____



PRILOG 18-7 - POMOĆNA NAPAJANJA

Relevantni standardi	Broj protokola provedenog tipskog ispitivanja	Broj strane u ponudi	Naziv ispitne laboratorije	Naziv akreditacionog tijela
BAS IEC 60896-21/-22: Stacionarne ventilom regulisane olovne kiselinske baterije				Akreditacija se ne traži
BAS IEC 61000: Elektromagnetna kompatibilnost (EMC) - za module ispravljača				Akreditacija se ne traži

Vlasništvo "Elektroprenos - Elektroprijenos BiH" a.d. Banja Luka - samo za upis

Potpis i pečat Ponuđača: _____



**PRILOG 19 - OBRAZAC IZJAVE O CERTIFIKATU O ODOBRENJU TIPA
I PRVOJ VERIFIKACIJI MJERILA**

Naziv ponuđača: _____

Adresa ponuđača: _____

ID broj ponuđača: _____

Kao ponuđač u otvorenom postupku javne nabavke JN-OP-532/2021 – Nabavka izgradnje TS 110/x kV Sarajevo 12, prema zahtjevu iz tenderske dokumentacije, dajem:

IZJAVU

kojom izjavljujemo i potvrđujemo da ćemo, ukoliko budemo odabrani kao najpovoljniji ponuđač:

- Uz isporuku opreme, dostaviti Certifikat o odobrenju tipa, izdat od Instituta za mjeriteljstvo BiH (član 1. stav 3 Naredbe o mjerilima u zakonskom mjeriteljstvu i rokovima verifikacije, "Službeni glasnik BiH" br. 67/12 i 75/14) za sve mjerne transformatore koji su u ponudi (Strujne i naponske mjerne transformatore 110 kV koji su ugrađeni u MOP, strujne i naponske mjerne transformatore 24 kV koji su ugrađeni u ćelije postrojenja 24 kV (izuzev obuhvatnih strujnih mjernih transformatora koji služe isključivo za potrebe relejne zaštite) i strujne mjerne transformatore 0.4 kV ugrađene u trafo boksove kućnih transformatora).
- Prije isporuke opreme o svom trošku obaviti **prvu verifikaciju mjerila** i uz isporuku opreme dostaviti certifikat o verifikaciji (Član 2. stav 1 tačka a), Naredbe o mjerilima u zakonskom mjeriteljstvu i rokovima i verifikacije, "Službeni glasnik BiH" br. 67/12 i br. 75/14).

U _____, _____ godine.

Potpis i pečat ponuđača _____



**PRILOG 20 – PROJEKTNI ZADATAK ZA IZRADU GLAVNOG PROJEKTA
IZGRADNJE TS 110/x kV SARAJEVO 12**

09-1965-7

Elektroprivreda BiH - Електропренос БиХ
AD Banja Luka - АД Банја Лука
Operativno područje Sarajevo



09-1965-1/2021 - 01.02.2021 12.38.42



ELEKTROPRIJENOS BIH
ЕЛЕКТРОПРЕНОС БИХ

**PROJEKTNI ZADATAK BR. 297/16
ZA IZRADU GLAVNOG PROJEKTA
TS 110/20/10 kV SARAJEVO 12**

-Izgradnja transformatorske stanice-

Obradili:

Elma Krvavac
Elma Krvavac, dipl.ing.el.
Sead Zulović
Sead Zulović, dipl.ing.grad.
Adil Vatrić
Adil Vatrić, el.teh.

**Pregledao: Rukovodilac Sektora
za planiranje i inženjering:**

Senad Osmović
Senad Osmović, dipl.ing.el.

Odobrio: Tehnički rukovodilac

Fikret Velagić
Fikret Velagić, dipl.ing.el.

**Direktor
Operativnog područja Sarajevo:**

Jakub Viteškić
Jakub Viteškić, dipl.ing.el.



Sarajevo, oktobar 2020.

Vlasništvo "Elektroprenos - Elektroprivreda BiH" a.d. Banja Luka - samo za uvid



Elektroprenos BiH a.d. Banja Luka
Operativno područje Sarajevo

**PROJEKTNI ZADATAK BR. 297/16
ZA IZRADU GLAVNOG PROJEKTA
TS 110/20/10 kV SARAJEVO 12**

-Izgradnja transformatorske stanice-

1. OPŠTI PODACI

- 1.1. Investitor** : ELEKTROPRENOS BiH – a.d. BANJA LUKA
- 1.2. Naziv projekta** : Glavni projekat TS 110/20/10 kV SARAJEVO 12
- Izgradnja transformatorske stanice-
- 1.3. Svrha izgradnje** : TS 35/10 kV Grbavica trenutno radi kao 10 kV rasldopište i ima 18 odlaznih 10 kV ćelija. Sve ćelije su iskoristene. Napajanje konzuma ovog područja iz susjednih TS 110/10 kV (TS Sarajevo 13, TS Sarajevo 7 i TS Sarajevo 14) podrazumjeva duge SN odvode sa velikim brojem distributivnih TS, te je sigurnost napajanja niska a svaki prekid u napajanju podrazumjeva i dugotrajne beznaponske pauze kod velikog broja potrošača.
- Aktuelno vršno opterećenje konzumnog područja TS 35/10 kV Grbavica iznosi 12 MW s tendencijom rasta za postojeće kupce.
- Uzimajući u obzir nivo konzuma (sadašnji i prognozirani), dužine i stajne 10 kV odvoda, potrebne odlaze za priključenje novih potrošača, planirana je izgradnja nove TS 110/20/10 kV Sarajevo 12 koja bi se u EES uklopila po principu ulaz – izlaz na K.V. 110 kV Sarajevo 13 – Sarajevo 7.
- Napomena: S obzirom na dostignuti nivo opterećenja i veliki broj zahtjeva za priključenje novih potrošača, JP EP BiH je, kao privremeno rješenje kupila mobilnu TS 110/10(20) kV koja je na 110 kV mrežu priključena po principu ulaz – izlaz na KV 110 kV Sarajevo 13 – Sarajevo 7.
- Prema Dugoročnom planu razvoja prenosne mreže 2018.-2027. prognoza vršnog opterećenja u godini puštanja u pogon TS 110/20/10 kV Sarajevo 12 (2022.god.) iznosila je 25 MW. Ulazak u pogon ovog objekta rezultirao bi rasterećenjem TS Sarajevo 13, TS Sarajevo 14 i TS Sarajevo 7 za cca 16 MW.
- 1.4. Lokacija objekta** : Lokacija nove TS 110/20/10 kV Sarajevo 12 predviđena je na mjestu postojeće ditributivne TS 35/10 kV Grbavica a sve u skladu sa Situacijom terena datom u prilogu Prijedloga projektnog zadatka – Prilog br. 1.



Elektroprenos BiH a.d. Banja Luka
Operativno područje Sarajevo

- 1.5. Način priključka** : Priključak TS 110/20/10 kV Sarajevo 12 će biti ostvaren postojećim kablovskim vodovima KV 110 kV Sarajevo 7 i KV 110 kV Sarajevo 13 koji su trenutno priključeni na mobilnu TS Grbavica. Srednjenaponsku stranu energetskih transformatora T1 i T2 priključiti na transformatorske ćelije novog SN postrojenja.
- 1.6. Etapnost izvođenja radova** : Izgradnja transformatorske stanice TS 110/20/10 kV Sarajevo 12 predviđena je u jednoj etapi.
- 1.7. Planirani rok završetka** : 2022.godina
- 1.8. Sadržaj projekta** : Projekat rasporediti u logičke cjeline koje trebaju da sadrže sve potrebne tehničke proračune, nacрте, detalje, opise i specifikacije opreme. Kompletnu projektну dokumentaciju izraditi i uvezati u 6 (šest) primjeraka. Projektну dokumentaciju dostaviti na elektronskom mediju u editabilnom formatu (.dwg).
Glavni projekat treba da sadrži slijedeće oblasti:
1. Elektromontažni dio,
2. Građevinski dio,
3. Elaborat protivpožarne zaštite,
4. Elaborat zaštite na radu.
5. Elaborat zaštite okoliša
Napomena: Opšti dio Glavnog projekta treba sadržavati poglavlja sa tehničkim opisom sistema zaštite i upravljanja, SCADA sistema, sistema obračunskog mjerenja i telekomunikacionog sistema TS Sarajevo 12.
Seme djelovanja i vezivanja sa kablovskim vezama obraditi u sklopu Izvedbenog projekta.
Kod projektovanja držati se zakonskih propisa u BiH vezanih za predmetne oblasti projektovanja.

Elektroprenos BiH a.d. Banja Luka
Operativno područje Sarajevo

OBIM IZGRADNJE

2. ELEKTROMONTAŽNI DIO

2.1. Metalom oklopljeno postrojenje 110 kV (MOP) – unutrašnje montaže

U TS 110/20/10 kV Sarajevo 12 ugraditi metalom oklopljeno, gasom SF₆ izolovano postrojenje, u trolnoj izvedbi za unutrašnju montažu sa jednim sistemom sabirnica. Postrojenje 110 kV (MOP) smjestiti u prizemlje nove komandno pogonske zgrade, veza nacrt Smještaj transformatora T1, T2 i MOP-a u komandno pogonskoj zgradi - Prilog br. 3.

Postrojenje 110 kV (MOP), trofazno, trolno oklopljeno, treba biti sljedećeg obima:

- sabirnice 110 kV sa trolnim uzemljivačima sekcije I
- sabirnice 110 kV sa trolnim uzemljivačem sekcije II
- polje podužnog sekcionisanja sabirnica
- dva transformatorska polja
- dva kablovska polja
- dva mjerna polja

Transformatorsko polje 110 kV T1 i transformatorsko polje 110 kV T2 (dio MOP-a) priključiti na energetske transformatore T1 i T2. Priključak transformatorskih polja 110 kV na MOP ostvariti energetskim kablom i odgovarajućim kabl završnicama.

Priključak KV 110 kV Sarajevo 7 i KV 110 kV Sarajevo 13 na kablovska polja (dio MOP-a) ostvariti postojećim jednožilnim energetskim kablom 64/110 kV; 1x400RM60, Cu (odpojeni sa postojeće mobilne TS) i odgovarajućim kabl završnicama 110 kV.

Raspored 110 kV polja MOP-a treba biti u skladu sa jednopolnom šemom TS 110/20/10 kV Sarajevo 12 – veza Prilog br.2. Polja 110 kV MOP-a takođe trebaju biti opremljena u skladu sa jednopolnom šemom TS 110/20/10 kV Sarajevo 12 – veza Prilog br.2.

Za potrebe povezivanja 110 kV polja MOP-a sa pripadajućim ormariima zaštite i upravljanja predvidjeti polaganje komandno signalnih kablova. Trasu komandno signalnih kablova riješiti Glavnim projektom.

Elektroprenos BiH a.d. Banja Luka
Operativno područje Sarajevo

2.2. Energetski transformator T1

Glavnim projektom obraditi ugradnju energetskog transformatora T1 sljedećih nazvinih karakteristika:

- prenosni odnos 110/10(20)/10 kV
- nazivna snaga 40/40/27 MVA
- grupa spoja YNyn0d5

Energetski transformator T1 će biti ugrađen u transformatorski boks, na pripadajući temelj, na šine – veza Prilog br. 3. Transformator orjentisati tako da provodni izolatori 110 kV budu okrenuti prema zidu transformatorskog boksa, a 10(20) kV i 10 kV strana transformatora prema ulazu u transformatorski boks, veza nacrt Smještaj transformatora T1, T2 i MOP-a u komandno pogonskoj zgradi - Prilog br. 3.

Primarne izvode 110 kV energetskog transformatora T1 priključiti na pripadajuće transformatorsko polje T1 110 kV unutrašnje montaže (dio MOP-a), predviđene za kablovski priključak. Priključak 110 kV strane energetskog transformatora T1 ostvariti energetskim kablom i odgovarajućim kabl završnicama.

Zvezdište 110 kV strane energetskog transformatora T1 uzemljiti direktno Cu užetom odgovarajućeg presjeka na uzemljivač TS.

Provodne izolatore na 10(20) kV strani energetskog transformatora T1 priključiti na pripadajuću transformatorsku ćeliju.

Priključak 10(20) kV strane energetskog transformatora T1 na pripadajuću transformatorsku ćeliju ostvariti energetskim kablom i odgovarajućim kabl završnicama.

Tercijer energetskog transformatora T1 u ovoj fazi izgradnje se neće teretiti i tretirati će se prema preporuci proizvođača.

U svrhu stvaranja uslova za uzemljenje 10(20) kV strane energetskog transformatora T1 ugraditi sljedeću opremu:

- | | |
|---|-------|
| - jednopolni rastavljač za uzemljenje zvezdišta 36 kV | kom 1 |
| - odvodnik prenapona 10 kV zvezdište/zemlja | kom 1 |
| - niskoomski otpornik 10(20) kV | kom 1 |

Za potrebe povezivanja energetskog transformatora T1 sa pripadajućim ormarom zaštite i upravljanja predvidjeti polaganje komandno signalnih kablova u kablovske kanale.

Kućište energetskog transformatora T1 je potrebno uzemljiti u dvije tačke na uzemljivač TS.

S obzirom da se radi o energetskom transformatoru za vanjsku montažu, a koji će biti ugrađen u zatvoreni transformatorski boks, Glavnim projektom predvidjeti automatsko odvođenje topline u vanjski prostor (ugradnjom odgovarajućih ventilatora, automatski podešenih za efikasno odvođenje topline pri radu transformatora na punoj snazi i svim promjenama temperature okoline).

Napomena: U ovoj fazi izgradnje planira se eksploatacija energetskog transformatora T1 po naponima 110 kV i 10(20) kV, odnosno predviđeno je terećenje sekundarnog namotaja po naponu 10 kV koji je dimenzionisan za nazivnu snagu 40 MVA. Ovakav način eksploatacije energetskog transformatora T1 zadržat će se sve dok nadležno ED preduzeće ne stvori uslove za uvođenje 20 kV napona (period 2028.-2033.god.).

Elektroprenos BiH a.d. Banja Luka
Operativno područje Sarajevo

2.3. Energetski transformator T2

Glavnim projektom obraditi ugradnju energetskog transformatora T2 sljedećih nazvinih karakteristika:

- prenosni odnos 110/10(20)/10 kV
- nazivna snaga 40/40/27 MVA
- grupa spoja YNyn0d5

Energetski transformator T2 će biti ugrađen u transformatorski boks, na pripadajući temelj, na šine – veza Prilog br. 3. Transformator orjentisati tako da provodni izolatori 110 kV budu okrenuti prema zidu transformatorskog boksa, a 10(20) kV i 10 kV strana transformatora prema ulazu u transformatorski boks, veza nacrt Smještaj transformatora T1, T2 i MOP-a u komandno pogonskoj zgradi - Prilog br. 3.

Primarne izvode 110 kV energetskog transformatora T1 priključiti na pripadajuće transformatorsko polje T1 110 kV unutrašnje montaže (dio MOP-a), predviđene za kablovski priključak. Priključka 110 kV strane energetskog transformatora T1 ostvariti energetskim kablom i odgovarajućim kabl završnicama.

Za potrebe uzemljenja neutralne tačke 110 kV energetskog transformatora T2 ugraditi sljedeću opremu:

- MO odvodnik prenapona 110 kV zvjezdište/zemlja kom 1
- jednopolni rastavljač za uzemljenje zvjezdišta 110 kV kom 1

Provodne izolatore na 10(20) kV strani energetskog transformatora T2 priključiti na pripadajuću transformatorsku ćeliju.

Priključak 10(20) kV strane energetskog transformatora T2 na pripadajuću transformatorsku ćeliju ostvariti energetskim kablom i odgovarajućim kabl završnicama.

Tercijer energetskog transformatora T2 u ovoj fazi izgradnje se neće teretiti i tretirati će se prema preporuci proizvođača.

U svrhu stvaranja uslova za uzemljenje 10(20) kV strane energetskog transformatora T2 ugraditi sljedeću opremu:

- jednopolni rastavljač za uzemljenje zvjezdišta 36 kV kom 1
- odvodnik prenapona 10 kV zvjezdište/zemlja kom 1
- niskoomski otpornik 10(20) kV kom 1

Za potrebe povezivanja energetskog transformatora T2 sa pripadajućim ormarom zaštite i upravljanja predvidjeti polaganje komandno signalnih kablova u kablovske kanale.

Kućiste energetskog transformatora T2 je potrebno uzemljiti u dvije tačke na uzemljivač

obzirom da se radi o energetskom transformatoru za vanjsku montažu, a koji će biti ugrađen u zatvoreni transformatorski boks, Glavnim projektom predvidjeti automatsko odvođenje topline u vanjski prostor (ugradnjom odgovarajućih ventilatora, automatski podešenih za efikasno odvođenje topline pri radu transformatora na punoj snazi i svim promjenama temperature okoline).

Napomena: U ovoj fazi izgradnje planira se eksploatacija energetskog transformatora T2 po naponima 110 kV i 10(20) kV, odnosno predviđeno je terećenje sekundarnog namotaja po naponu 10 kV koji je dimenzioniran za nazivnu snagu 40 MVA. Ovakav način eksploatacije energetskog transformatora T2 zadržat će se sve dok nadležno ED preduzeće ne stvori uslove za uvođenje 20 kV napona (period 2028.-2033.god.).

Elektroprenos BiH a.d. Banja Luka
Operativno područje Sarajevo

2.4. Trafo polje T1 10(20) kV i trafo polje T2 10(20) kV vanjske montaže

Za priključak 10(20) kV strane energetskih transformatora T1 i T2 na pripadajuće transformatorske ćelije predvidjeti ugradnju sljedeće opreme vanjske montaže:

- | | |
|--|-----------------|
| - MO odvodnik prenapona, faza/zemlja | kom 3/ po polju |
| - MO odvodnik prenapona, zvjezdište/zemlja | kom 1/po polju |
| - potporni izolator | kom 4/ po polju |
| - energetski kabl 12/20 kV | |
| - pripadajući kablovski pribor | |

Priključak 10(20) kV provodnih izolatora transformatora T1 i T2 do kablovskih završnica izvesti Cu profilom odgovarajućeg presjeka.

Transformatorska polja 10(20) kV transformatora T1 i T2 vanjske montaže priključiti na pripadajuće transformatorske ćelije energetskim kablovima dimenzionisanim za nazivnu snagu transformatora. Predvidjeti polaganje jedne rezervne žile.

Smještaj predmetne opreme vanjske montaže 10(20) kV definisati Glavnim projektom.

Način priključka neutralne tačke na 10(20) kV strani energetskih transformatora T1 i T2 opisano je u dijelu projektnog zadatka 2.2. Energetski transformator T1 i 2.3. Energetski transformator T2.

2.5. Trafo polje T1 10 kV i trafo polje T2 10 kV

U ovoj fazi izgradnje transformatorske stanice nije predviđeno primarno povezivanje 10 kV strane energetskih transformatora T1 i T2 sa pripadajućim transformatorskim ćelijama niti izvođenje transformatorskih polja 10 kV vanjske montaže.

Izvođe tercijernog namotaja tretirati u skladu sa preporukom proizvođača transformatora.

2.6. Postrojenje 10(20) kV – unutrašnje montaže

Sve ćelije novog SN postrojenja trebaju biti dimenzionisane za nazivni napon 20 kV s tim da će predmetno postrojenje biti u eksploataciji po naponu 10 kV.

Postrojenje 10(20) kV unutrašnje montaže se sastoji od: slobodnostojećih ćelija, zrakom izolovanih, sa jednim sistemom sabirnica, izvlačivim vakuumskim prekidačem i ugrađenom zaštitno upravljačkom jedinicom, predviđene za kablovski priključak.

Za potrebe napajanja (AC/DC) SN ćelija predvidjeti polaganje komandno signalnih kablova do razvodnih ploča pomoćnog (AC/DC) napona u komandno pogonskoj zgradi.

Način i trasu polaganja komandno signalnih kablova riješiti Glavnim projektom.

Ugradnju SN postrojenja predvidjeti u novu komadno pogonsku zgradu, veza nacrt Dispozicija SN postrojenja - Prilog br. 4.

Elektroprenos BiH a.d. Banja Luka
Operativno područje Sarajevo

2.6.1. Postrojenje 10(20) kV unutrašnje montaže

Predviđeni obim postrojenja:

- ćelija za priključak 10(20) kV strane transformatora	kom 4
- odvodna ćelija za kablovki priključak	kom 26
- ćelija podužnog sekcionisanja sa mjernim poljem	kom 1(2)
- ćelija za priključak kućnog transformatora	kom 2
- spojni most	kom 2
- mjerna ćelija	kom 1
- limeni boks sa ugrađenim kućnim transformatorom i NN ormarom	kom 1

Napomena: Od predviđenog ukupnog broja transformatorskih ćelija (4 kom), dvije ćelije će biti u eksploataciji po naponu 10 kV po izgradnji TS Sarajevo 12, a preostale dvije će biti energizirane po naponu 20 kV u skladu sa spremnošću nadležnog ED preduzeća za uvođenje napona 20 kV.

Za potrebe sekundarnog povezivanja opreme transformatorskih ćelija T1 i T2 po naponu 10(20) kV predvidjeti polaganje komandno – signalnih kablova do ormara zaštita i upravljanja transformatora koji će biti smješteni u komandnoj prostoriji komandno pogonske zgrade. Način i trasu polaganja komandno signalnih kablova riješiti Glavnim projektom.

2.7. Gromobranska zaštita

U okviru Glavnog projekta predvidjeti opremu potrebnu za instalaciju gromobranske zaštite u skladu sa važećim propisima, vezano za planirani obim izgradnje. Izvesti zaštitu komandno pogonske zgrade.

2.8. Uzemljenje

Predvidjeti odgovarajući uzemljivački sistem (realizovan sa mrežastim uzemljivačem, Cu užetom) na platou transformatorske stanice, sa posebnom pažnjom na pravilno oblikovanje potencijala unutar i van postrojenja i na uzemljenje vanjske ograde.

Uzemljenje MOP-a, energetskih transformatora T1 i T2, i novog postrojenja izvesti prema uputama proizvođača opreme na uzemljivački raster TS.

Elektroprenos BiH a.d. Banja Luka
Operativno područje Sarajevo

2.9. Zaštita od prenapona

U svrhu zaštite od prenapona, planirati ugradnju 110 kV metal oksidnih odvodnika prenapona faza/zemlja uz energetske transformatore T1 i T2 u transformatorskim boksovima.

Odvodnike prenapona predvidjeti za ugradnju faza/zemlja na 10(20) kV strani energetskih transformatora T1 i T2 i za ugradnju zvjezdište/zemlja na 10(20) kV strani energetskih transformatora T1 i T2, kao i za ugradnju zvjezdište/zemlja na 110 kV strani energetskog transformatora T2.

2.10. Vanjska rasvjeta

U skladu sa planiranim obimom izgradnje Glavnim projektom predvidjeti vanjsku rasvjetu objekta i platoa TS Sarajevo 12.

2.11. Elektroinstalacija komandno pogonske zgrade

U skladu sa potrebama izgradnje komandno pogonske zgrade predvidjeti elektroinstalacije iste. Planirati nužnu rasvjetu objekta.

Predvidjeti grijanje i klimatizaciju komandno pogonske zgrade.

2.12. Protivpožarna zaštita i zaštita na radu

U okviru Glavnog projekta predvidjeti izradu Elaborata protivpožarne zaštite i zaštite na radu u skladu sa planiranim obimom izgradnje i eksploatacije.

2.13. Zaštita okoliša

U okviru Glavnog projekta predvidjeti izradu Elaborata zaštite okoliša koji treba obraditi mjere zaštite okoliša u fazi projektovanja, u fazi izgradnje i u fazi eksploatacije.

Elektroprenos BiH a.d. Banja Luka
Operativno područje Sarajevo

3. SEKUNDARNA OPREMA

3.1. **Sistem zaštite i upravljanja**

Glavnim projektom obraditi ugradnju sistema zaštite, upravljanja, signalizacije i mjerenja u sljedećem obimu:

- ormar zaštite i upravljanja za energetske transformator T1 sa uzemljivačem sabirnica sekcije I (E01A i E01)
- ormar zaštite i upravljanja za KV 110 kV Sarajevo 7 sa mjernim poljem 110 kV sekcije I i podužnim sekcionisanjem (E02, E03 i E04)
- ormar zaštite i upravljanja za KV 110 kV Sarajevo 13 sa mjernim poljem 110 kV sekcije II i uzemljivačem sabirnica sekcije II (E05, E05A i E06)
- ormar zaštite i upravljanja za energetske transformator T2 (E07)

Ormare predvidjeti za ugradnju u komandnu prostoriju komandno pogonske zgrade (Prilog 5).

Za potrebe zaštite, upravljanja, signalizacije i mjerenja SN postrojenja koristiti zaštitno upravljačke jedinice koje trebaju biti ugrađene u NN odjeljke ćelija.

3.2. **SCADA sistem**

Za potrebe implementacije SCADA sistema Glavnim projektom predvidjeti slijedeću opremu:

- Koncentrator podataka - gateway
- Lokalna komunikaciona mreža - LAN
- Stanični SCADA server
- HMI displej
- GPS sat za sinhronizaciju sistema.
- Drugi potrebni uređaji i komponente

Ugradnju ormara sa opremom SCADA sistema predvidjeti u komandnoj prostoriji (Prilog br. 5).

Za potrebe povezivanja upravljačkih, zaštitnih i zaštitno upravljačkih jedinica sa SCADA sistemom predvidjeti polaganje odgovarajućih komunikacionih kablova. Način i trasu polaganja komunikacionih kablova riješiti Glavnim projektom.

3.3. **Obračunsko mjerenje**

Da bi se realizovalo mjerenje i registracija električne energije i snage u transformatorskoj stanici TS 110/20/10 kV Sarajevo 12 potrebno je obezbijediti ormar obračunskog mjerenja a sve u skladu sa blok šemom mjerenja i registrovanja električne energije koja će biti sastavni dio Projektnog zadatka – veza Prilog br. 11.



Elektroprenos BiH a.d. Banja Luka
Operativno područje Sarajevo

3.4. Vlastita potrošnja TS

Glavnim projektom predvidjeti ugradnju opreme neophodne za razvod pomoćnih napona:

- ormar razvoda pomoćnog istosmjernog napona 220 V DC
- ormar razvoda pomoćnog naizmjeničnog napona 3x380/220 V AC
- akumulatorska baterija 2x100Ah
- ispravljač 3x15 A

Opremu vlastite potrošnje montirati u skladu sa nacrtom Raspored opreme u komandnoj prostoriji (Prilog br.5).

Za potrebe vođenja komandno signalnih kablova u predmetnoj prostoriji predvidjeti izgradnju duplog poda.

3.5. Telekomunikacije

Uvezivanje TS 110/20/10 kV Sarajevo 12 u telekomunikacioni sistem Elektroprivredosa BiH obraditi prema posebnom projektom zadatku datom u prilogu – Prilog br. 12.

Vlasništvo "Elektroprenos - Elektroprivreda BiH" a.d. Banja Luka - samo za uvid

Elektroprenos BiH a.d. Banja Luka
Operativno područje Sarajevo

4. GRAĐEVINSKI DIO

U skladu sa zahtjevima iz elektromontažnog dijela Projektnog zadatka Izgradnja transformatorske stanice TS 110/20/10 kV Sarajevo 12 Glavnim projektom obraditi sljedeće:

4.1. **Rušenje postojećeg objekta distributivne trafostanice i izmještanje mobilne trafostanice**

Uraditi projekat rušenja postojećeg objekta distributivne trafostanice. Kroz projekat obraditi zbrinjavanje opasnog i neopasnog materijala u toku i nakon rušenja objekta. Postojeću elektroopremu će demontirati Elektrodistribucija Sarajevo. Izmještanje mobilne trafostanice je u nadležnosti Elektrodistribucije Sarajevo.

4.2. **Plato i prilaz objektu**

Prilaz objektu riješiti preko servisne saobraćajnice dijelom izgrađenog parking prostora, a dijelom planirane servisne saobraćajnice proširenja parkinga, veza Situacija terena – Prilog br. 1.

Kolski ulaz u krug trafostanice predvidjeti sa južne strane a pješački sa istočne strane. Plato oko objekta potrebno je asfaltirati i riješiti odvodnju površinskih voda u gradsku kanalizaciju uz predhodni tretman voda.

4.3. **Komandno pogonska zgrada**

Komandno pogonsku zgradu projektovati prema urbanističkoj saglasnosti i uslovima u njoj, idejnom arhitektonskom rješenju koje je uradio „Elektroprenos BiH – OP Sarajevo“ i podlogama za ugradnju elektroopreme u objektu i na osnovu geomehaničkih ispitivanja tla.

4.3.1 **Komandno pogonska zgrada na koti 0.00 (Trafo boksovi i prostorija za smještaj MOP-a)**

U prizemlju komandno pogonske zgrade predvidjeti dva transformatorska boksa za energetske transformatore T1 i T2 nazivnih karakteristika 110/10(20)/10 kV, 40 MVA, YNyn0d5 sa odgovarajućim ventilacionim otvorima za hlađenje transformatora (žaluzine na prozorskim otvorima i vratima za ulaz u boksove, ventilacioni kanali), veza nacrt Dispozicija komandno pogonske zgrade na koti 0.00 - Prilog br. 6. Korisna visina prostorija boksova je min 6,20 m.

Vrata za unošenje transformatora moraju biti neto dimenzija 7,00 x 5,50 m sa otvaranjem oko horizontalne osovine (rolo vrata). Otvaranje vrata predvidjeti sa motornim pogonom i ručnim pogonom. Pri izboru materijala za vrata voditi računa o zaštiti od buke. Korisna visina prostorije trafo boksova i dimenzije vrata moraju biti usaglašene sa odabranim transformatorima.

Konstrukciju armirano betonskih zidova i tavanice iznad boksova projektovati tako da se obezbijedi otpornost konstrukcije na požar na transformatoru.

U trafo boksovima predvidjeti temelje za energetske transformatore. U okviru jednog od temelja transformatora predvidjeti kadu za prihvatanje ulja kapaciteta 20 m³ tekućine.

U okviru drugog temelja transformatora predvidjeti slivnu kadu za prihvatanje ulja i njegovo efikasno i brzo odvođenje u kadu prvog transformatora. Crpljenje ulja iz kade predvidjeti preko šahta za crpljenje. Za navoženje i fiksiranje transformatora u temelje ugraditi šine a temeljnim trakama sa ugrađenim šinama omogućiti izvlačenje transformatora van trafo boksa. Dužina šina van objekta cca. 5 m. Unutar trafo boksa predvidjeti ankere za navoženje transformatora kao i na vanjskom kolosijeku.

Elektroprenos BiH a.d. Banja Luka
Operativno područje Sarajevo

Iz trafo boksa Transformatora T2 omogućiti ulaz u vertikalni kablovski kanal. Predvidjeti vatrootporna vrata F90 i sistem zaštite od pada u dubinu (vertikalni kanal).

Tropolno, metalom oklopljeno, SF6 gasom izolovano postrojenje 110 kV za unutarnju montažu predvidjeti za ugradnju u prizemlju komandno pogonske zgrade prema nacrtu Dispozicija komandno pogonske zgrade na koti 0.00 – Prilog br. 6.

Definitivan raspored opreme, način ankerisanja, dispoziciju kanala za signalne kablove i dispoziciju kanala za energetske kablove rješit će se u okviru elektromontažnog dijela Glavnog projekta.

Pod u ovom dijelu objekta predvidjeti betonski na podlozi od nabijenog šljunka ili tucanika min debljine 50 cm. Završna obrada poda od epoksidnih smola (liveni pod). Kablovski kanali su armirano betonski, pokriveni čeličnim pločama debljine 5-6 mm.

Usponski vod za signalne kablove voditi uz zid prema komandnoj prostoriji.

Unošenje opreme u ovaj dio predvidjeti preko rolo vrata dimenzija 3,00 x 5,50 m sa motornim i ručnim pogonom.

U prostoru MOP-a predvidjeti mosni kran nosivosti prema najtežem dijelu MOP-a a ne manje od 5 t.

4.3.2. Tehnička etaža (međuetaza) – kablovski prostor

Tehnička etaža (međuetaza) – kablovski prostor, namijenjena je za vođenje energetskih 10(20) kV kablova i komandno signalnih kablova. Visina međuetaze je cca. 1,60 m, veza nacrt Dispozicija komandno pogonske zgrade tehnička etaža – Prilog br. 7. Energetske kablove voditi po podu međuetaze do vertikalnih spušteva prema vanjskom kablovskom kanalu, a signalne po srednjem dijelu međuetaze do komandne prostorije. Energetski i signalni kablovi moraju biti međusobno odvojeni zidom kako bi se formirale zasebne požarne zone. Korisno opterećenje donje ploče međuetaze od kablova iznosi 2,00 kN/m².

4.3.3. Komandno pogonska zgrada na spratu (Prostorija za smještaj SN postrojenja)

Postrojenje 10(20) kV smjestiti na spratu komandno pogonske zgrade na koti cca. + 9.45 m, i dispoziciono prema nacrtu Dispozicija komandno pogonske zgrade na spratu – Prilog br. 8. U prostoriju za smještaj SN postrojenja ugrađuju se dva reda ćelija 10(20) kV, prema nacrtu Dispozicija SN postrojenja - Prilog br. 4. Završna podna obloga liveni pod od epoksidnih smola.

Način pričvršćenja ćelija za pod, raspored otvora u ploči i ostali detalji trebaju biti usaglašeni sa mjernim skicama isporučene opreme. Vrata prema komandnoj prostoriji moraju biti vatrootporna klase otpornosti F90.

U podu ostaviti otvore za silazak u kablovski prostor za svaku protivpožarnu zonu.

4.4. Komandna prostorija

Komandnu prostoriju projektovati u skladu sa potrebama za smještaj opreme. U komandnoj prostoriji predvidjeti PVC podnu oblogu debljine min. 2 mm i topli tekstilni pod. Po potrebi predvidjeti i odignuti (kompjuterski) pod na dijelu komandne prostorije. Predvidjeti komandni pult i kancelarijski namještaj. Komandni pult je sa perforiranim screen panelom minimalne dužine 320 cm koji ima konstrukciju za razvod kablova. Ostali kancelarijski namještaj je ladičar, fotelja, klub sto sa dvije stolice, niski ormar za dokumentaciju, visoki ormar za dokumentaciju i podna (samostojeća) vješalica.

4.5. Mokri čvor

Na proširenom podestu stepeništa predvidjeti mokri čvor sa WC kabinom i predprostorom. Završna obrada poda keramičke pločice-gres.

Elektroprenos BiH a.d. Banja Luka
Operativno područje Sarajevo

4.6. Kuhinja

Na završnom proširenom podestu predvidjeti čajnu kuhinju. Čajna kuhinja treba da sadrži sudoper, protočni bojler, frižider i električni štednjak, samostojeće i viseće korpuse. Tijelo korpusa izrađeno od iverala a front korpusa od lakiranog medijalana.

4.7. Stepenište

Stepenište projektovati kao četverokrako (2 x dvokrako) prema Prilogu br. 8. Gazišta završno obložena poliranim prirodnim kamenom (granitom) debljine 3 cm, čela istim kamenom debljine 2 cm a ulazni hol i podesti pločama od istog kamena debljine 1 cm. Gazišta moraju imati protukliznu traku. Vanjski dio stepeništa od prirodnog kamena, rezanog ili paljenog. Ograda od inox profila, fiksirana sa bočne strane. Stepenište odvojiti od vertikalnog kanala zidom od opeke. Sa ulaznog hola i podesta stepeništa omogućiti ulaz u vertikalni kablovski kanal. Predvidjeti vatrootporna vrata F90 i sistem zaštite od pada s visine/u dubini (u vertikalni kanal).

4.8. Vertikalni betonski kablovski kanali

Predvidjeti vertikalne betonske kablovske kanale od tehničke etaže (međuetaže) - kablovskog prostora do glavnog kablovskog kanala van zgrade, na jugoistočnoj i sjeverozapadnoj strani objekta. Vođenje kablova po zidovima kanala preko polica od čeličnih profila. Vertikalni kanal mora imati i penjalice na jednom od zidova kanala. Na vanjskom zidu kanala na jugoistočnoj strani predvidjeti stepenište/penjalice sa leđobranom za evakuaciju iz pogonske prostorije u slučaju požara.

4.9. Fasada

Projektovati fasadu sa termoizolacijom prema termičkom proračunu, završno obrađena mineralno-silikatnom pastoznom završnom žbukom. Boja u dva tona prema prijedlogu projektanta i uz saglasnost Investitora. Projektovanje toplotne zaštite objekta uraditi u svemu prema odredbama „Pravilnika o tehničkim zahtjevima za toplotnu zaštitu objekta i racionalnu upotrebu energije“. Termo izolacija mora biti od negorivih materijala (kamena vuna ili sl.).

4.10. Otvori (vrata i prozori)

Projektovati prozore i vrata predviđene za uslove uobičajne upotrebe građevine i predvidive uticaje okoliša na građevinu u njezinom projektovanom upotrebnom vijeku. Vanjska vrata i prozore projektovati od aluminijskih profila sa prekinutim termičkim mostom ostakljeni termoizolacionim staklom. Minimalna dubina okvira 65 mm. Unutrašnja vrata od aluminijskih profila sa prekinutim termičkim mostom dubine 55 mm. Boja aluminijskih profila RAL 7016 (anthrazitgrau) ili sl. 7010, 7011, 7012, 7015. Na trafopoksovima i prostoru MOP-a predvidjeti rolo vrata sa daljinskim i ručnim otvaranjem. Liniju otvora (vrata) u prizemlju pratiti i na spratu. Na prozorima u komandnoj prostoriji planirati trakaste zavjese a žaluzine na ostalim prozorima.

4.11. Krov

Krov projektovati kao dvovodni. Krovna konstrukcija od čeličnih profila, pokrov od krovnih termoizolacionih panela debljine min. 80 mm. Oluci i opšavi od pocinčanog bojenog lima, snijegobrani linijski. Zabatne strane se zidaju blok opekom.

Elektroprenos BiH a.d. Banja Luka
Operativno područje Sarajevo

4.12. Vanjski kablovski kanal

Vanjski kablovski kanal predvidjeti prema Situaciji terena - Prilogu br. 1. Od postojećeg kanala koji je već izgrađen, izraditi novi dio kanala do objekta i uz objekat tako da se ostvari veza sa vertikalnim kablovskim kanalima i omogućiti ulaz kablova u MOP postrojenje i trafo boksove.

Prostor za spust SN kablova povezati novim kablovskim kanalom do postojećeg kanala mobilne TS, a za spust SN kablova sa druge strane zgrade predvidjeti novi kablovski kanal prema vanjskoj ogradi TS Sarajevo 12.

Kanal je armirano betonski prohodni, paralelan sa objektom, svijetlog otvora 1,20 x 2,00 m sa policama za nošenje kablova. Na mjestima ukrštanja ili skretanja kablovskih kanala, kanal oblikovati tako da omogućiti skretanje kablova sa minimalnim radijusom savijanja. Na kanalu predvidjeti otvore na svakih 15-20 m¹ radi ulaza u kanal, provjetravanja i prirodnog osvjetljenja. Otvore zatvoriti poklopcima od livenog željeza predviđene za teški saobraćaj. Na mjestu ukrštanja vanjskog kanala i temelja kolosjeka za izvlačenje trafoa uraditi ojačani kanal koji može prihvatiti opterećenje od transformatora.

4.13. Ograda oko trafostanice

Predvidjet ogradu visine 2,00 m sa vertikalnim kanelurama, sa akrilnim pločama i čeličnim pletivom. Temelj ograde prati kotu saobraćajnice. Sa južne strane predvidjeti ulaznu kolsku kapiju širine 5,00 m, kliznu - konzolnu sa elektromotornim pogonom i daljinskim otvaranjem iz komandne prostorije i daljinskim upravljačem. Pješčuku kapiju predvidjeti sa istočne strane. Mogućnost otvaranja kapije iz komandne prostorije. Predvidjeti interfon i električnu bravu. Istočna i južna strana ograde demontažna.

4.14. Vodovod i kanalizacija

Predvidjeti instalacije vodovoda i kanalizacije, standardne i u skladu sa važećim propisima. Priključak instalacije na gradski vodovod i kanalizaciju prema zahtjevima JP Vodovod i kanalizacija – Sarajevo. Projektovati unutrašnju i vanjsku hidrantsku mrežu. Raspored hidranata prema elaboratu protivpožarne zaštite. Svu oborinsku vodu sa platoa prikupiti i oborinskom kanalizacijom dovesti do separatora ulja klase I (< 5 mg/l). Nakon kontrolnog okna prečišćenju vodu odvesti prema gradskoj kanalizaciji. Voda sa krovnih površina se može ispuštati u gradsku oborinsku kanalizaciju bez predhodnog tretmana.



Elektroprenos BiH a.d. Banja Luka
Operativno područje Sarajevo

5. PRILOZI PROJEKTNOM ZADATKU:

- 5.1. Situacija terena – Prilog br. 1
- 5.2. Jednopolna šema TS 110/20/10 kV Sarajevo 12 – Prilog br. 2
- 5.3. Smještaj transformatora T1, T2 i MOP-a u komandno pogonskoj zgradi – Prilog br. 3
- 5.4. Dispozicija SN postrojenja – Prilog br. 4
- 5.5. Raspored opreme u komandnoj prostoriji – Prilog br. 5
- 5.6. Dispozicija komandno pogonske zgrade na koti 0.00 - Prilog br. 6
- 5.7. Dispozicija komandno pogonske zgrade tehnička etaža - Prilog br. 7
- 5.8. Dispozicija komandno pogonske zgrade na spratu - Prilog br. 8
- 5.9. Presjek 1 – 1 komandno pogonska zgrada – Prilog br. 9
- 5.10. Presjek 2 – 2 komandno pogonska zgrada – Prilog br. 10
- 5.11. Blok šema mjerenja – Prilog br. 11
- 5.12. Projektni zadatka – Uvezivanje TS 110/20/10 kV Sarajevo 12 u telekomunikacioni sistem Elektroprijenosa BiH – Prilog br. 12
- 5.13. Urbanistička saglasnost – Prilog br. 13
- 5.14. Tabela pregled opreme predviđene za ugradnju – Prilog br. 14

Vlasništvo "Elektroprenos - Elektroprijenos BiH" a.d. Banja Luka - samo za uvid

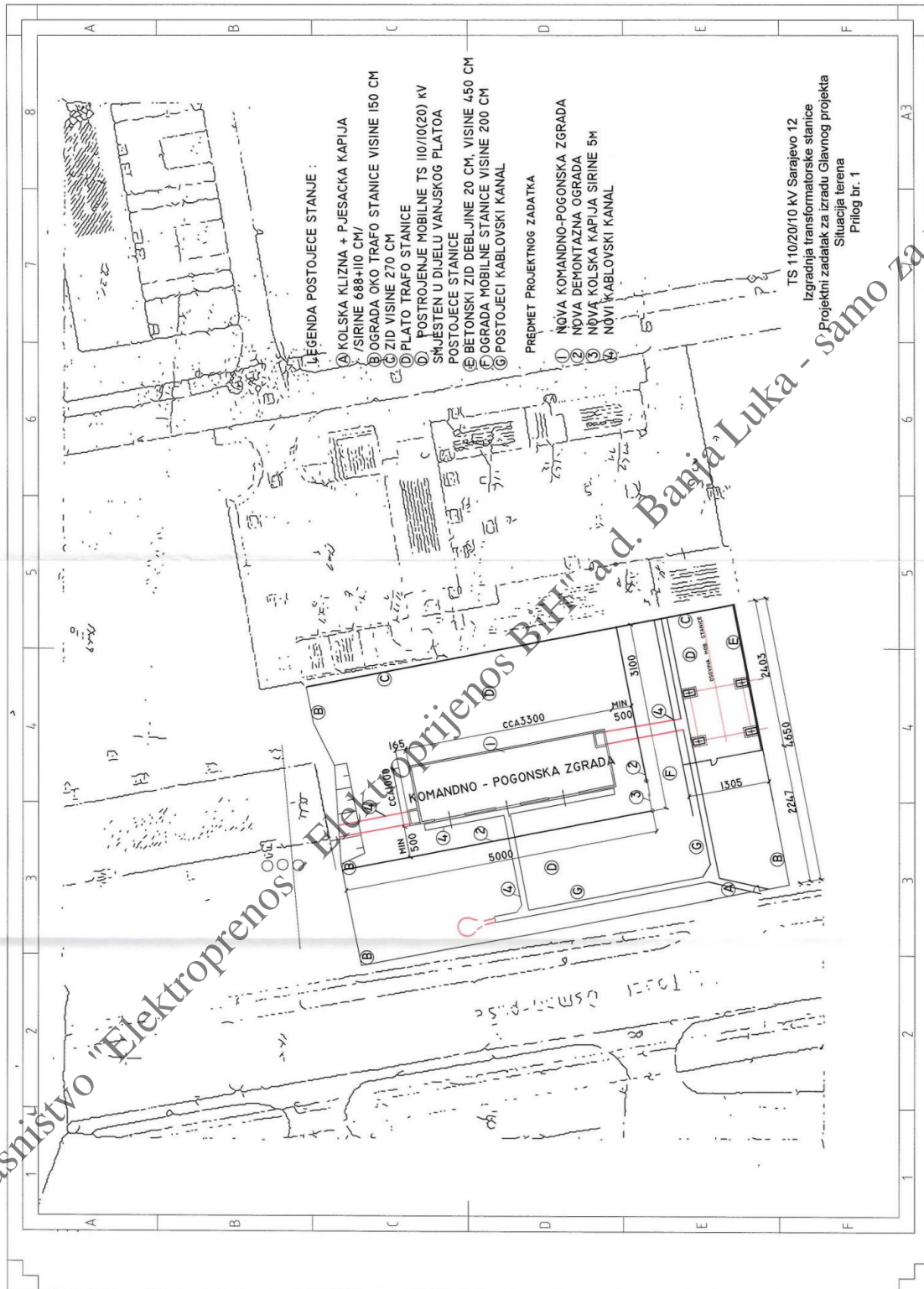

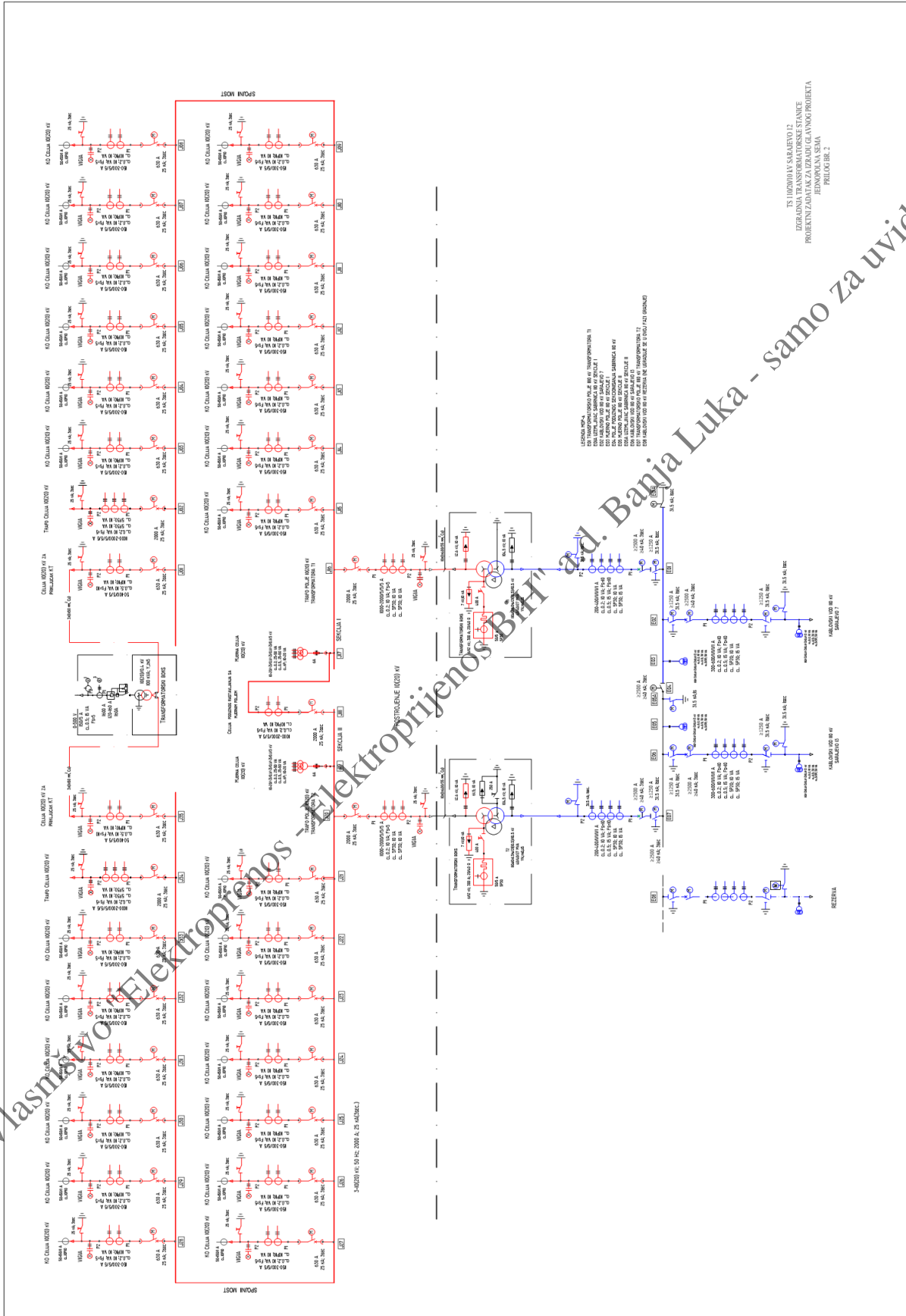

TS 110/10 kV SARAJEVO 12
TEHNIČKI PROJEKT ZA IZGRADNJU I
PROJEKCIJSKI DOKUMENTI ZA IZGRADNJU I
JEDNOFAZNA SEMA
PRILOG BR. 2

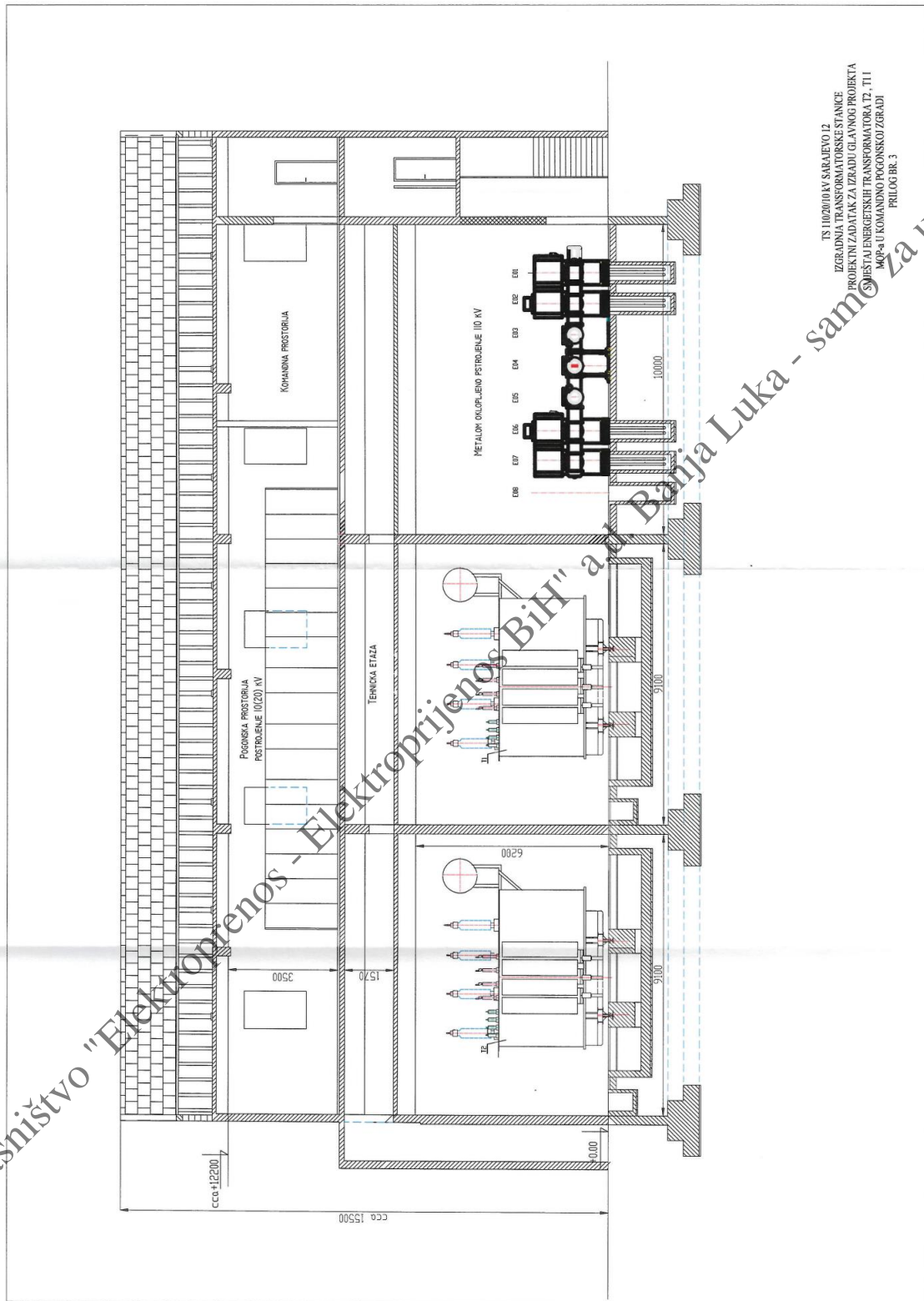

TS 110/20/10 kV SARAJEVO 12
IZGRADNJA TRANSFORMATORSKE STANICE
PROJEKTI ZADATAK ZA IZRADU GLAVNOG PROJEKTA
SMJEŠTAJ ENERGETSKIH TRANSFORMATORA T2, T11
MOP-a U KOMANDNO POGOŃSKOJ ZGRADI
PRILOG BR. 3

Vlasništvo "Elektroprivnos - Elektroprivnos BiH" a.d. Balja Luka - samo za uvid

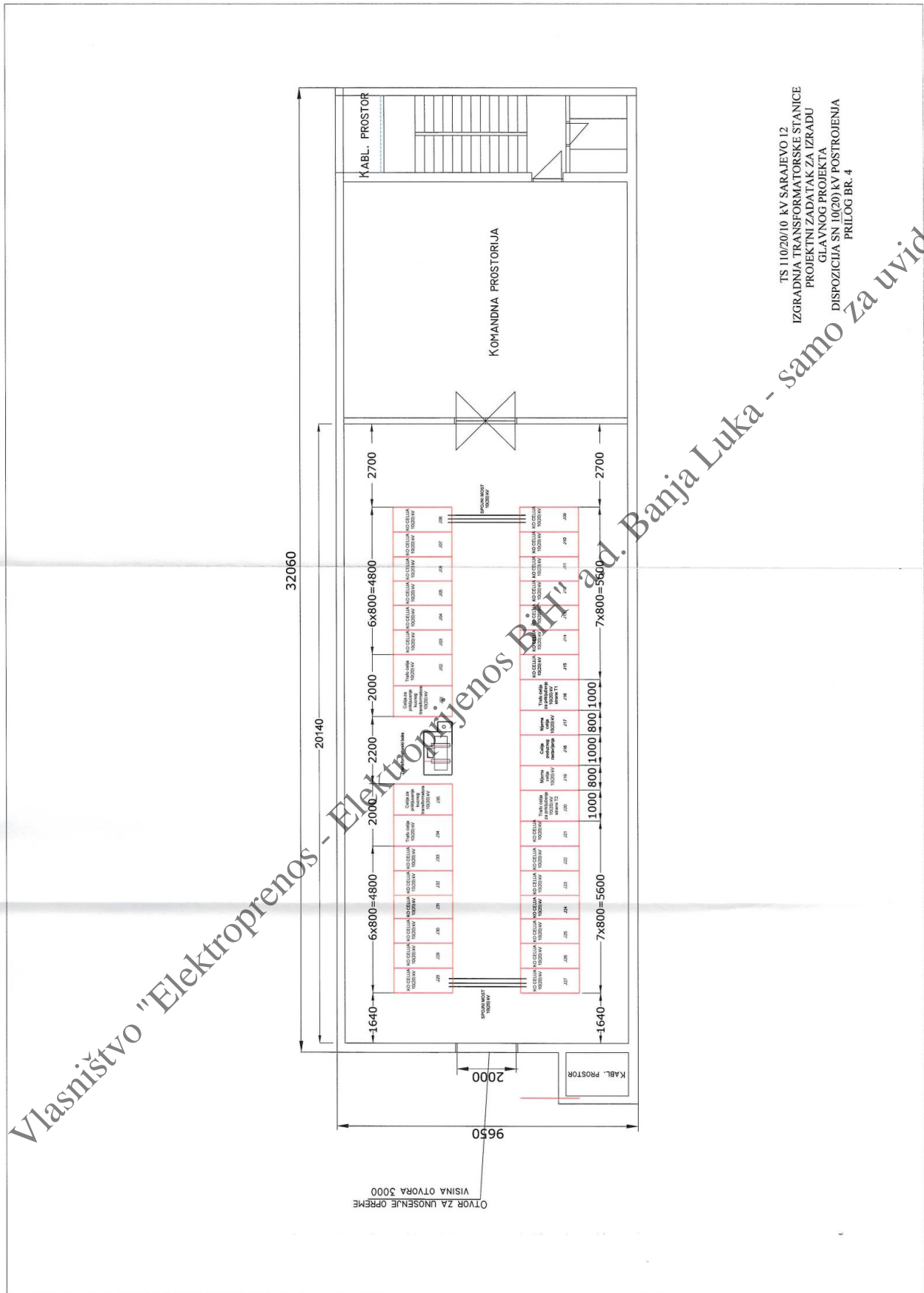

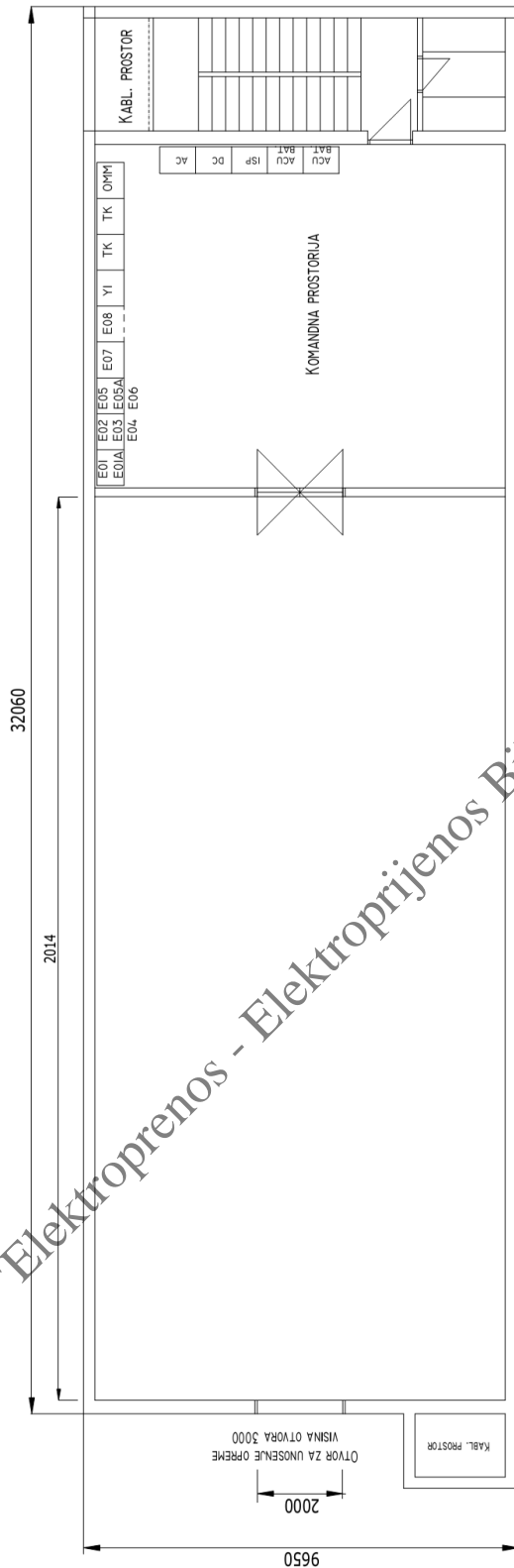

LEGENDA:

- E01, E02 ORMAR ZASTITE ENERGETSKOG TRANSFORMATORA TI SA
- E03, E04, E05, E06 UZEMLJIVAČEM SABIRNICA SEKCIJE I
- E07, E08 ORMAR ZASTITE ZA KV 110 KV SARAJEVO 7. MJERNO POLJE I. PODIZNO RASTAVLJANJE SABIRNICA
- E09, E10, E11 ORMAR ZASTITE ZA KV 110 KV SARAJEVO 13. MJERNO POLJE SEKCIJE II I UZEMLJIVIM SABIRNICA SEKCIJE II
- E12 ORMAR ZASTITE ENERGETSKOG TRANSFORMATORA TI
- E13 ORMAR ZASTITE ZA KV 110 KV REZERVA (NIJE PREDMET UGRADNJE)
- E14 ORMAR SISTEMA SCADA
- E15 ORMAR TELEKOMUNIKACIJA
- E16 ORMAR OBRACUNSKOG MJERENJA
- E17 ORMAR IZMJENICNOG NAPONA
- E18 ORMAR ISTOSMJERNOG NAPONA
- E19 ISPRAVLJAC SA STABILIZATOROM IZLAZNOG NAPONA
- E20 ORMAR ACU BATERIJE

TS 110/20/10 KV SARAJEVO 12
 IZGRADNJA TRANSFORMATORSKE STANICE
 PROJEKTI ZADATAK ZA IZRADU GLAVNOG PROJEKTA
 RASPORED OPREME U KOMANDNOJ PROSTORIJI
 PRILOG BR. 5

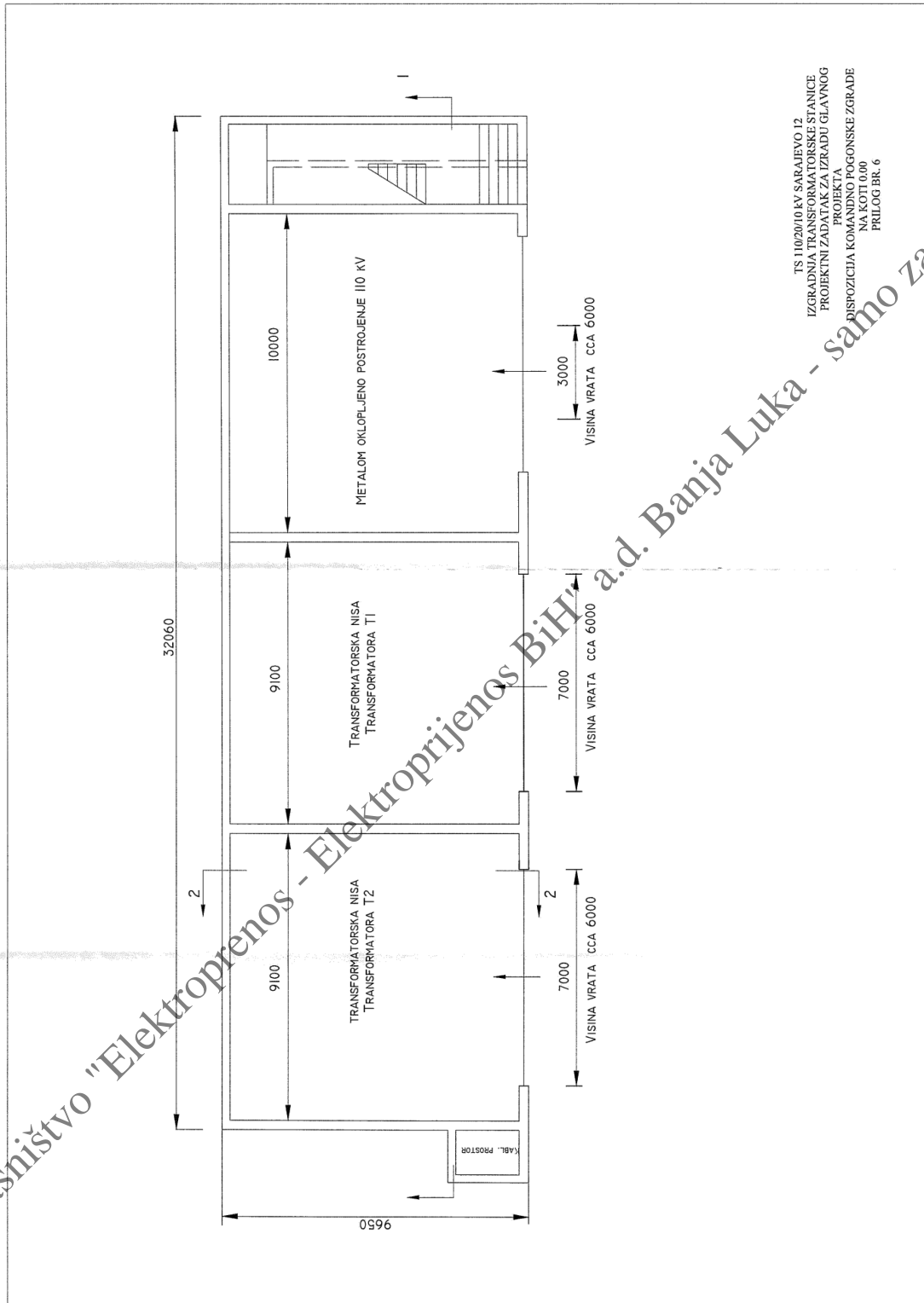

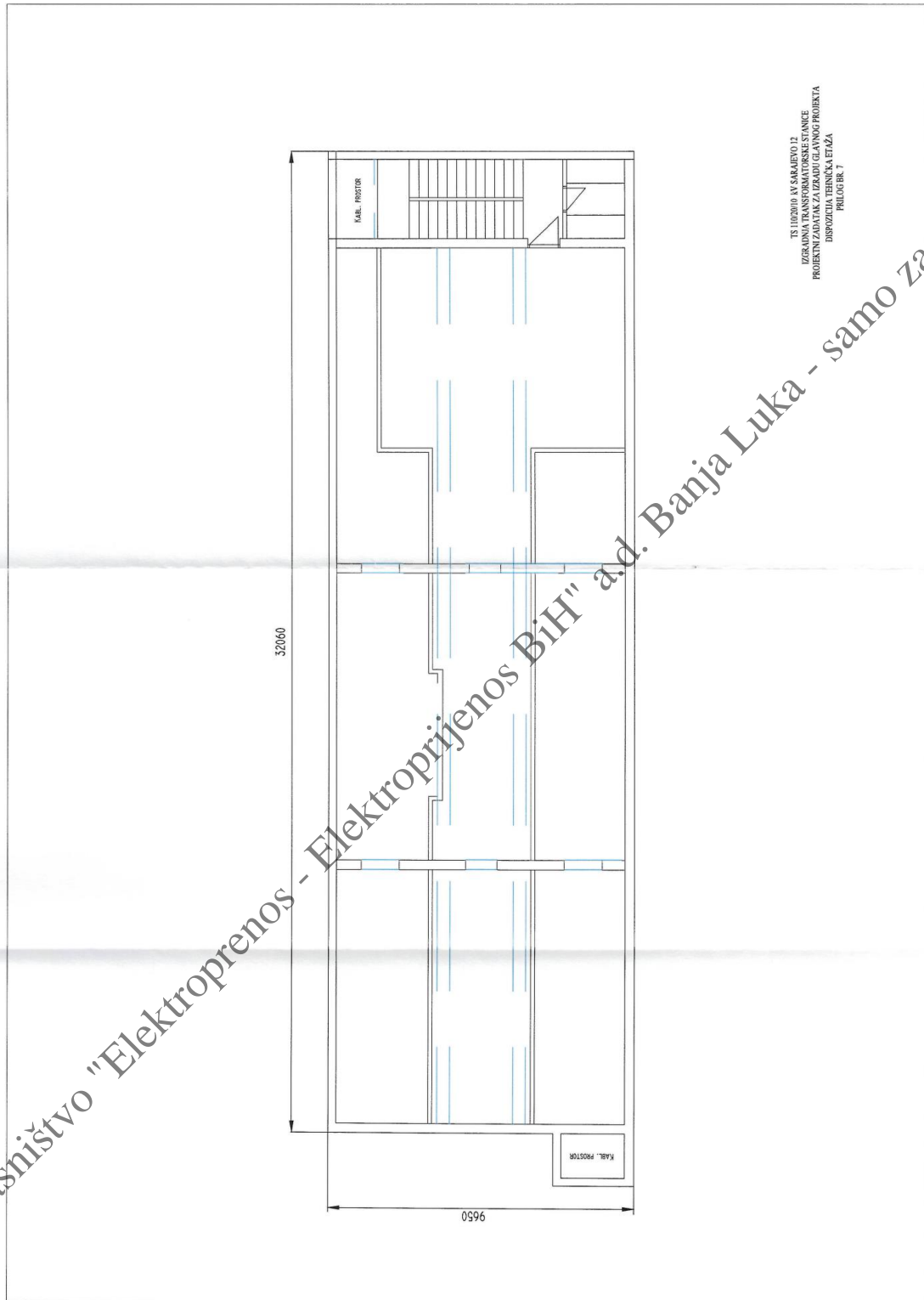

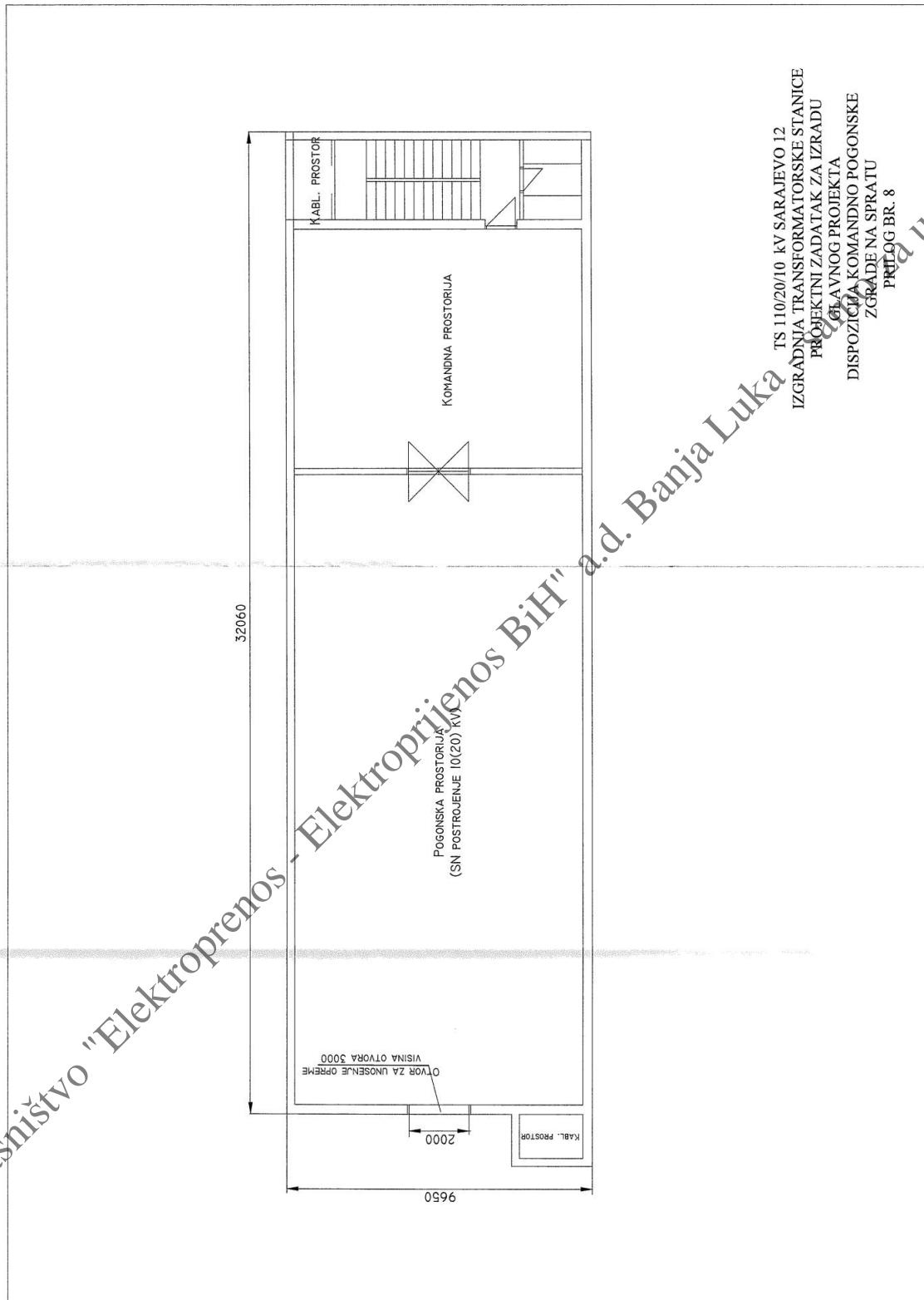

TS 110/20/10 KV SARAJEVO 12
IZGRADNJA TRANSFORMATORSKE STANICE
PROJEKTI ZADATAK ZA IZRADU
GLAVNOG PROJEKTA
DISPOZICIONA KOMANDNO POGONSKE
ZGRADE NA SPRATU
PRILOG BR. 8

Vlasništvo "Elektroprijenos - Elektroprijenos BiH" a.d. Banja Luka

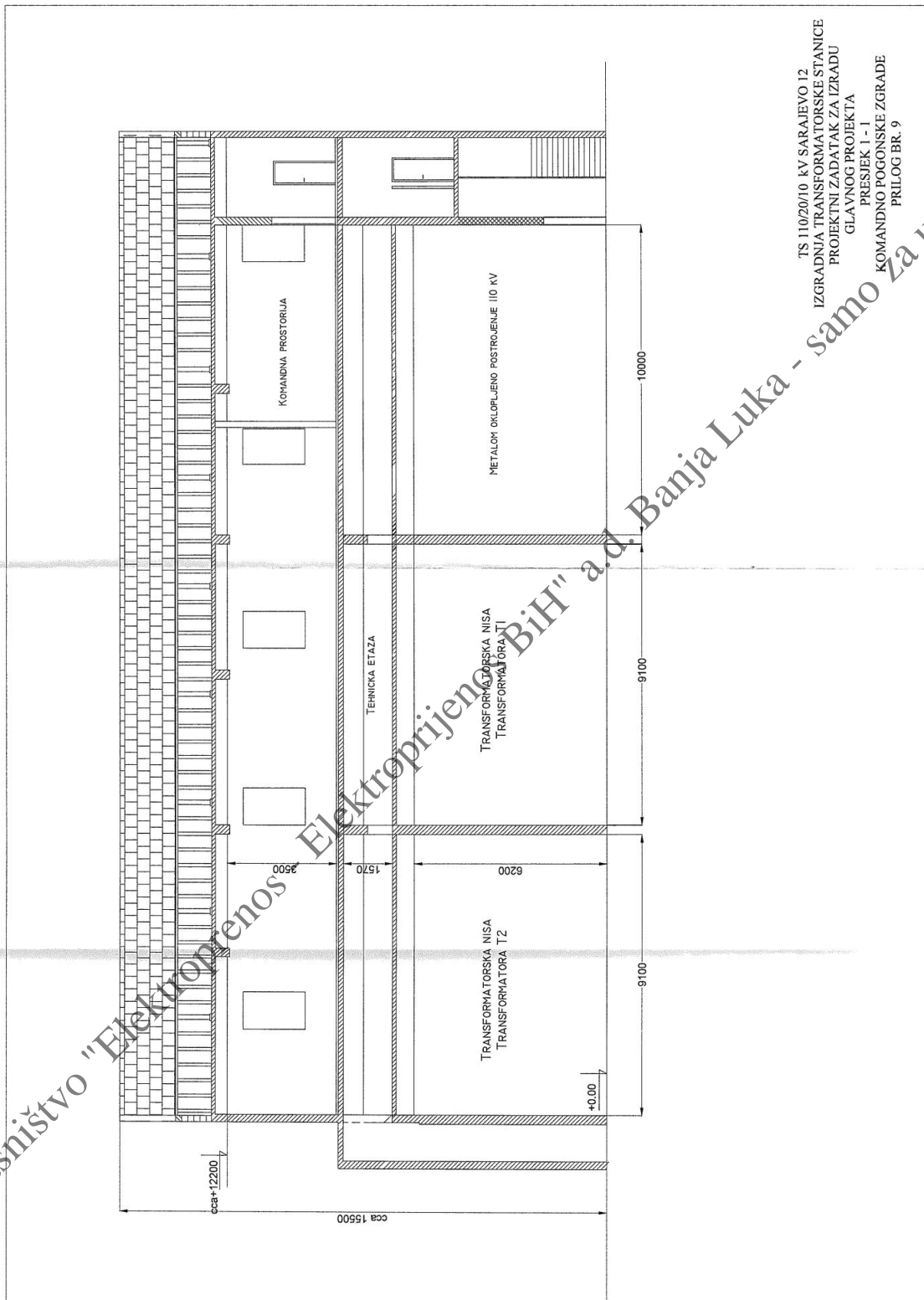

Vlasništvo "Elektroprenos BiH" a.d. Banja Luka - samo za uvid

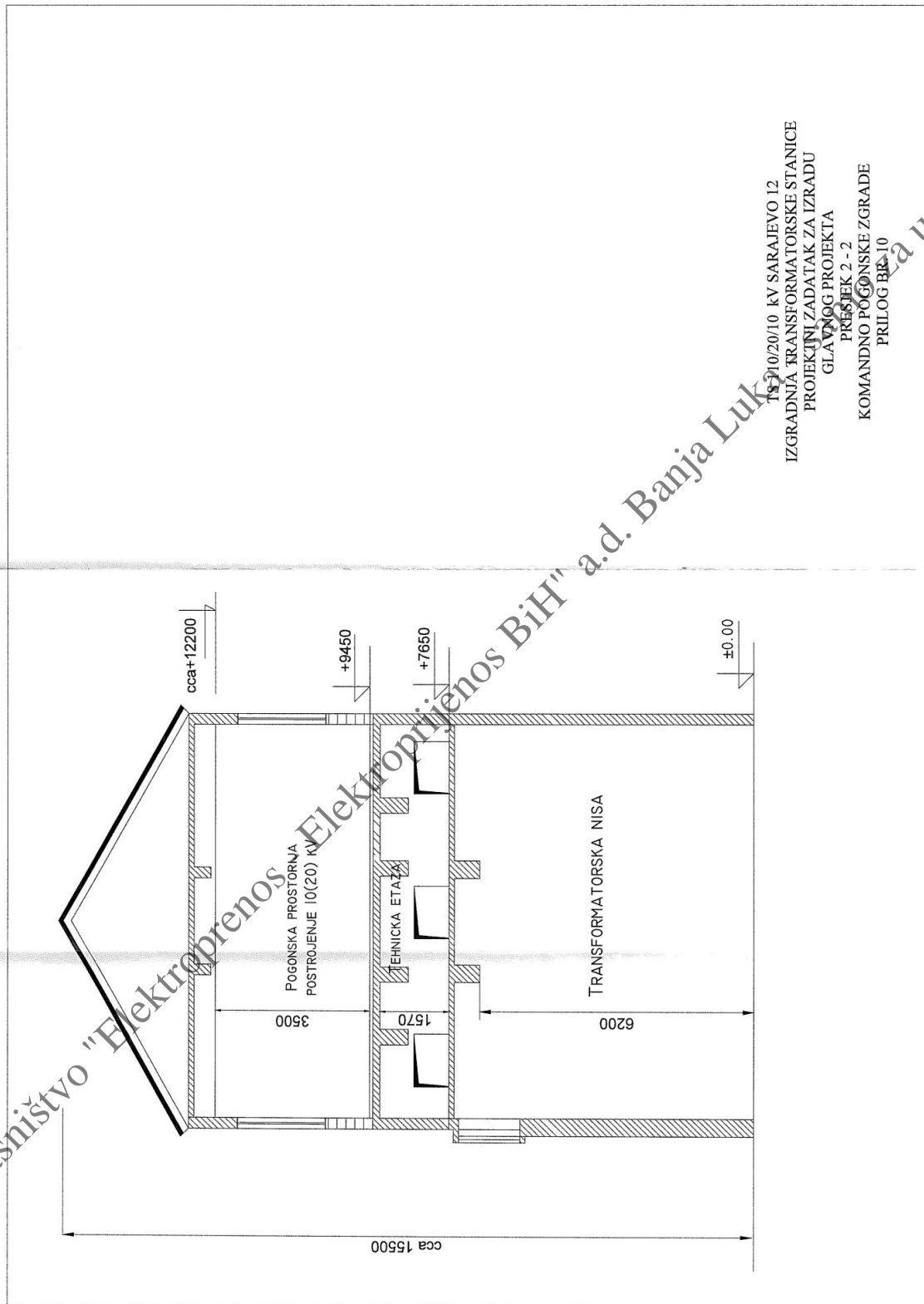

TS 110/20/10 KV SARAJEVO 12
IZGRADNJA TRANSFORMATORSKE STANICE
PROJEKTIJNI ZADATAK ZA IZRADU
GLAVNOG PROJEKTA
PRESJEK 2 - 2
KOMANDNO POGONSKO ZGRADE
PRILOG BR. 10



PRILOG BR. 11

PRILOG PROJEKTNOM ZADATKU

TS 110/20/10 kV SARAJEVO 12

-Izgradnja transformatorske stanice -

Da bi se realizovalo mjerenje i registracija električne energije i snage u transformatorskoj stanici TS 110/20/10 kV Sarajevo 12 potrebno je obezbijediti ormar obračunskog mjerenja ožičen za šest brojila, a opremljen sa 3 brojila za mjerenje električne energije na:

1. 10 (20) kV strani energetskeg transformatora T1 – strujni krug 1
2. 10 (20) kV strani energetskeg transformatora T2 – strujni krug 2
3. 0,4 kV strani kućnog transformatora – strujni krug 3

Brojila električne energije u ormaru obračunskog mjerenja će biti trofazna, visokoprecizna, dvotarifna i dvosmjerna za mjerenje aktivne i reaktivne električne energije s mogućnošću daljinskog čitanja i registracije vršne snage, sa odgovarajućim komunikacionim portovima i karakteristikama:

- za mjerenje na 10 (20) kV strani energetskeg transformatora T1 – strujni krug 1 i 10 (20) kV strani energetskeg transformatora T2 – strujni krug 2
3x5(1-6) A, 3x57.7/100 V, 50 Hz, klase 0,2S za aktivnu i 0,5% za reaktivnu električnu energiju;
- za mjerenje na 0,4 kV strani kućnog transformatora – strujni krug 3
3x5(1-6) A, 3x230/400 V, 50 Hz, klase 0,2S za aktivnu i 0,5% za reaktivnu električnu energiju.

Predmetnu opremu obračunskog mjerenja potrebno je priključiti na sekundarne strane strujnih i naponskih mjernih transformatora pripadajućih mjernih slogova i pomoćno napajanje.

Mjerenje i registraciju električne energije za mjerne tačke realizovati prema blok šemi mjerenja koja je data u prilogu.

Služba za obračunsko mjerenje
Samostalni inženjer za obračunsko mjerenje

Azra Delalić

Oktobar, 2020.godine.

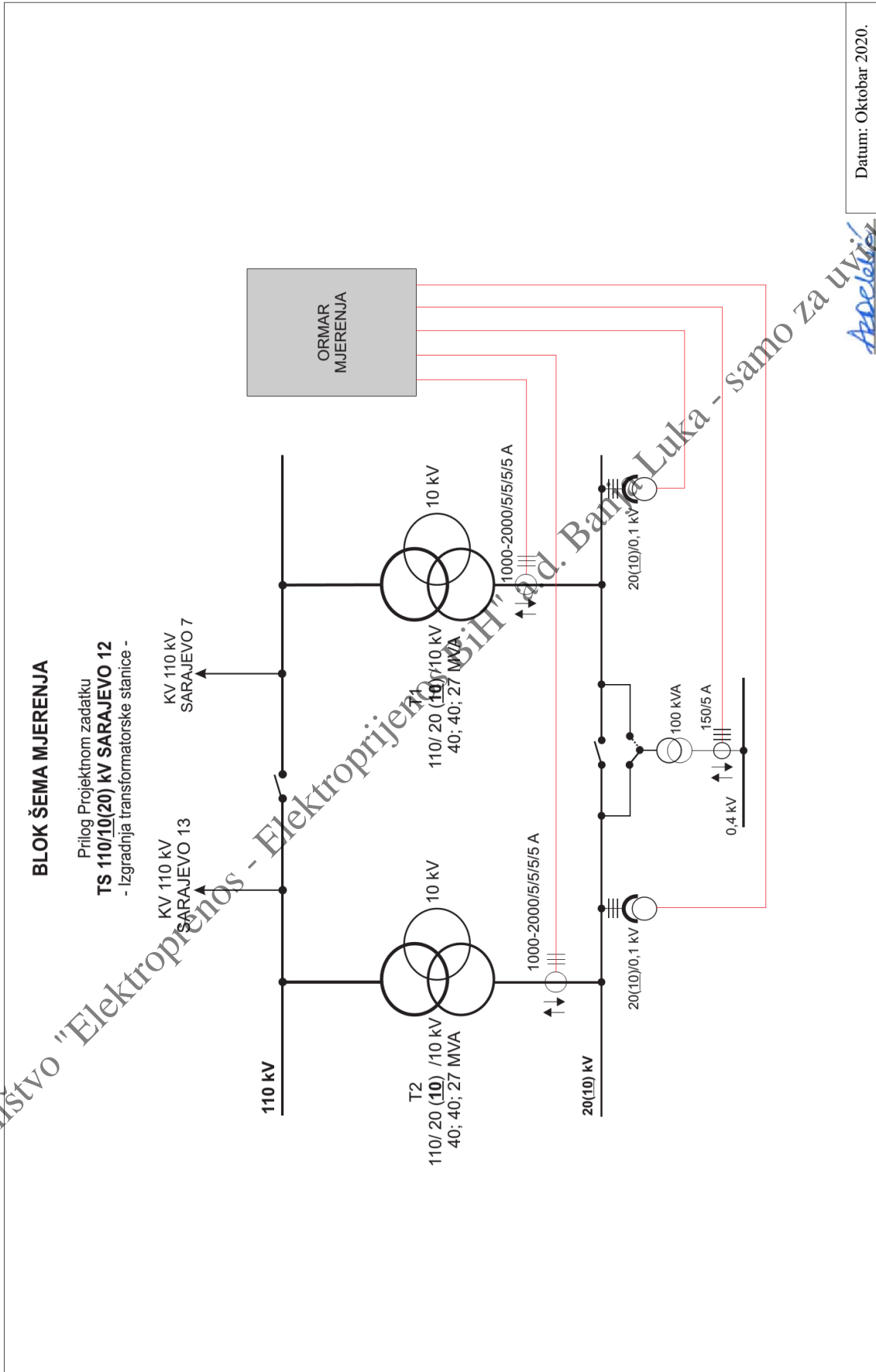



PRILOG BR. 12

Elektroprivreda BiH - Електропривреда БиХ
АО Банја Лука - АД БиХа Лука
Опериативно подручје Сарајево



09-1700-1/2021 - 28.01 2021 08 05 40

09-1700-1



ELEKTROPRIJENOS BIH
ЕЛЕКТРОПРЕНОС БИХ

PROJEKTNI ZADATAK BR. _____ / 21
(veza Projektni zadatak br. _____)
za izradu Glavnog projekta:

“Uvezivanje TS 110/20/10 kV Sarajevo 12 u
telekomunikacioni sistem Elektroprivredosa BiH”

Obradili:

1. Nermin Isović, dipl.ing.el.
Isović
2. Sead Bećirović, dipl.ing.el.
Bećirović
3. Mensud Obradović, dipl.ing.el.
Obradović
4. Alma Brkanić, dipl.ing.el.
Brkanić
5. Plamenko Kapetanović, dipl.ing.el.
Kapetanović
6. Azra Čosić, dipl.ing.el.
Čosić
7. Samir Masanbegović, dipl.el.tech
Masanbegović

Pregledao:

Rukovodilac Sektora za upravljanje
Vunić
Elzudin Vunić, dipl.ing.el.

Odobrio:

Tehnički rukovodilac OP Sarajevo
Velagić
Fikret Velagić, dipl.ing.el.

Direktor OP Sarajevo

Jakub Viteškić, dipl.ing.el.



Sarajevo, januar 2021. godine

Vlasništvo "Elektroprivreda BiH" a.d. Banja Luka - samo za uvid



PROJEKTNI ZADATAK BR. _____ / 20

(veza Projektni zadatak br. _____)

za izradu Glavnog projekta:

“Uvezivanje TS 110/20/10 kV Sarajevo 12 u telekomunikacioni sistem Elektroprijenosa BiH”

1. OPŠTI PODACI

- 1.1. Investitor** : Elektroprijenos BiH a.d. Banja Luka
Operativno područje Sarajevo
- 1.2. Naziv projekta** : TS 110/20/10 kV Sarajevo 12 – Glavni projekat
“Uvezivanje TS 110/20/10 kV Sarajevo 12 u telekomunikacioni sistem Elektroprijenosa BiH”
- 1.3. Svrha izgradnje** : Povezivanje TS 110/20/10 kV Sarajevo 12 u telekomunikacioni sistem Elektroprijenosa BiH, te ostvarivanje kvalitetnog prenosa analognih i digitalnih korisničkih signala (govor, podaci, video).
- 1.4. Lokacija objekta** : Transformatorska stanica 110/20/10 kV Sarajevo 12 nalazi se na lokaciji postojeće TS 35/10 kV Grbavica.
- 1.5. Način priključenja objekta** : Glavnim projektom predvidjeti uvezivanje TS 110/20/10 kV Sarajevo 12 u telekomunikacioni sistem korištenjem POK kabla na trasi 110 kV Sarajevo 12 – PTZ OP Sarajevo i realizaciju saobraćajnih kanala korištenjem Ethernet/IP mreže.
- 1.6. Etapnost izgradnje** : U skladu sa dinamičkim planom izgradnje transformacije 110/20/10 i SN postrojenja.
- 1.7. Planirani rok završetka izgradnje** : 2022. godina.
- 1.8. Obim Glavnog projekta** : Uraditi Glavni Projekat prema zahtjevima iskazanim u podacima za projektovanje;
- 1.9. Sadržaj Glavnog projekta** :
1. Telefonski priključak na javnu mrežu telekom operatera za TS 110/20/10 kV Sarajevo 12
 2. Povezivanje TS 110/20/10 kV Sarajevo 12 optičkim kablom sa TKC OP Sarajevo Elektroprijenosa BiH
 3. Sistem besprekidnog napajanja -48 VDC za telekomunikacionu opremu u TS 110/20/10 kV Sarajevo 12
 4. Uvezivanje TS 110/20/10 kV Sarajevo 12 u TK sistem Elektroprijenosa BiH korištenjem Ethernet/IP mreže i realizacija saobraćajnih kanala
 5. Uvezivanje TS 110/20/10 kV Sarajevo 12 u govorni sistem radio veza Elektroprijenosa BiH.



2. OBIM RADOVA I UGRADNJE

- 2.1. Dati tabelarni pregled planiranih radova.
- 2.1. Dati tabelarni pregled potrebne opreme i instalacionog materijala za ugradnju.

3. TEHNIČKI PODACI

- 3.1. Tehnički podaci o telekomunikacionoj opremi koja je predmet projektovanja i ugradnje dati su u podacima za projektovanje u prilogu Projektnog zadatka.

4. PRILOZI UZ PROJEKTNII ZADATAK

- 4.1. Podaci za projektovanje

Vlasništvo "Elektroprenos - Elektroprijenos BiH" a.d. Banja Luka samo za uvid

PODACI ZA PROJEKTOVANJE

Prilog Projektom zadatku za izradu Glavnog Projekta:

Uvezivanje TS 110/20/10 kV Sarajevo 12 u telekomunikacioni sistem Elektroprivreda BiH

1. TELEFONSKI PRIKLJUČAK NA JAVNU MREŽU TELEKOM OPERATERA ZA TS 110/20/10 KV SARAJEVO 12 I UGRADNJA INTERFONA**1.1. Uvod**

Na osnovu zahtjeva iz prijedloga Projektom zadatku za izradu glavnog projekta TS Sarajevo 12 za uvezivanje TS Sarajevo 12 u telekomunikacioni sistem Elektroprivreda BiH, dati su podaci za projektovanje uvida telefonskog kabla za uspostavljanje telefonskog priključka na mrežu BH Telecoma d.d. Sarajevo za TS Sarajevo 12.

Pošto se radi o EE objektu, potrebno je prilikom uvida telefonskog kabla, primijeniti obaveze iz standarda „UVOĐENJA TELEKOMUNIKACIONIH VODOVA U ELEKTROENERGETSKA POSTROJENJA“, JUS N.CO. 104-1983 godine.

1.2. Tehničko rješenje uvida telefonskog kabla za javni priključak u TS 110/20/10 kV Sarajevo 12

Tehničko rješenje je potrebno uraditi na osnovu proračuna uticaja EE postrojenja na uvid telekomunikacionih vodova, prema proračunu rasprostiranja potencijala uzemljenja koji se dobije prilikom proračuna i ispitivanja uzemljenja. Neophodni podaci za svako EE postrojenje su:

- Napon uzemljenja u slučaju jednopolnog kratkog spoja $U_{z} = R_{z} \cdot I_{z}$,
- Otpornost rasprostiranja uzemljivača R_{z} ,
- Struja zemljospoja koja preko pomenute otpornosti teče u zemlju,

Podaci potrebni za tehničko rješenje uvida telefonskog kabla, poput struje kratkog spoja I_{k} , napona uzemljenja U_{z} , otpornosti uzemljivača Z_{u} i udaljenosti referentne zemlje trebaju biti uzeti nakon izvršenih proračuna unutar Glavnog projekta.

Prelaz sa mjesne telefonske mreže dominantnog telekom operatera na specijalni podzemni telefonski kabal velike dielektrične čvrstoće za uvid u EE postrojenja realizovati u ormaru sa neophodnom zaštitom kabla javnog operatera. Koju vrstu zaštite primijeniti zavisi od vrijednosti iz proračuna. U svakom slučaju prelaz sa jednog na drugi kabal je obavezan, zbog potrebnih karakteristika specijalnog kabla, koje proizilaze iz pomenutog standarda.

Specijalni kabl velike dielektrične čvrstoće za uvid u EE postrojenja ima sljedeće tehničke karakteristike:

- Kapacitet kabla: $5 \times 4 \times 0,8 \text{ mm}^2$,
- Otpornost petlje na 20°C najviše $73,2 \Omega/\text{km}$,
- Otpornost izolacije svake žile prema svim ostalim žilama spojenim međusobno i masom (zemljom) na 20°C ne treba da bude manja od $10.000 \text{ M}\Omega/\text{km}$,
- Probojni napon kabla kojeg garantuje proizvođač iznosi minimalno 500 V žila – žila i 2 kV žila – masa
- TK vodovi koji se uvode u sektor visoko napona moraju biti podzemni.

Lokaciju ormara zaštite određujemo nakon dobivanja podataka o udaljenosti referentne zemlje od uzemljivača postrojenja, pristupne mreže telekom operatera i konfiguracije terena. Zavisno od terena to može biti slobodnostojeći ormar ili montažni ormar na nekom objektu van ograde postrojenja. Važno je da je ormar uzemljen i da otpor uzemljenja ima otpor rasprostiranja $R_{z} < 5 \Omega$.

Specijalni kabal za uvid u EE postrojenje – komandu završiti u telekomunikacionom ormaru na rastavnim regletama sa odvodnicima prenapona.

Polaganje kabla i njegova zaštita u rovu se realizuje u okviru važećih propisa i standarda za podzemne instalacije.

Nakon polaganja kabla i njegovog vezivanja, potrebno je izvršiti električna mjerenja (otpornost izolacije, neprekidnost kabla i eventualno preslušavanje između parica).

Koju vrstu zaštite uvoda telefonskog kabla u EE postrojenje odabrati, zavisi od proračuna i saglasnosti telekom operatera, koji daje saglasnost na izvršeni proračun jer se vrši priključenje na njihovu mrežu.

U slučaju da je BH Telecom na lokalitetu TS Sarajevo 12 u mogućnosti realizovati priključak na javnu telefonsku mrežu korištenjem optičkog kabla, te obezbjediti javni telefonski priključak za TS Sarajevo 12 putem odgovarajuće aktivne opreme, kroz dio projekta koji se odnosi na telefonski priključak putem javne mreže telekom operatera je potrebno kao primarno obraditi rješenje sa korištenjem optičkog kabla.

1.3. Tehničko rješenje ugradnje interfona

Projektovati ugradnju video interfona za vizuelnu i govornu komunikaciju: komandna prostorija – ulazna kapija sa funkcionalnošću daljinskog otvaranja električne brave na ulaznoj kapiji, komandom iz komandne prostorije.

2. POVEZIVANJE TS 110/20/10 KV SARAJEVO 12 OPTIČKIM KABLOM SA TKC OP SARAJEVO ELEKTROPRIJENOSA BIH

Trenutno stanje :

Prilikom priključenja mobilne trafo-stanice na lokalitetu TS 35/10 kV Grbavica (buduća TS 110/20/10 kV Sarajevo 12) na 110 kV napon izvršeno je polaganje dijela PEHD cijevi \varnothing 50 mm (tamo gdje nije postojala cijev), tako da sada na ukupnoj dužini trase od lokacije TS Sarajevo 12 do PTZ JP EP BiH (u istoj zgradi na prvom spratu se nalazi TKC OP Sarajevo Elektroprivreda BiH) postoji PEHD cijev \varnothing 50 mm. Naprijed navedenim aktivnostima, stvoreni su uslovi da se može izvršiti uvlačenje podzemnog optičkog kabla sa 24 optička vlakna (G.652) na ukupnoj dužini od TS Sarajevo 12 do TKC OP Sarajevo Elektroprivreda BiH.

Predmet ovog projektnog zadatka je realizacija optičkog spojnog puta od TS Sarajevo 12 do TKC OP Sarajevo Elektroprivreda BiH, za izradu Glavnog projekta Uvezivanje TS 110/20/10 kV Sarajevo 12 u telekomunikacioni sistem Elektroprivreda BiH.

U okviru realizacije ovog projekta potrebno je predvidjeti polaganje novog podzemnog optičkog kabla, kapaciteta 24 optička vlakana i dužine 100 metara, za realizaciju optičkog spojnog puta TKC (IT Sala) PTZ OP Sarajevo – IT Sala PTZ Elektroprivreda BiH iz razloga što je kapacitet postojećeg optičkog spojnog puta skoro u potpunosti iskorišten (od 24 optička vlakna 18 se koristi), a ubrzo će postojati potreba za korištenjem novih optičkih vlakana.

2.1. Predvidjeti realizaciju optičkog spojnog puta TS 110/20/10 kV Sarajevo 12 – TKC OP Sarajevo Elektroprivreda BiH na sljedeći način:

- Snimiti i ucrtati trasu polaganja podzemnog optičkog kabla od komandne prostorije u TS Sarajevo 12 do TKC OP Sarajevo Elektroprivreda BiH,
- Obraditi polaganje i uvod podzemnog optičkog kabla na ukupnoj dužini optičkog spojnog puta od komandne prostorije u TS Sarajevo 12 do TKC OP Sarajevo Elektroprivreda BiH,
- Planirati ugradnju dva ormara za montažu telekomunikacione opreme (sistem besprekidnog napajanja – 48 VDC i optičkog razdjelnika u jedan ormar za TK opremu, Ethernet/IP oprema i oprema za prilagodbu u drugi ormar za TK opremu) u komandnoj prostoriji TS Sarajevo 12. Ormare za montažu telekomunikacione opreme obraditi kroz dio koji se odnosi na realizaciju optičkog kablovskog sistema,
- Planirati ugradnju optičkog razdjelnika u ormar za montažu telekomunikacione opreme u TS Sarajevo 12,
- Planirati ugradnju optičkog razdjelnika u postojeći ormar za montažu telekomunikacione opreme u TKC OP Sarajevo,
- Planirati ugradnju 2 (dva) optička razdjelnika na dva kraja za realizaciju optičkog spojnog puta TKC (IT Sala) PTZ OP Sarajevo – IT Sala PTZ Elektroprivreda BiH.

2.2. Obim radova i ugradnje

- Ugradnja ormara za montažu telekomunikacione opreme (2000x800x600mm) u komandnoj prostoriji TS Sarajevo 12,

- Uvlačenje podzemnog optičkog kabla od TS Sarajevo 12 do TKC OP Sarajevo Elektroprijenosa BiH,
- Ugradnja optičkih razdjelnika u ormar za montažu TK opreme u TS Sarajevo 12 i postojeći ormar za TK opremu TKC OP Sarajevo Elektroprijenosa BiH i završavanje optičkih vlakana na istim,
- Uvlačenje podzemnog optičkog kabla od TKC (IT Sala) PTZ OP Sarajevo do IT Sala PTZ Elektroprivreda BiH, i terminiranje podzemnog optičkog kabla na optičkim razdjelnicima.

2.3. Tehničke karakteristike za opremu

Podzemni optički kabl:

- Podzemni optički kabl sa 24 monomodna optička vlakna,
- Podzemni optički kabl i optička vlakna su proizvedeni u skladu sa IEC 60794-3 i IEC 60793-1, i ITU-T preporukom G.652D.

Optički razdjelnik:

- Kapacitet optičkog razdjelnika je 24 FC/PC konektora,
- Optički razdjelnik je ugrađiv u 19" ram,
- Broj ulaza kabla/tip kabla je 1/POK.

Ormari za TK opremu:

- Dimenzije ormara dimenzija 800x600x2000 (ŠxDxV) mm,
- Opremljen sa 19" ramom naprijed i nazad,
- Opremljen sa krovnim ventilatorima, osvjetljenjem i napojnom letvicom,
- Prednja vrata sa providnim staklom.

3. SISTEM BESPREKIDNOG NAPAJANJA -48 VDC ZA TK OPREMU U TS 110/20/10 KV SARAJEVO 12

3.1. Tehnički opis

3.1.1. Uvod

Svrha ugradnje sistema besprekidnog napajanja (SBN) je besprekidno, kvalitetno i pouzdano napajanje TK opreme naponom -48 VDC.

SBN će se koristiti u osnovi za napajanje TK opreme u TS Sarajevo 12

Za potrebe uključivanja TS Sarajevo 12 u elektroenergetski sistem Elektroprijenosa BiH, a zbog zahtjeva sistema daljinskog vođenja i upravljanja trafostanica bez posade, potrebno je obezbijediti kvalitetan i pouzdan protok informacija uvezivanjem pomenutog objekta u TK sistem Elektroprijenosa BiH.

Napajanje TK opreme realizovati sistemom besprekidnog napajanja -48 VDC, koji se sastoji od:

- Ispravljača,
- Baterije,
- DC distribucijske jedinice,
- Jedinice za lokalni i daljinski nadzor,
- Ostala dodatna oprema.

Na osnovu podataka iz projektnog zadatka potrebno je realizovati SBN koji će zadovoljiti sljedeće tehničke zahtjeve:

Montirati SBN opremu u slobodnostojeći 19" TK ormar dimenzija 800x600x2000 (ŠxDxV) mm. TK ormar sa SBN opremom će se montirati u komandnoj prostoriji,

- U TK ormaru obezbijediti prostor od 23 HU za SBN, i to u donjem dijelu ormara za bateriju, a u gornjem dijelu ormara za ispravljače, DC distribuciju i modul nadzora,
- Treba da napaja DC potrošače u TS Sarajevo 12 čija snaga iznosi 150 W,
- Ima dovoljnu snagu za napajanje DC potrošača i da puni bateriju,
- Ispravljački moduli rade u konfiguraciji N+1,
- Rezervno napajanje će biti sa baterijom traženog kapaciteta,
- Sa baterije se potrošači trebaju napajati minimalno 8 sati,

- Bateriju zaštititi osiguračima i kontakterom za zaštitu od dubokog pražnjenja,
- DC distribucija sadrži osigurače za zaštitu potrošača,
- Priključke za potrošače, bateriju i mrežno napajanje izvesti na prednjoj strani TK ormara,
- Jedinica za daljinski nadzor treba biti kompatibilna sa postojećim softverima za nadzor i servisiranje (TEBE MCU Monitor V2.05 i TEBE MCU Service V2.31). Ukoliko jedinica za daljinski nadzor nije kompatibilna sa postojećim softverima za nadzor i servisiranje, predvidjeti novi softver za nadzor i servisiranje,
- Daljinski nadzor SBN iz TS Sarajevo 12 će se vršiti sa centralnog nadzornog sistema koji se nalazi u objektu TKC (IT sala) PTZ OP Sarajevo,
- Mrežno napajanje SBN izvesti trofazno (L1, L2, L3, N, PE) iz ormara vlastite potrošnje,
- Prenaponsku zaštitu sistema ostvariti odvodnicima prenapona postavljenim na mrežnoj strani ormara SBN-a (ulaz u ispravljače),
- Svi metalni dijelovi ormara, moduli i plus pol baterije moraju biti uzemljeni.

3.2. Tehnički zahtjevi za opremu

Odabir elemenata SBN izvršiti na bazi proračuna prema propisanim tehničkim zahtjevima (nivou potrošnje, kao i traženoj satnoj rezervi) tako da se ispune sljedeće zahtjevane karakteristike za opremu:

- Ispravljači koji obezbjeđuju punjenje akumulatorske baterije i napajanje potrošača-telekomunikacione opreme, treba da su u switch mode tehnologiji,
- Ugrađeni ispravljači su modulski izlaznog napona 48 VDC i nazivne struje struje 30 A,
- Broj ispravljača odabrati tako da zadovolji traženu konfiguraciju N+1, gdje se jedan ispravljač predviđa kao rezervni,
- Jedinica za lokalni i daljinski nadzor je mikroprocesorski uređaj za nadgledanje i upravljanje svim glavnim komponentama sistema za napajanje, treba biti u Slimline izvedbi,
- DC distribucija sa automatima za zaštitu potrošačkih vodova min. (6x6A) i jedan baterijski osigurač (A),
- VRLA AGM baterija (hermetički zatvorena),
- Baterija je proračunata da ima dovoljan kapacitet da kod ispada mrežnog napona podmiruje potrošnju priključenih potrošača za zahtijevano 8-satno vrijeme rezervnog napajanja,
- Baterija koje se ugrađuje treba biti odgovarajućeg kapaciteta da obezbjedi traženu autonomiju za definisanu maksimalnu potrošnju. Baterija se formira od jednog niza (1x4 bloka od 12 V),
- Temperaturna sonda koja prati temperaturu baterije i priključena je na ispravljač, a omogućava korekciju napona punjenja, odnosno održavanja, ovisno o temperaturi baterije,
- Kontakter dubokog pražnjenja koji u slučaju pada napona na bateriji ispod dozvoljenog nivoa preko svojih kontakata isključuje bateriju i daje signal dubokog pražnjenja na displeju.

4. UVEZIVANJE TS 110/20/10 KV SARAJEVO 12 TK SISTEM ELEKTROPRIJENOSA BIH KORIŠTENJEM ETHERNET/IP MREŽE I REALIZACIJA SAOBRAĆAJNIH KANALA

4.1. Obim radova i ugradnje

4.1.1. Ethernet/IP oprema

Za prihvatanje raznih vrsta telekomunikacionih signala u objektu TS Sarajevo 12, ovaj objekat je neophodno opremiti Ethernet/IP opremom koja svojim karakteristikama, funkcionalnošću i fleksibilnošću može odgovoriti postavljenim saobraćajnim zahtjevima i nesmetano se uklopiti u postojeću TK opremu Elektroprivreda BiH.

Objekti u kojima je potrebno terminirati telekomunikacione signale iz TS Sarajevo 12 su: PTZ OP Sarajevo, TS Sarajevo 7, TS Sarajevo 13, PTZ Elektroprivreda BiH i NOS BiH.

Segment Ethernet/IP mreže koji je projektom potrebno obraditi se sastoji od sljedećih elemenata:

- Ethernet Switch u EEO TS Sarajevo 12 Elektroprijenosa BiH – OP Sarajevo
- Ethernet Switch u TKC (IT sala – I sprat sala 110) Elektroprijenosa BiH – OP Sarajevo
- Direktna optička Ethernet veza unutar postojeće Ethernet/IP mreže Elektroprijenosa BiH – OP Sarajevo,
- Ethernet i Ethernet-over-SDH linkovi za povezivanje sa drugim EE objektima Elektroprijenosa BiH – OP Sarajevo, JP Elektroprivrede BiH i NOS BiH u svrhu realizacije SCADA i OHL teleprotection funkcionalnosti.

Planirati da se Ethernet Switchevi koji su predmet projektovanja povežu direktno putem optičkih kablovskih veza.

Obim ugradnje obuhvata:

- Dva Ethernet/IP uređaja sa minimalno sljedećim karakteristikama:
 - Mogućnost montaže u 19“ rack,
 - Napajanje -48 VDC sa SBN sistema,
 - Layer 3 mrežna funkcionalnost,
 - 24 x Ethernet 10/100/1000Base-T porta,
 - 4 x slot sa mogućnošću ugradnje SFP modula,
 - SFP moduli za uređaje koji se isporučuju, kao i za Cisco Catalyst 4500,
 - Odgovarajući optički patch kablovi za vezu SFP modula prema optičkim razdjelnicima,
 - Mogućnost konfiguracije uređaja putem SSH pristupa i pomoću web bazirane konzole, kao i mogućnost nadzora uređaja sa open source rješenja Cacti.

4.1.2. Realizacija saobraćajnih kanala – uređaji za prilagodbu terminalne opreme na Ethernet/IP

Planirati da se direktno sa Ethernet portova terminalnih uređaja realizuju sljedeći saobraćajni kanali:

- SCADA za potrebe NOS BiH,
- SCADA za potrebe JP Elektroprivreda BiH,
- OHL teleprotection funkcionalnost,
- nadzor sistema besprekidnog napajanja.

Ukoliko navedene funkcionalnosti nije moguće implementirati korištenjem Ethernet portova samih terminalnih uređaja, potrebno je planirati sva prilagođenja / adaptere kojima će se iste moći realizovati.

Projektovati rješenje za realizaciju komunikacionih kanala putem uređaja za prilagodbu:

POTS kanali

POTS kanali se trebaju realizovati korištenjem para uređaja „FXO Gateway“ i „Analogni terminalni adapter“. „FXO Gateway“ povezati na analogni lokalni priključak kućne telefonske centrale izveden u TKC (IT sali) PTZ OP Sarajevo sa jedne strane i na Ethernet/IP mrežu u PTZ OP Sarajevo sa druge strane. „Analogni terminalni adapter“ povežati na Ethernet/IP mrežu u TS Sarajevo 12 sa jedne strane, dok će se sa druge strane na njega priključiti telefonski aparati u TS Sarajevo 12. Ova dva uređaja trebaju biti konfigurisana na način da se omogući transparentno korištenje telefonskih brojeva sa kućne telefonske centrale na telefonskim aparatima u TS Sarajevo 12.

AMR

Planirati da se brojilo električne energije serijskom RS-232 vezom poveže na „Serial-Ethernet konverter“, koje će se s druge strane povezati na Ethernet/IP mrežu. Na AMR serveru planirati instalaciju odgovarajućeg softvera, emulatora serijskog porta koji će putem Ethernet/IP mreže mapirati serijski port konvertera na kojem je spojeno brojilo i omogućiti transparentnu serijsku komunikaciju između AMR aplikacije i brojila.

SCADA

Na analogan način kao i brojilo električne energije planirati povezivanje RTU uređaja na Ethernet/IP mrežu. Zbog mogućih ograničenja na SCADA serveru treba uključiti i opciju da se na udaljenom kraju veze koristi odgovarajući konvertor da bi se SCADA sistem povežao putem serijskog interfejsa sa RTU uređajem.

5. UVEZIVANJE TS 110/20/10 KV SARAJEVO 12 U GOVORNI SISTEM RADIO VEZA ELEKTROPRIJENOSA BIH**5.1. Predmet**

Predmet projektovanja je fiksna radio stanica, te pripadajuća oprema i usluge za potrebe uvezivanja TS Sarajevo 12 u govorni sistem radio veza Elektroprivreda BiH – OP Sarajevo.

5.2. Tehnički opis i zahtjevi

TS Sarajevo 12 u govorni sistem radio veza Elektroprivreda BiH – OP Sarajevo treba biti uključena radio vezom sa radijalnim zračenjem. Veza će biti realizovana preko postojećeg radio-repetitorskih uređaja na RR Orlić (Sarajevo), RR Lisin (Ivan Sedlo), te jednim simpleks kanalom sa mogućnošću rada u režimima FM i TDMA.

Fiksna radio stanica treba biti postavljena na upravljački pult u komandnoj prostoriji, odakle će se vršiti saobraćaj unutar postojećeg govornog sistema radijalnih radio veza. Radio stanicu treba povezati sa radijalnom štap antenom kablom tip H-500. Konektor za priključak radio stanice je tipa BNC, dok se za antenu koristi konektor tipa "N".

Radijalna štap antena se treba postaviti na krov komandne zgrade na mjesto gdje je prijem radio signala najbolji.

Za nosač antene predvidjeti pocinčanu cijev ϕ 50 mm / dužine 5 m, koja se za zid komandne zgrade pričvršćuje pomoću obujmica-odstojnika. Radijalna štap antena se veže na vrh cijevi.

Napajanje fiksne radio stanice vrši se preko sopstvenog ispravljača koji će se postaviti ispod upravljačkog pulta u komandnoj prostoriji. Napon za napajanje ispravljača 220 VAC, 50 Hz doveden je sa pretvarača na utikačku kutiju koja je ugrađena u upravljački pult. Za rezervno napajanje radio stanice u slučaju nestanka naizmjeničnog napona koristit će se istosmjerni napon 12 V iz sopstvene AKU baterije 12 V / 55 Ah (želatinska), koja se također smješta ispod upravljačkog pulta u ormarić namjenski napravljen za smještaj ispravljača i akumulatora.

Antenska zaštita od atmosferskog pražnjenja je tipa ASP-1, za VHF opseg (IS/50 NX-CO).

Uzemljenje antene i nosača antene vezat će se na pogonsko uzemljenje na krovu zgrade.

Za instaliranje ove radio stanice, prethodno je od RAK BiH potrebno ishoditi dozvolu za rad.



PRILOG BR. 13

Bosna i Hercegovina
Federacija Bosne i Hercegovine
Kanton Sarajevo
Grad Sarajevo
Općina Novo Sarajevo
OPĆINSKI NAČELNIK



Elektroprivreda BiH - Електропривреда БИХ
AD Banja Luka - АД Бања Лука
Operativno područje Sarajevo

Bosnia and Herzegovina
Federation of Bosnia and Herzegovina
Sarajevo Canton
Sarajevo
Novo Sarajevo
ITY MAYOR

Služba za oblast prostornog uređenja i urbanizma
Broj: 08-19-6656/20
Sarajevo, 12.04.2021.godine
JS



09-6781-1/2021 - 20 04 2021 09.48 42

Općinski načelnik putem Službe za oblast prostornog uređenja i urbanizma Općine Novo Sarajevo, rješavajući po zahtjevu „ELEKTROPRENOS BIH“ a.d. Banja Luka, Operativno područje Sarajevo, za izdavanje urbanističke saglasnosti za izgradnju TS 110/10(20) kV Sarajevo 12 sa kablovskim priključkom i vanjskim uređenjem na mjestu postojećeg objekta TS i mobilne TS koji se uklanjaju u ulici Topal Osman Paše bb u Sarajevu, na osnovu člana 48. Zakona o prostornom uređenju Kantona Sarajevo /“Službene novine Kantona Sarajevo”, broj: 24/17, 1/18/ i člana 200. Zakona o upravnom postupku /“Službene novine FBiH”, broj: 2/98, 48/99/, d o n o s i

RJEŠENJE

I – DAJE SE urbanistička saglasnost „ELEKTROPRENOS BIH“ a.d. Banja Luka za izgradnju TS 110/10(20) kV Sarajevo 12 sa kablovskim priključkom i vanjskim uređenjem na mjestu postojećeg objekta TS i mobilne TS koji se uklanjaju u ulici Topal Osman Paše bb u Sarajevu, na zemljištu označenom kao k.č. 1147/1, 1147/14 k.o. Novo Sarajevo II.

II - Uz zahtjev za izdavanje odobrenja za građenje podnosilac zahtjeva je dužan da dostavi:

- a) dokaz o pravu građenja;
- b) projektnu dokumentaciju u dva primjerka, izrađenu prema sljedećim urbanističko – tehničkim uslovima:
 1. NAMJENA- TS 110/10(20) kV Sarajevo 12 sa kablovskim priključkom i vanjskim uređenjem;
 2. POLOŽAJ –prema Lokaciji objekta, broj: 08-19-6656/20 od 17.11.2020.godine;
 3. GABARIT TS – 32,06m x 9,65m + 2,5m x 1,65m;
 4. SPRATNOST OBJEKTA – P + tehnička etaža + 1;
 5. IZGLED OGRADE – visina ograde 2,0m, ograda transparentna sa vertikalnim kanelurama i sa akrilnim pločama za sprječavanje prodora buke od 25dB. Jedan od elemenata ograde je klizna koljska kapija.
 6. OBUHVAT POSTAVLJANJA OGRADE- prikazan Lokacijom objekta broj:08-19-6656/20 od 17.11.2020.godine;
 7. KARAKTER – stalni;
 8. POSEBNI USLOVI - Prilikom projektovanja radova potrebno je pridržavati se svih važećih propisa za rad u postrojenjima visokog napona kao i uputa proizvođača opreme;
 9. OBLIKOVANJE I MATERIJALI – prema važećim uslovima za projektovanje i izvođenje energetskih objekata;
 10. PRILAZ - preko postojeće servisne saobraćajnice dijelom izgrađenog parking prostora, a dijelom planirane servisne saobraćajnice proširenja parkinga. Pristup se prošire pravcem sjever-jug, a paralelan je sa pozicijom ograde.
 - 11.USLOVI ZA OTKLANJANJE ARHITEKTONSKIH BARIJERA- Investitor je dužan da obezbijedi uslove za otklanjanje i sprječavanje stvaranja arhitektonsko-urbanističkih barijera za kretanje invalidnih lica i lica sa posebnim potrebama u skladu sa čl.67. i 180.Zakona o prostornom uređenju/“Službene novine Kantona Sarajevo”, broj:24/17i 1/18/ i Uredbi o urbanističko-tehničkim uslovima, prostornim standardima i normativima za otklanjanje i sprječavanje stvaranja arhitektonsko-

Općina Novo Sarajevo, ulica Zrnaja od Bosne br. 55, centrala telefon (387 33) 492 100

Služba za oblast prostornog uređenja i urbanizma,

tel: (387 33) 492 252, fax: (387 33) 492 345, email: urbanizam@novosarajevo.ba

Identifikacioni broj: 4200558710008 PDV broj: 200558710008 Porezni broj: 0170333000

Depozitni račun (račun za prikupljanje javnih prihoda): 1411965320011288 Bosna Bank International d.d.;

Transakcijski račun (za isplatu svih obaveza): 1610000019280022 Raiffeisen bank d.d. Sarajevo;

1411965320011191 Bosna Bank International d.d.;

1020500000698065 Union Banka d.d. Sarajevo; 1413065320060897 Bosna Bank International d.d.



urbanističkih barijera za kretanje invalidnih lica koja koriste tehnička i ortopedska pomagala /"Službene novine Kantona Sarajevo", broj: 5/00 /.

12. VANJSKO UREĐENJE - Sastavni dio projektne dokumentacije treba da bude projekat vanjskog uređenja koji će sadržavati rješenje pješačkih i kolskih pristupa objektu, za odvijanje kolsko-pješačkog saobraćaja, odnosno pristup posjetioca i interventnih vozila (sanitet, vatrogasci i sl.), kao i zbirnu situaciju sa ucrtanim vanjskim priključcima objekta na gradsku komunalnu infrastrukturu.

13. GEOTEHNIČKI IZVJEŠTAJ - Investitor je dužan uz projektnu dokumentaciju priložiti geotehnički izvještaj za odobreni lokalitet. Geotehnički izvještaj prvenstveno treba da sadrži, podatke o provedenim istražnim radovima, ocjenu stabilnosti uže lokacije i šireg prostora oko budućeg objekta, te zaključak sa prijedlogom o kriterijima za temeljenje objekta.

- Statički proračun objekta, koji treba biti sastavni dio konstruktivne faze projekta za izdavanje odobrenja za građenje, uraditi na osnovu podataka i uslova datih u Geotehničkom izvještaju za predmetni objekat, o čemu se projektant konstruktivne faze obavezuje dati pisanu i ovjerenu Izjavu u projektnoj dokumentaciji, kao i da statički proračun objekta dimenzionira za zaštitu od potresa najmanje 8° MCS.
- Navedeno se odnosi za nadzemne, kao i podzemne dijelove objekta.

14. MJERE ZAŠTITE OKOLIŠA - projektnom dokumentacijom predvidjeti sve potrebne elemente kako bi se u toku izgradnje TS i u toku njene eksploatacije ispoštovali uslovi propisani kroz akt Ministarstva za prostorno uređenje i zaštitu okoliša Kantona Sarajevo, broj: 05-23-162/15 III od 29.01.2015. godine.

Osvrt na propisane mjere zaštite okoliša potrebno je dati kroz Elaborat o zaštiti okoliša koje je potrebno razdvojiti na mjere u fazi projektovanja, u fazi izgradnje i mjere u fazi eksploatacije;

15. Obzirom da se na parceli nalazi građevinski objekat koji se treba ukloniti, potrebno je uraditi Projekat uklanjanja prije izdavanja odobrenja za građenje i u posebnoj postupku pribaviti odobrenje za uklanjanje, sve u skladu sa zakonskim odredbama Zakona o prostornom uređenju Kantona Sarajevo /"Službene novine Kantona Sarajevo", broj: 24/17 i 1/18/.

POTREBNE SAGLASNOSTI NA LOKACIJU OBJEKTA I VANJSKO UREĐENJE:

- JP "Elektroprivreda BiH" d.d. Sarajevo-Podružnica „Elektrodistribucija“
- KJKP „Vodovod i Kanalizacija“ Pogon "Vodovod"
- KJKP „Vodovod i Kanalizacija“ Pogon "Kanalizacija"
- „BH TELECOM“ D.D. Sarajevo
- KJKP „Sarajevogas“ d.o.o. Sarajevo
- KJKP „Toplane- Sarajevo“ d.o.o.

POTREBNE SAGLASNOSTI NA PROJEKTNU DOKUMENTACIJU:

- Elaborat zaštite na radu
- Elaborat zaštite od požara i eksplozije

III - Sastavni dio ovog Rješenja je Lokacija objekta broj: 08-19-6656/20 od 17.11.2020. godine.

IV - Urbanistička saglasnost važi godinu dana od dana njene pravomoćnosti i u tom se periodu podnosi zahtjev za donošenje odobrenja za građenje.

Važnost urbanističke saglasnosti može se izuzetno produžiti za još jednu godinu. Zahtjev za produženje urbanističke saglasnosti podnosi se nadležnom organu najkasnije 15 dana prije isteka roka važenja urbanističke saglasnosti.

V- Urbanistička saglasnost je upravni akt na temelju kojeg Investitor ne može otpočeti građenje.

Općina Novo Sarajevo, ulica Zmaj od Bosne br. 55, centrala telefon (387 33) 492 100

Služba za oblast prostornog uređenja i urbanizma

tel: (387 33) 492 252, fax: (387 33) 492 345, email: urbanizam@novosarajevo.ba

Identifikacioni broj: 4200558710008 PDV broj: 200558710008 Porezni broj: 0170333000

Depozitni račun (račun za prikupljanje javnih prihoda): 1411965320011288 Bosna Bank International d.d.;

Transakcijski računi (za isplatu svih obaveza): 1610000019280022 Raiffeisen bank d.d. Sarajevo;

1411965320011191 Bosna Bank International d.d.;

102050000098065 Union Banka d.d. Sarajevo; 1413065320060897 Bosna Bank International d.d.





Bosna i Hercegovina
Federacija Bosne i Hercegovine
Kanton Sarajevo
Grad Sarajevo
Općina Novo Sarajevo
OPĆINSKI NAČELNIK



Bosnia and Herzegovina
Federation of Bosnia and Herzegovina
Sarajevo Canton
City of Sarajevo
Municipality of Novo Sarajevo
MUNICIPALITY MAYOR

Služba za oblast prostornog uređenja i urbanizma

Broj: 08-19-6656/20

Sarajevo, 12.04.2021.godine

JS

09-6789-1

NS-OB-047

Općinski načelnik putem Službe za oblast prostornog uređenja i urbanizma Općine Novo Sarajevo, rješavajući po zahtjevu „ELEKTROPRENOS BIH“ a.d. Banja Luka, Operativno područje Sarajevo, za izdavanje urbanističke saglasnosti za izgradnju TS 110/10(20) kV Sarajevo 12 sa kablovskim priključkom i vanjskim uređenjem na mjestu postojećeg objekta TS i mobilne TS koji se uklanjaju u ulici Topal Osman Paše bb u Sarajevu, na osnovu člana 48. Zakona o prostornom uređenju Kantona Sarajevo /“Službene novine Kantona Sarajevo”, broj: 24/17, 1/18/ i člana 200. Zakona o upravnom postupku /“Službene novine FBiH”, broj: 2/98, 48/99/, d o n o s i

RJEŠENJE

I – DAJE SE urbanistička saglasnost „ELEKTROPRENOS BIH“ a.d. Banja Luka za izgradnju TS 110/10(20) kV Sarajevo 12 sa kablovskim priključkom i vanjskim uređenjem na mjestu postojećeg objekta TS i mobilne TS koji se uklanjaju u ulici Topal Osman Paše bb u Sarajevu, na zemljištu označenom kao k.č. 1147/1, 1147/14 k.o. Novo Sarajevo II.

II - Uz zahtjev za izdavanje odobrenja za građenje podnosioc zahtjeva je dužan da dostavi:

- dokaz o pravu građenja;
- projektu dokumentaciju u dva primjerka, izrađenu prema sljedećim urbanističko – tehničkim uslovima:
 - NAMJENA– TS 110/10(20) kV Sarajevo 12 sa kablovskim priključkom i vanjskim uređenjem;
 - POLOŽAJ –prema Lokaciji objekta, broj: 08-19-6656/20 od 17.11.2020.godine;
 - GABARIT TS – 32,06m x 9,65m + 2,5m x 1,65m;
 - SPRATNOST OBJEKTA – P + tehnička etaža + 1;
 - IZGLED OGRADE – visina ograde 2,0m, ograda transparentna sa vertikalnim kanelurama i sa akrilnim pločama za sprječavanje prodora buke od 25dB. Jedan od elemenata ograde je klizna koljska kapija.
 - OBUHVAAT POSTAVLJANJA OGRADE- prikazan Lokacijom objekta broj:08-19-6656/20 od 17.11.2020.godine;
 - KARAKTER – stalni;
 - POSEBNI USLOVI – Prilikom projektovanja radova potrebno je pridržavati se svih važećih propisa za rad u postrojenjima visokog napona kao i uputa proizvođača opreme;
 - OBLIKOVANJE I MATERIJALI – prema važećim uslovima za projektovanje i izvođenje energetskih objekata;
 - PRILAZ – preko postojeće servisne saobraćajnice dijelom izgrađenog parking prostora, a dijelom planirane servisne saobraćajnice proširenja parkinga. Pristup se postire pravcem sjever-jug, a paralelan je sa pozicijom ograde.
- USLOVI ZA OTKLANJANJE ARHITEKTONSKIH BARIJERA- Investitor je dužan da obezbijedi uslove za otklanjanje i sprječavanje stvaranja arhitektonsko-urbanističkih barijera. za kretanje invalidnih lica i lica sa posebnim potrebama u skladu sa čl.67. i 180.Zakona o prostornom uređenju/“Službene novine Kantona Sarajevo”, broj:24/17i 1/18/ i Uredbi o urbanističko-tehničkim uslovima, prostornim standardima i normativima za otklanjanje i sprječavanje stvaranja arhitektonsko-

Općina Novo Sarajevo, ulica Zmujca od Bosne br. 55, centrala telefon (387 33) 492 100

Služba za oblast prostornog uređenja i urbanizma,

tel: (387 33) 492 252, fax: (387 33) 492 345, email: urbanizam@novosarajevo.ba

Identifikacioni broj: 4200558710008 PDV broj: 200558710008 Porezni broj: 0170333000

Depozitni račun (račun za prikupljanje javnih prihoda): 1411965320011288 Bosna Bank International d.d.;

Transakcijski račun (za isplatu svih obaveza): 1610000019280022 Raiffeisen bank d.d. Sarajevo;

1411965320011191 Bosna Bank International d.d.;

102050000098065 Union Banka d.d. Sarajevo; 1413065320060897 Bosna Bank International d.d.





Образложење

„ELEKTROPRIENOS BIH“ a.d. Banja Luka, Operativno područje Sarajevo, obratilo se ovoj Službi zahtjevom za izdavanje urbanističke saglasnosti za izgradnju TS 110/10(20) kV Sarajevo 12 sa kablovskim priključkom i vanjskim uređenjem na mjestu postojećeg objekta TS i mobilne TS koji se uklanjaju u ulici Topal Osman Paše bb u Sarajevu, na zemljištu opisanom kao u dispozitivu.

Uz zahtjev je priloženo Rješenje ove Službe broj: 04-23-1357/17 od 23.11.2017.godine, kojim je Investitoru „ELEKTROPRIENOS BIH“ a.d. Banja Luka izdata urbanistička saglasnost za predmetne radove, a čija je važnost istekla, te Idejno rješenje urađeno od strane firme „Elektroprijenos BIH“ Operativno područje Sarajevo, oktobra 2020.godine.

Uvidom u Zemljišnoknjižni izvadak broj zk uložka 19571 k.o. Novo Sarajevo II, utvrđeno je da je „Elektroprenos BIH“ a.d. Banja Luka vlasnik nekretnine označene kao k.č. 1147/14 k.o. Novo Sarajevo II, što u naravi čini 'elektroenergetski objekat', 'dvorište', ali kako parcelu za planirane radove prema Lokaciji objekta, čini i zemljište označeno kao k.č. 1147/1 koje je u vlasništvu JP „Elektroprivreda BIH“ d.d. Sarajevo, podružnica „Elektrodistribucija“ Sarajevo, investitor je prije podnošenja zahtjeva za izdavanje odobrenja za građenje dužan riješiti imovinsko-pravne odnose na cijeloj parceli, a što je konstatovano i u ranije izdatom Rješenju o urbanističkoj saglasnosti.

Uvidom u navedeno Rješenje, uviđajem na licu mjesta, uvidom u dostavljeni Idejni projekat, te na osnovu stručnog mišljenja vještaka geodete i urbaniste, utvrđeno je da se traži urbanistička saglasnost za izvođenje radova koji su u potpunosti u skladu sa navedenim Rješenjem, kao i Rješenjem broj: 04-23-1403/14 od 22.06.2015.godine.

S tim u vezi, sve konstatacije iz prethodnih stručnih nalaza vještaka urbaniste, ostaju iste i glase:

- Planirani elektroenergetski objekat je spratnosti: P+tehnička etaža + 1sprat i sastoji se od:
- Energetskih transformatora i MOP u prizemnoj etaži
 - Tehnička etaža za prolaz kablova
 - Spratna etaža za smještaj SN 10(20)kV postrojenja i komandne prostorije

Temelji za transformatore sastoje se od dva AB trakasta temelja na koje se postavlja transformator i betonskog korita sa rešetkom ispod transformatora, koje je pokriveno šljunkom. Svi radovi na izgradnji korita ispod transformatora će se obavljati vodonepropusnim betonom MB30. Izolacija unutrašnjosti betonskog korita transformatora, predviđena je na dejstvo naftnih derivata. Korita služe za prihvatanje ulja iz transformatora koje se iz istih prikuplja u burad i putem ovlaštenih firmi uklanja sa lokacije. Obzirom na visinu prizemne etaže komunikacija do sprata je omogućena sa četiri kraka dvokrakog stepeništa tako da je na jednom proširenom podestu iznad ulaznih vrata predviđen mokri čvor sa WC kabinom i predprostorom. Krov objekta je kosi sa završnim pokrovom od lima. Fasada je predviđena kao termofasada. U sklopu vanjskog uređenja prikazan je plato i zaštitna ograda oko objekta koja je obavezan vid zaštite energetskih objekata visokog napona kao i prolaznika. Za navedeni objekat je obavezno obezbjeđenje prilaza za vozila vangabaritnog tereta. Ograda koja će se graditi od vertikalnih kanelura sa akrilnim pločama u svrhu sprječavanja prozirnosti i buke do 25dB će ispuniti obavezu poštivanja protivpožarne zaštite i zaštite na radu.

Kako se radi o postrojenju koje ima uljne transformatore, kao i izolaciju sintetskim gasom SF6, za koji su neka ispitivanja pokazala da toksični produkti razlaganja SF6 gasa u energetskim uređajima mogu imati uticaj na ekološki sustav, kao i to da je SF6 "greenhouse gas", tj. gas sa efektom staklenika, bitne su činjenice koje nalažu zadatak, prvenstveno korisnicima ovoga gasa, da poduzimaju sve neophodne aktivnosti za sprečavanje njegovih nepoželjnih uticaja na okolinu.

U skladu sa Zakonom o prostornom uređenju Kantona Sarajevo/„Službene novine Kantona Sarajevo“, broj: 24/17 i 1/18/, član 57. /Posebni uvjeti zaštite okoliša/, u slučaju kada namjena građevine može imati značajan uticaj na okoliš potrebno je pribaviti okolinsku dozvolu od nadležnog Ministarstva na osnovu odgovarajućeg propisa. Obzirom da je u navedenom ranijem postupku /spis broj:04-23-1403/14 / u skladu sa važećim propisima, prema odredbama Pravilnika o pogonima i

Općina Novo Sarajevo, ulica Zmaj od Bosne br. 55, centrala telefon (387 33) 492 100

Služba za oblast prostornog uređenja i urbanizma

tel: (387 33) 492 252, fax: (387 33) 492 345, email: urbanizam@novosarajevo.ba

Identifikacioni broj: 4200558710008 PDV broj: 200558710008 Porezni broj: 0170333000

Depozitni račun (račun za prikupljanje javnih prihoda): 1411965320011288 Bosna Bank International d.d.;

Transakcijski račun (za isplatu svih obaveza): 1610000019280022 Raiffeisen bank d.d. Sarajevo;

1411965320011191 Bosna Bank International d.d.;

102050000098065 Union Banka d.d. Sarajevo; 1413065320060897 Bosna Bank International d.d.



postrojenjima koji mogu biti izgrađeni i pušteni u rad samo ako imaju okolinsku dozvolu / „Službene novine Kantona Sarajevo“, broj 08/11/, ovaj organ zatražio i pribavio stručno mišljenje Ministarstva prostornog uređenja i zaštite okoliša Kantona Sarajevo, a obzirom da se od tada nisu promijenili propisi, isto se prihvata i za ovaj spis. Ministarstvo je aktom, broj: 05-23-162/15 III od 29.01.2015.godine, objekat transformatorske stanice svrstao u pogon i postrojenje za koje nije potrebno pribavljanje okolinske dozvole, ali je potrebno propisati niz mjera u svrhu zaštite okoliša koje su precizirane kroz navedeni akt, a to su:

- Zbrinjavanje neopasnog i opasnog otpada nakon uklanjanja postojeće trafostanice (rasklopnog postrojenja) izvršiti od strane nadležnih firmi;
- Temelji za transformatore moraju biti armirano-betonski;
- Ispod transformatora se obavezno postavljaju betonska korita sa rešetkom, koja služe za prihvatanje ulja u slučaju havarije transformatora;
- Betonska korita moraju biti pokrivena šljunkom;
- Svi radovi na koritu ispod transformatora se moraju izvoditi od vodonepropusnog betona MB-30;
- Izolacija unutrašnjosti betonskog korita transformatora mora biti izrađena od sredstava otpornih na dejstvo naftnih derivata;
- U slučaju akcidenta i curenja ulja iz transformatora, isto mora biti prikupljeno u odgovarajuću označenu burad i uklonjeno od strane ovlaštene firme za zbrinjavanje opasnog otpada;
- Predvidjeti obaveznu ugradnju vatrootpornih materijala (beton, metalna vrata sa vodootpornim premazima) i obezbijediti dovoljno ventilacije;
- Predvidjeti ugradnju rolo vrata sa žaluzinama, kao i betonske zidove sa obloženim materijalima koji sprečavaju prenošenje buke van objekta, kao i u objektu;
- Uzemljenje, gromobrnska zaštita, vanjska rasvjeta, elektroinstalacije, protivpožarna zaštita i zaštita na radu moraju biti urađeni u skladu sa važećim tehničkim propisima i obrađeni kroz Glavni projekat.

Lokalitet na kojem se traži izgradnja objekta TS je u obuhvatu RP "Hrasno I" / "Službene novine Kantona Sarajevo", broj: 31/06/. Uvidom u važeću provedbeno plansku dokumentaciju postojeća TS je zadržana planskim aktom. Postojeća TS se uklanja, kao i mobilna TS postavljena do realizacije izgradnje novog objekta TS. Planom definisana površina oko objekta je javna pješačka komunikacija i javni parking prostor, pri čemu se postojeći pristup sa saobraćajnice sa istočne strane zatvara.

Traženom izgradnjom zaštitne ograde, dio javne pješačke komunikacije se pripaja vanjskom uređenju TS, ali van obuhvata definisanog ogradom ostaje pješačka komunikacija sa svih strana koja omogućava nesmetan protok pješačke komunikacije oko objekta TS. Pored navedenog, kako plan zatvara postojeći pristup iz ulice sa istočne strane, objektu se može obezbijediti potreban pristup za vozila vangabaritnog tereta, sa južne strane, preko postojećeg parkinga i u nastavku sa zaravnjene površine planirane za parkirnu saobraćajnicu čime se neće remetiti izgradnja budućeg parkinga. Stanje planske dokumentacije se nije promijenilo nakon izdavanja prvobitne urbanističke saglasnosti, te je vještak urbanista utvrdio da postoje urbanističko-tehnički uslovi da se zahtjevu udovolji.

Na osnovu provedenog postupka, utvrđeno je da postoje uslovi za izdavanje urbanističke saglasnosti za predmetne radove, te je primjenom člana 54. Zakona o prostornom uređenju Kantona Sarajevo / "Službene novine Kantona Sarajevo" broj 24/17, 1/18 /, riješeno kao u dispozitivu.

Investitor je platio taksu, u skladu sa članom 5. Zakona o administrativnim taksama ("Službene novine Kantona Sarajevo", broj: 30/01, 22/02, 10/05, 26/08, 23/16), u iznosu od 32 KM.

POUKA O PRAVNOM SREDSTVU

Protiv ovog Rješenja može se izjaviti žalba Ministarstvu komunalne privrede, infrastrukture, prostornog uređenja, građenja i zaštite okoliša Kantona Sarajevo, u roku od 15 /petnaest/ dana od dana prijema ovog Rješenja.

Općina Novo Sarajevo, ulica Zmaj od Bosne br. 55, centralni telefon (387 33) 492 100

Služba za oblast prostornog uređenja i urbanizma

tel: (387 33) 492 252, fax: (387 33) 492 345, email: urbanizam@novosarajevo.ba

Identifikacioni broj: 4200558710008 PDV broj: 200558710008 Porezni broj: 0170333000

Depozitni račun (račun za prikupljanje javnih prihoda): 1411965320011288 Bosna Bank International d.d.;

Transakcijski račun (za isplatu svih obaveza): 161000019280022 Raiffeisen bank d.d. Sarajevo;

1411965320011191 Bosna Bank International d.d.;

102050000098065 Union Banka d.d. Sarajevo; 1413065320060897 Bosna Bank International d.d.





Žalba se predaje putem ove Službe pismeno, usmeno, na zapisnik ili putem pošte, taksirana sa 6 KM administrativne takse.

Izradila: Selma Jusić, dipl. pravnik
Voditelj postupka
Kontrolisala: Jadranka Martina-Čampara, dipl. pravnik
Šef odsjeka za upravno rješavanje u oblasti
urbanizma i Centra za pružanje usluga

POSTAVITI:

1. „Elektroprenos BiH“, Operativno područje Sarajevo
Ul. Wilsonovo šetalište 15
2. Zavod za plan. razvoja Kantona
3. Evidenciji
4. U spis
5. Urban.-građ. Inspekciji
6. JP „Elektroprivreda BiH“, Podružnica „Elektrodistribucija“ Sarajevo.
Ul. Zmaja od Bosne 49

Po ovlaštenju Načelnika
Pomoćnik Načelnika
Alicia Kulasić, dipl. ing. arh.

Vlasništvo "Elektroprenos - Elektroprijenos BiH" z.d. Banja Luka - samo za upis

Općina Novo Sarajevo, ulica Zmaja od Bosne br. 55, centrala telefon (387 33) 492 100

Služba za oblast prostornog uređenja i urbanizma

tel: (387 33) 492 252, fax: (387 33) 492 345, email: urbanizam@novosarajevo.ba

Identifikacioni broj: 4200558710008 PDV broj: 200558710008 Porezni broj: 0170333000

Depozitni račun (račun za prikupljanje javnih prihoda): 1411965320011288 Bosna Bank International d.d.;

Transakcijski račun (za isplatu svih obaveza): 1610000019280022 Raiffeisen bank d.d. Sarajevo;

1411965320011191 Bosna Bank International d.d.;

102050000098065 Union Banka d.d. Sarajevo; 1413065320060897 Bosna Bank International d.d.



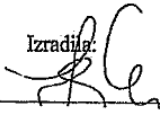
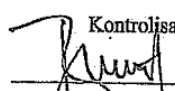
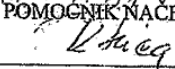

 BOSNA I HERCEGOVINA FEDERACIJA BOSNE I HERCEGOVINE Kanton Sarajevo Grad Sarajevo OPĆINA NOVO SARAJEVO Općinski načelnik Služba za oblast prostornog uređenja i urbanizma	PODNOŠITELJ ZAHTEVA: "ELEKTROPRENOS BIH" Adresa: Ulica Topal Osman Paše bb.	
	Broj: 08-19-6656/20 Sarajevo, 17.11.2020.	
LOKACIJA OBJEKTA Razmjera: 1:1000		
Katastarski podaci: K.O. Novo Sarajevo II K.Č.: 1147/1, 1147/14	L.D. 184-7	Zemljišno-knjižni podaci: K.O. Novo Sarajevo II K.Č.: 1147/1, 1147/14
Vidi stranu br. 2.		
LEGENDA:		
NAPOMENA: Regulatorni plan "Hrasno I"		
Izradio: 	Kontrolisala: 	Po ovlaštenju Načelnika POMOĆNIK NAČELNIKA: 



Elektroprenos BiH a.d. Banja Luka
Operativno područje Sarajevo

PRILOG BR. 14

TS 110/20/10 kV SARAJEVO 12
- Izgradnja transformatorske stanice -

TABELARNI PREGLED OPREME PREDVIĐENE ZA UGRADNJU

ENERGETSKI TRANSFORMATORI T1 I T2				
Red. broj	Naziv opreme	Nedostaje Kol.	Obezbjedeno iz	Napomena
1.	Energetski transformator T1 i T2	kom 2	Predviđeno za obezbjeđenje u okviru postupka javne nabavke	Zahtjevano karakteristike: <ul style="list-style-type: none"> • Prenosni odnos: 110±10x1.5%/10.5(21)/ 10.5 kV • Nazivna snaga: 40/40/27 MVA • Sprega namotaja: YNyn0(yn0)d5
2.	Metal oksidni odvodnik prenapona vanjske montaže sa brojačem prorade (faza/zemlja)	kom 6	Predviđeno za obezbjeđenje u okviru postupka javne nabavke	Zahtjevano karakteristike: <ul style="list-style-type: none"> • Maksimalni pogonski napon: 123 kV • Amplituda privremenog prenapona (TOV): 104.5 kV • Vrijeme trajanja privremenog prenapona: 1s • Nazivna struja odvođenja: 10 kA • Način montaže: faza/zemlja
NEUTRALNA TAČKA 110 kV ENERGETSKOG TRANSFORMATORA T2				
Red. broj	Naziv opreme	Nedostaje Kol.	Obezbjedeno iz	Napomena
1.	Metal oksidni odvodnik prenapona vanjske montaže sa brojačem prorade (zvjezdište/zemlja)	kom 1	Predviđeno za obezbjeđenje u okviru postupka javne nabavke	Zahtjevano karakteristike: <ul style="list-style-type: none"> • Maksimalni pogonski napon: 123 kV • Amplituda privremenog prenapona (TOV): 61.5 kV • Vrijeme trajanja privremenog prenapona: 2s • Nazivna struja odvođenja: 10 kA • Energija pražnjenja: ≥ 3.8 kJ/kV Ur • Način montaže: zvjezdište/zemlja Napomena: Predviđeno za ugradnju u neutralnu tačku 110 kV transformatora T2
2.	Jednopolni rastavljač 110 kV - zemljospojnik	kom 1	Predviđeno za obezbjeđenje u okviru postupka javne nabavke	Zahtjevano karakteristike: <ul style="list-style-type: none"> • Maksimalni pogonski napon: 123 kV • Nazivna podnosiva termička struja, 1 s: ≥ 31.5 kA • Unsignalizacije = 220 V DC • Pogon jednopoli, ručni Napomena: Predviđeno za ugradnju u neutralnu tačku 110 kV transformatora T2



Elektroprenos BiH a.d. Banja Luka
Operativno područje Sarajevo

POSTROJENJE 110 kV (MOP) - UNUTRAŠNJE MONTAŽE				
Red. broj	Naziv opreme	Nedostaje Kol.	Obezbjedeno iz	Napomena
1.	- jedan sistem sabirnica 110 kV sa uzemljivačima sekcije I i sekcije II, - dva transformatorska polja 110 kV, - dva kablovska polja 110 kV, - dva mjerna polja 110 kV, - podužno sekcionisanje sabirnica 110 kV.		Predviđeno za obezbjeđenje u okviru postupka javne nabavke	Zahtjevane karakteristike: <ul style="list-style-type: none"> • Montaža: unutrašnja • Broj faza: 3 • Nazivni izolacioni nivo: 123/230/550 kV • Nazivna frekvencija: 50 Hz • Izolacioni medij: plin SF6 • Nazivna struja <ul style="list-style-type: none"> - sabirnica: ≥ 2500 A - podužnog sekcionisanja: ≥ 2500 A - transformatorskog polja: ≥ 2500 A - kablovskog polja: ≥ 2500 A • $I_{ks} \geq 40$ kA • $I_{th} \geq 40$ kA, 3 s • $U_{npomoćno} = 220$ V DC • $U_{signalizacije} = 220$ V DC • Način priključka: <ul style="list-style-type: none"> - transformatorskih polja: kablovski - kablovskih polja: kablovski
2.	Energetski kabl 110 kV 64/110 kV, N2XS(FL)2Y, 1x400 RM60, Cu (predviđen za priključenje 110 kV strane energetske transformatora T1 i T2 na trafo polja 110 kV T1 i T2 MOP-a)		Predviđeno za obezbjeđenje u okviru postupka javne nabavke	Detaljne tehničke karakteristike i zahtjevi za opremu koja je predmet nabavke trebaju biti obuhvaćeni tenderskom dokumentacijom;
3.	Kabl završnice "Plug-in" za unutrašnju montažu	kom 12	Predviđeno za obezbjeđenje u okviru postupka javne nabavke	Detaljne tehničke karakteristike i zahtjevi za opremu koja je predmet nabavke trebaju biti obuhvaćeni tenderskom dokumentacijom;
4.	Kabl završnice 110 kV za vanjsku montažu	kom 6	Predviđeno za obezbjeđenje u okviru postupka javne nabavke	Detaljne tehničke karakteristike i zahtjevi za opremu koja je predmet nabavke trebaju biti obuhvaćeni tenderskom dokumentacijom;



Elektroprenos BiH a.d. Banja Luka
Operativno područje Sarajevo

TRAFO POLJE T1 10(20) kV TRAFO POLJE T2 10(20) kV				
Red. broj	Naziv opreme	Nedostaje Kol.	Obezbijedeno iz	Napomena
1.	Metal oksidni odvodnik prenapona (faza/zemlja)	kom 6	Predviđeno za obezbjeđenje u okviru postupka javne nabavke	Zahtjevane karakteristike: <ul style="list-style-type: none">Maksimalni pogonski napon: 12 kVAmplituda privremenog prenapona (TOV): 12.6 kVVrijeme trajanja privremenog prenapona: 2 hNazivna struja odvođenja: 10 kAEnergija pražnjenja: $\geq 2.7 \text{ kJ/kV} \cdot \text{Ur}$Način montaže: faza/zemlja
2.	Potporni izolator vanjske montaže	kom 8	Predviđeno za obezbjeđenje u okviru postupka javne nabavke	Zahtjevane karakteristike: <ul style="list-style-type: none">Maksimalni pogonski napon: 38 kVPrelomna sila: 400daN
3.	Jednožilni energetski kabl sa izolacijom od umreženog polietilena (predviđen za polaganje na potezu Trafo polje 10(20) kV sa pripadajućom transformatorskom ćelijom – tri žile po fazi)	m	Predviđeno za obezbjeđenje u okviru postupka javne nabavke	Zahtjevane karakteristike: <ul style="list-style-type: none">Jednožilni energetski kablNazivni napon 12/20 kVIzolacija umreženi polietilenVodič: bakar (Cu), presjek 400 mm²
4.	Kablovski pribor za energetski kabl specificiran na poziciji br.4	set	Predviđeno za obezbjeđenje u okviru postupka javne nabavke	Zahtjevane karakteristike: <ul style="list-style-type: none">Kabl završnica 12/20 kV za unutrašnju montažu za jednožilni kabl specificiran na poz. br.3Kabl stopica za jednožilni energetski kabl specificiran na poz. br.3



Elektroprenos BiH a.d. Banja Luka
Operativno područje Sarajevo

NEUTRALNA TAČKA 10(20) kV TRANSFORMATORA T1 i T2				
Red. broj	Naziv opreme	Nedostaje Kol.	Obezbijeđeno iz	Napomena
1.	Metal oksidni odvodnik prenapona vanjske montaže (zvjezdište/zemlja)	kom 2	Predviđeno za obezbjeđenje u okviru postupka javne nabavke	Zahtjevane karakteristike: <ul style="list-style-type: none"> • Maksimalni pogonski napon: 12 kV • Amplituda privremenog prenapona (TOV): 7 kV • Vrijeme trajanja privremenog prenapona: z h • Nazivna struja odvođenja: 10 kA • Energija pražnjenja: $\geq 2.7 \text{ kJ/kV}$ • Način montaže: zvjezdište/zemlja
2.	Jednopolni rastavljač vanjske montaže	kom 2	Predviđeno za obezbjeđenje u okviru postupka javne nabavke	Zahtjevane karakteristike: <ul style="list-style-type: none"> • Maksimalni pogonski napon: 38 kV • Nazivna struja: 400 A • Pogon glavnih noževa: jednopolni, ručni • Unsignalizacije: 220 V DC
3.	Niskooski otpornik vanjske montaže	kom 2	Predviđeno za obezbjeđenje u okviru postupka javne nabavke	Zahtjevane karakteristike: <ul style="list-style-type: none"> • Nazivni napon: 6/12 kV • Nazivna struja, 5 sec/10 min: 300A/20A • Dozvoljena trajna struja: 5 A • Aktivni otpor otpornika: 20/40 Ω • Ugrađen strujni transformator na strani prema zemlji: <ul style="list-style-type: none"> ○ Prenosni odnos: 50/5 A
4.	Jednožilni energetski kabl sa izolacijom od umreženog polietilena (predviđen za polaganje na potezu jednopolni rastavljač – otpornik za uzemljenje neutralne tačke 10(20) kV)	m	Predviđeno za obezbjeđenje u okviru postupka javne nabavke	Zahtjevane karakteristike: <ul style="list-style-type: none"> • Jednožilni energetski kabl • Nazivni napon: 12/20 kV • Izolacija umreženi polietilen • Vodič: bakar (Cu) presjek 50 mm²
5.	Kablovski pribor za energetski kabl specificiran na poziciji br.4	set	Predviđeno za obezbjeđenje u okviru postupka javne nabavke	Zahtjevane karakteristike: <ul style="list-style-type: none"> • Kabl završnica 12/20 kV za vanjsku montažu za jednožilni energetski kabl specificiran na poz. br. 4



Elektroprenos BiH a.d. Banja Luka
Operativno područje Sarajevo

POSTROJENJE 10(20) kV UNUTRAŠNJE MONTAŽE (SN postrojenje se sastoji od slobodnostojećih, zrakom izolovanih ćelija, metal clad izvedbe, ćelije opremljene sa izvlačivim prekidačem)				
Red. broj	Naziv opreme	Nedostaje Kol.	Obezbijedeno iz	Napomena
1.	Transformatorska ćelija 10(20) kV za priključenje energetskih transformatora T1 i T2 za unutarnju montažu	kom 4	Predviđeno za obezbjeđenje u okviru postupka javne nabavke	Zahtjevane karakteristike: <ul style="list-style-type: none"> • Maksimalni pogonski napon: 24 kV • Nazivna struja sabirnica: 2000 A • Nazivna struja ćelije: 2000 A • U ćeliju treba biti ugrađena sljedeća oprema: <ul style="list-style-type: none"> ○ Tropolni vakuumski prekidač sa elektromotornim pogonom; 24 kV, 2000 A; 25 kA, 3s – kom 1 ○ SMT, 24 kV, 1000-2000/5/5/5 A – kom 3 ○ Tropolni nož za uzemljenje nazivne podnosive struje kratkog spoja (3s): 25 kA – kom 1 ○ Indikator visokog napona, 10(20) kV – kom 3 ○ Mikroprocesorski uređaj sa funkcijama zaštite, nadzora, upravljanja i mjerenja – kom 1
2.	Odvodna ćelija 10(20) kV za unutarnju montažu	kom 26	Predviđeno za obezbjeđenje u okviru postupka javne nabavke	Zahtjevane karakteristike: <ul style="list-style-type: none"> • Maksimalni pogonski napon: 24 kV • Nazivna struja sabirnica: 2000 A • Nazivna struja ćelije: 630 A • U ćeliju treba biti ugrađena sljedeća oprema: <ul style="list-style-type: none"> ○ Tropolni vakuumski prekidač sa elektromotornim pogonom; 24 kV, 630 A; 25 kA, 3 s; – kom 1 ○ SMT, 24 kV, 150-300/5/5 A – kom 3 ○ Tropolni nož za uzemljenje, 24 kV, nazivne podnosive struje kratkog spoja (3s): 25 kA – kom 1 ○ Indikator visokog napona, 10(20) kV – kom 3 ○ Mikroprocesorski uređaj sa funkcijama zaštite, nadzora, upravljanja i mjerenja – kom 1



Elektroprenos BiH a.d. Banja Luka
Operativno područje Sarajevo

Red. broj	Naziv opreme	Nedostaje Kol.	Obezbjedeno iz	Napomena
3.	Ćelija podužnog sekcionisanja 10(20) kV sa mjernim poljem 10(20) kV za unutarnju montažu	kom 1(2)	Predviđeno za obezbjeđenje u okviru postupka javne nabavke	<p>Zahtjevane karakteristike:</p> <ul style="list-style-type: none"> • Maksimalni pogonski napon: 24 kV • Nazivna struja sabirnica: 2000 A • Nazivna struja ćelije: 2000 A • Podužno sekcionisanje se sastoji od dvije ćelije: Jedne ćelije u koju treba biti ugrađena sljedeća oprema: <ul style="list-style-type: none"> ○ Tropolni vakuumski prekidač sa elektromotornim pogonom, 24 kV, 2000 A; 25 kA, 3 s; - kom 1 ○ SMT, 24 kV, 1000-2000/5/5 A – kom 3 ○ Mikroprocesorski uređaj sa funkcijama zaštite, nadzora, upravljanja i mjerenja – kom 1 <p>Druga ćelija - ćelija mjernog polja u koju treba biti ugrađena sljedeća oprema:</p> <ul style="list-style-type: none"> ○ Jednopolno izolovani NMT sa ugrađenim VN osiguračima, 12(24) kV, 10-20/√3/0.1/√3/0.1/√3/0.1/3 kV, nazivna struja VN osigurača: 6 A; - kom 3 ○ Mikroprocesorski uređaj za funkcije zaštite i mjerenja – kom 1
4.	Ćelija 10(20) kV za priključak kućnog transformatora za unutarnju montažu	kom 2	Predviđeno za obezbjeđenje u okviru postupka javne nabavke	<p>Zahtjevane karakteristike:</p> <ul style="list-style-type: none"> • Maksimalni pogonski napon: 24 kV • Nazivna struja sabirnica: 2000 A • Nazivna struja ćelije: 630 A • U ćeliju treba biti ugrađena sljedeća oprema: <ul style="list-style-type: none"> ○ Tropolni vakuumski prekidač sa elektromotornim pogonom; 24 kV, 630 A; 25 kA, 3 s; – kom 1 ○ SMT, 24 kV, 50-100/5/5 A – kom 3 ○ Tropolni nož za uzemljenje, 24 kV, nazivne podnosive struje kratkog spoja (3s): 25 kA – kom 1 ○ Indikator visokog napona, 10(20) kV – kom 3 ○ Mikroprocesorski uređaj sa funkcijama zaštite, nadzora, upravljanja i mjerenja – kom 1
5.	Mjerna ćelija 10(20) kV	kom 1	Predviđeno za obezbjeđenje u okviru postupka javne nabavke	<p>Zahtjevane karakteristike:</p> <ul style="list-style-type: none"> ○ Jednopolno izolovani NMT sa ugrađenim VN osiguračima, 12(24) kV, 10-20/√3/0.1/√3/0.1/√3/0.1/3 kV, nazivna struja VN osigurača: 6 A; - kom 3 ○ Mikroprocesorski uređaj za funkcije zaštite i mjerenja – kom 1



Elektroprenos BiH a.d. Banja Luka
Operativno područje Sarajevo

Red. broj	Naziv opreme	Nedostaje Kol.	Obezbjedeno iz	Napomena
6.	Spojni most 10(20) kV za unutarnju montažu	kom 2	Predviđeno za obezbjeđenje u okviru postupka javne nabavke	Zahtjevane karakteristike: <ul style="list-style-type: none">• Maksimalni pogonski napon: 24 kV• Nazivna struja sabirnica: 2000 A
7.	Limeni boks 10(20) kV sa ugrađenim kućnim transformatorom i NN odjeljkom za unutarnju montažu	kom 1	Predviđeno za obezbjeđenje u okviru postupka javne nabavke	Zahtjevane karakteristike: Kućni transformator: <ul style="list-style-type: none">• Nazivni napon 10(20)/0.4 kV• Nazivna snaga 100 kVA• Grupa spoja Yzn5
8.	Jednožilni energetska kabl sa izolacijom od umreženog polietilena (predviđen za polaganje na potezu ćelija za priključenje kućnog transformatora – limeni trafo boks sa ugrađenim kućnim transformatorom)	m	Predviđeno za obezbjeđenje u okviru postupka javne nabavke	Zahtjevane karakteristike: <ul style="list-style-type: none">• Jednožilni energetska kabl• Nazivni napon: 12/20 kV• Izolacija umreženog polietilena• Vodič: bakar (Cu), presjek 50 mm²;
9.	Kablovski pribor za energetska kabl specificiran na poziciji br.8	set	Predviđeno za obezbjeđenje u okviru postupka javne nabavke	Zahtjevane karakteristike: <ul style="list-style-type: none">• Kabl završnica 12/20 kV za unutrašnju montažu za jednožilni energetska kabl specificiran na poz. br.8• Kabl stopica za jednožilni energetska kabl specificiran na poz. br.8



Elektroprenos BiH a.d. Banja Luka
Operativno područje Sarajevo

SISTEM ZAŠTITE I UPRAVLJANJA				
Red. broj	Naziv opreme	Nedostaje Kol.	Obezbijeđeno iz	Napomena
1.	Ormar zaštite i upravljanja za energetski transformator T1 110/10(20)/10 kV 40/40/27 MVA YNyn0d5 i uzemljivačem sabirnica sekcije I	kom 1	Predviđeno za obezbjeđenje u okviru postupka javne nabavke	Ormar zaštite i upravljanja predviđeti za ugradnju u komandnu prostoriju. Detaljne tehničke karakteristike i zahtjevi za opremu koja je predmet nabavke trebaju biti obuhvaćeni tenderskom dokumentacijom;
2.	Ormar zaštite i upravljanja za energetski transformator T2 110/10(20)/10 kV 40/40/27 MVA YNyn0d5 i uzemljivačem sabirnica sekcije II	kom 1	Predviđeno za obezbjeđenje u okviru postupka javne nabavke	Ormar zaštite i upravljanja predviđeti za ugradnju u komandnu prostoriju. Detaljne tehničke karakteristike i zahtjevi za opremu koja je predmet nabavke trebaju biti obuhvaćeni tenderskom dokumentacijom;
3.	Ormar zaštite i upravljanja za KV 110 kV Sarajevo 7 sa mjernim poljem 110 kV sekcije I i podužnim sekcionisanjem	kom 1	Predviđeno za obezbjeđenje u okviru postupka javne nabavke	Ormar zaštite i upravljanja predviđeti za ugradnju u komandnu prostoriju. Detaljne tehničke karakteristike i zahtjevi za opremu koja je predmet nabavke trebaju biti obuhvaćeni tenderskom dokumentacijom;
4.	Ormar zaštite i upravljanja za KV 110 kV Sarajevo 13 sa mjernim poljem 110 kV sekcije II	kom 1	Predviđeno za obezbjeđenje u okviru postupka javne nabavke	Ormar zaštite i upravljanja predviđeti za ugradnju u komandnu prostoriju. Detaljne tehničke karakteristike i zahtjevi za opremu koja je predmet nabavke trebaju biti obuhvaćeni tenderskom dokumentacijom;



Elektroprenos BiH a.d. Banja Luka
Operativno područje Sarajevo

SCADA SISTEM				
Red. broj	Naziv opreme	Nedostaje Kol.	Obezbjedeno iz	Napomena
1.	SCADA sistem	kpl.	Predviđeno za obezbjeđenje u okviru postupka javne nabavke	SCADA sistem treba obuhvatiti slijedeću opremu: -Koncentrator podataka - gateway -Lokalna komunikaciona mreža - LAN -Stanični SCADA server -HMI displej -GPS sat za sinhronizaciju sistema -Drugi potrebni uređaji i komponente SCADA sistem predvidjeti za ugradnju u komandnu prostoriju;
SISTEM ZA OBRAČUNSKO MJERENJE				
Red. broj	Naziv opreme	Nedostaje Kol.	Obezbjedeno iz	Napomena
1.	Ormar obračunskog mjerenja	kom 1	Predviđeno za obezbjeđenje u okviru postupka javne nabavke	Detaljne tehničke karakteristike i zahtjevi za opremu koja je predmet nabavke trebaju biti obuhvaćeni tenderskom dokumentacijom;
OPREMA VLASTITE POTROŠNJE				
Red. broj	Naziv opreme	Nedostaje Kol.	Obezbjedeno iz	Napomena
1.	Sistem besprekidnog napajanja (baterija, ispravljač, ormar za AC/DC napajanje)	kom 1	Predviđeno za obezbjeđenje u okviru postupka javne nabavke	Detaljne tehničke karakteristike i zahtjevi za opremu koja je predmet nabavke trebaju biti obuhvaćeni tenderskom dokumentacijom;
SPOJNA I OVJESNA OPREMA				
Red. broj	Naziv opreme	Nedostaje Kol.	Obezbjedeno iz	Napomena
1.	Spojna oprema	kpl.	Predviđeno za obezbjeđenje u okviru postupka javne nabavke	Detaljne tehničke karakteristike i zahtjevi za opremu koja je predmet nabavke trebaju biti obuhvaćeni tenderskom dokumentacijom;
OPREMA ZA UZEMLJENJE				
Red. broj	Naziv opreme	Nedostaje Kol.	Obezbjedeno iz	Napomena
1.	Oprema za uzemljenje	kpl.	Predviđeno za obezbjeđenje u okviru postupka javne nabavke	Detaljne tehničke karakteristike i zahtjevi za opremu koja je predmet nabavke trebaju biti obuhvaćeni tenderskom dokumentacijom;
KOMANDNO SIGNALNI KABLOVI				
Red. broj	Naziv opreme	Nedostaje Kol.	Obezbjedeno iz	Napomena
1.	Komandno signalni kablovi	kpl.	Predviđeno za obezbjeđenje u okviru postupka javne nabavke	Detaljne tehničke karakteristike i zahtjevi za komandno signalne kablove koji su predmet nabavke trebaju biti obuhvaćeni tenderskom dokumentacijom;

Sarajevo, oktobar 2020.god.